



**mikropor**

Manufacturing Forward

HAVA FİLTRASYONU

ÜRÜN KATALOĐU





**mikropor**



|    |                             |     |
|----|-----------------------------|-----|
| 01 | FİRMAMIZ                    | 06  |
| 02 | KABA FİLTRELER              | 24  |
| 03 | HASSAS FİLTRELER            | 44  |
| 04 | YÜKSEK SICAKLIK FİLTRELERİ  | 70  |
| 05 | KARBON FİLTRELER            | 80  |
| 06 | EPA, HEPA VE ULPA FİLTRELER | 86  |
| 07 | HEPA KUTULARI               | 158 |
| 08 | ÜRÜN KODU AÇIKLAMALARI      | 164 |



## MİKROPOR İLE RAHAT BİR NEFES ALIN

Hava kirliliğinin sebep olduğu kronik bir hastalık olan astım, akut solunum yolu hastalıkları, kalp rahatsızlıkları ve felç ile sağlığımızın geleceği büyük bir risk altındadır. Bu riskler, ancak hava kirlilik oranlarının düşürülmesiyle azaltılmaktadır.

Hava kirliliğinin bilinen göstergelerinden biri olan parçacıklı maddenin (PM) insanlar üzerindeki etkisi, diğer kirlenici maddelere kıyasla daha fazladır. WHO (Dünya Sağlık Örgütü) verilerine göre, gelecekte 2,5 mikron ve daha küçük\* parçacıklara maruz kalınması sebebiyle dünya çapında dört milyon erken ölüm olacağı tahmin edilmektedir. Mikropor, bu tehlikeye karşı önlem almak için yeni global ISO 16890 standartlarına uygun olarak geliştirip ürettiği filtrasyon çözümleriyle geleceğimizi bugünden güven altına almaktadır.

**Dünyamız, hava kirliliğinden kaynaklı büyük bir tehlike ile karşı karşıya kalmışken, Mikropor sahip olduğu tecrübe ve teknoloji ile iç ortam hava kalitesini arttırarak, sağlıklı bir gelecek için çalışmaktadır.**

\* [www.who.int](http://www.who.int)



# 01

## **FİRMAMIZ**

|                             |           |
|-----------------------------|-----------|
| GENEL UYGULAMALAR           | <b>08</b> |
| STANDARTLAR VE SERTİFİKALAR | <b>14</b> |
| YÜKSEK TEKNOLOJİ            | <b>20</b> |





1987 yılında “geleceğin teknolojisini üretme” tutkusu ile kurulan Mikropor, bugün atmosferik hava filtrasyonu ve basınçlı hava sistemleri alanında dünyanın lider üreticilerinden biridir.

Mikropor, üretimde son teknolojileri kullanarak geliştirdiği ürün ve sistem çözümlerini 140’tan fazla ülkeye yayılmış müşterilerine sunmanın gururunu taşımaktadır.

Mikropor’un inovasyona, teknolojiye ve kaliteye adanmışlığı, bugünkü başarısını ve alanında lider konumuna gelmesini mümkün kılmıştır. Müşteri ihtiyaç ve beklentilerinin ötesinde ürünler geliştiren Mikropor, Türkiye’nin uluslararası endüstriyel üretim sektöründeki bilinirliğine katkıda bulunan, çevreye duyarlı ve insana değer veren bir firmadır.

Bu misyon ile varlığını sürdüren Mikropor, teknolojik filtrasyon çözümleri konusunda küresel yaygınlığını genişleterek, sağlıklı bir gelecek için hız kesmeden çalışmaya devam etmektedir.

## HVAC UYGULAMALARINDA MİKROPOR ÇÖZÜMLERİ

Mikropor, ana uygulama alanı (beş) için hava filtresi üretiminde dünya lideridir.

- 1- Gaz Türbini Hava Emiş Sistemleri
- 2- Otomotiv Endüstrisi
- 3- İlaç Endüstrisi
- 4- Yiyecek ve İçecek Endüstrisi
- 5- HVAC

## GAZ TÜRBİNİ HAVA EMİŞ SİSTEMLERİ

Mikropor bilinen gaz türbini üreticileri tarafından tercih edilen dinamik ve statik hava emiş filtreleri üretmektedir. Mikropor'un gaz türbinlerine yönelik filtrasyon sistemleri, yüksek yüzey alanları sayesinde yüksek verim ve düşük basınç kayıpları sağlayan mini pile, derinlemesine toz yükleme ve dinamik filtre gibi benzersiz çözümler içermektedir. Türbin kanatlarının zarara uğrama oranlarının çok düşük olduğu ve yüksek türbin enerji verimlilik değerlerine sahip filtrasyon çözümleri geliştiren Mikropor, ayrıca kıyı ve offshore uygulamalarında yüksek nem oranlarına uygun çözümler sunabilmektedir.



## OTOMOTİV ENDÜSTRİSİ

Mikropor, günümüz modern boyama süreçlerine uygun hava filtresi serisi sunmaktadır. Bu sistemler sabit olarak temiz ve partikülsüz havaya ya da VOC içermeyen devridaim havasına ihtiyaç duymaktadır. Dünya çapında edindiği tecrübeler sayesinde Mikropor, bilinen otomobil üreticilerine HVAC ve HT (yüksek sıcaklık) uygulamaları için en iyi filtrasyon çözümlerini getirmekte, ek olarak Mikropor Total Filtrasyon Yönetimi (MTFY) ile de boyama süreçlerindeki filtrasyonun optimizasyonu için gerekli test, izleme ve raporlama adımlarını deneyimli teknik personeli tarafından yürütülen özel bir paket program dahilinde sunmaktadır.





## İLAÇ ENDÜSTRİSİ

İlaç endüstrisinde doğru filtre seçimi oldukça kritiktir. Mikropor, yüksek verimli EPA, HEPA ve ULPA filtreler ile sızıntısız davlumbaz ve kutu varyasyonlarını da içeren geniş bir çözüm yelpazesi sunmaktadır. Mikropor, EN 1822 test standardını uygulayarak filtre performansını garanti etmektedir. Tüm EPA, HEPA ve ULPA sınıfı filtreler test sertifikaları ile birlikte teslim edilmektedir.

## HVAC UYGULAMALARINDA MİKROPOR ÇÖZÜMLERİ

# YIYECEK VE İÇECEK ENDÜSTRİSİ

Hava filtrasyonu, mikrobiyal yükün önlenmesi açısından gıda işleme endüstrisi için oldukça hassas bir süreçtir. Bu alanlarda sıcaklık ve nemin kontrol altında olması gerekmektedir. Sadece yüksek verimliliğe sahip güvenilir sistemler bu tip kontrollere imkân sağlayabilir. Mikropor, mikrobik kirliliğe ve aşınmaya duyarlı HVAC sistemleri için hijyenik filtrasyon çözümleri sunmaktadır.



## HVAC SİSTEMLERİ

Isıtma, Havalandırma ve İklim Kontrol (HVAC) Sistemleri, iç ortam hava kalitesinin artırılmasında başlıca rolü oynamaktadır. Partikülleri, zararlı gazları ve kokuları ortadan kaldırmasının yanı sıra doğru filtre seçimi ile yapılan iyi filtrasyon, enerji tüketimini düşürür ve karbon salınımını azaltır.

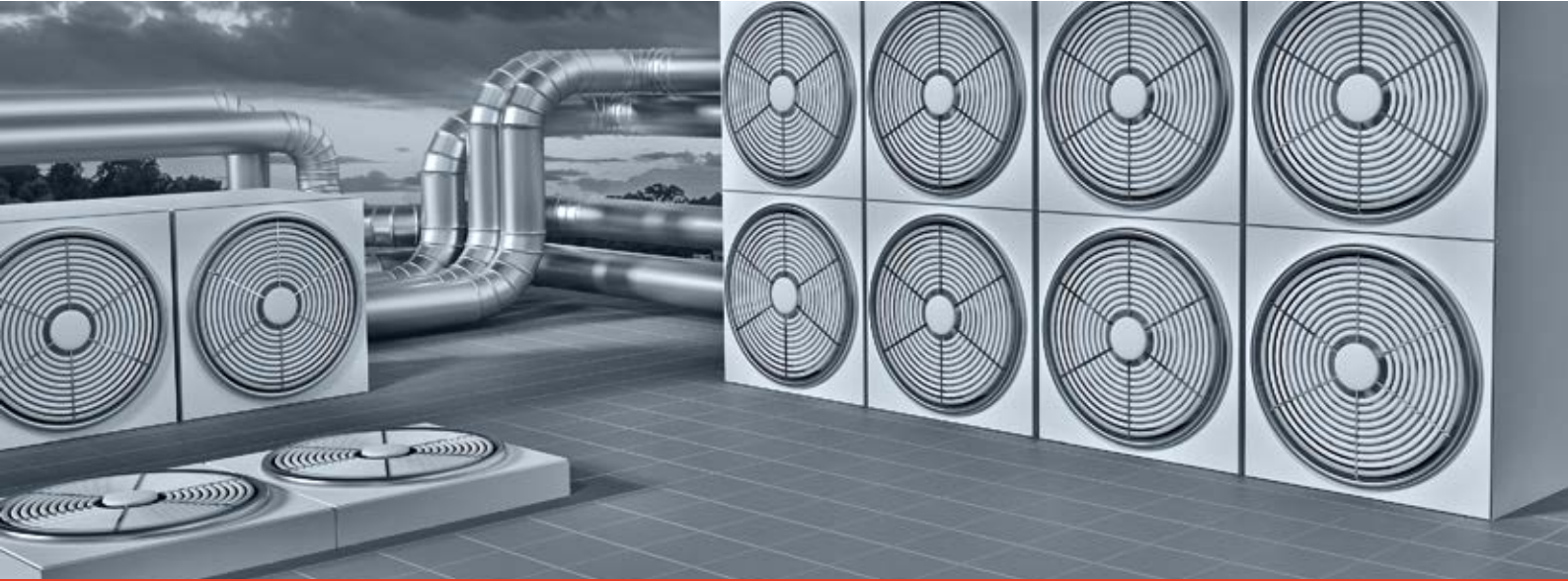

 mikropor

## ► **STANDARTLARA YENİ BİR BAKIŞ**

Ürünlerimizin verimlilik değerlerini, hava filtrelerinin kapasitelerini daha geniş spektrumda partiküller kullanarak test eden ISO 16890 Standardı ile garanti ediyoruz.



**mikropor**

Manufacturing Forward



**16890**

## EN 779:2012

EN 779:2012 Standardı, hava filtrelerini minimum filtrasyon verimliliklerine göre sınıflandırır. Verimliliğe temel oluşturan partikül boyutu 0,4 µm olarak tanımlanmış ve filtreler üç gruba ayrılmıştır. Bunlar G, M ve F gruplarıdır.

### EN 779:2012 SINIFLANDIRMASI

| Grup   | Sınıf | Son Basınç Düşümü (Pa) | Ortalama Sentetik Toz Tutma (%) | Ortalama 0,4µ Partikül Tutma (%) | 0,4µ Partikülleri için Minimum Verimlilik (%) |
|--------|-------|------------------------|---------------------------------|----------------------------------|---|
| Kaba   | G1    | 250                    | $50 \leq Am \leq 65$            | -                                | -   |
|        | G2    | 250                    | $65 \leq Am \leq 80$            | -                                | -   |
|        | G3    | 250                    | $80 \leq Am \leq 90$            | -                                | -   |
|        | G4    | 250                    | $90 \geq Am$                    | -                                | -   |
| Orta   | M5    | 450                    | -                               | $40 \leq Em \leq 60$             | -   |
|        | M6    | 450                    | -                               | $60 \leq Em \leq 80$             | -   |
| Hassas | F7    | 450                    | -                               | $80 \leq Em \leq 90$             | 35  |
|        | F8    | 450                    | -                               | $90 \leq Em \leq 95$             | 55  |
|        | F9    | 450                    | -                               | $95 \leq Em$                     | 70  |

Mikropor, sektörel ihtiyaçlar için yeni ürünler tasarlamak, var olan ürünlerini geliştirmek ve tasarım özelliklerine uygun filtreler sunabilmek için gerekli tam EN 779:2012 / ISO 16890 test sistemlerine sahiptir.

**Düz Filtre Materyali Test Düzeneği**, düz filtre materyali için modüler bir filtre test sistemidir. Bu test ile basınç farkı eğrisi, kısmi verimlilik ve toz tutma kapasitesi belirlenebilmektedir.





## ISO 16890

ISO 16890 Standardı 2018 yılında yürürlüğe giren global bir test standardıdır. Hava filtrelerinin sınıflandırılmasında kullanılan ISO 16890 Standardı önceki EN779:2012 Standardı'nın yerini almıştır.

Hava filtresinin yalnızca 0,4µm düzeyindeki partikül tutma kapasitesini ölçen EN 779:2012, filtrenin havada bulunan diğer partiküllere karşı performansını ölçemediğinden, hava filtresinin daha geniş bir spektrumdaki (0,3µm-10µm) partikülleri tutma kapasitesini test edebilen ISO 16890 yürürlüğe girmiştir.

ISO 16890 Standardı, filtreleri dört gruba ayırır. Her grup için ön koşul filtrenin ilgili partikül boyutunun en az %50'sini tutabilmesidir.

Örneğin, eğer bir filtre PM1\* partiküllerinin %50'sinden fazlasını tutabiliyorsa, bir ISO ePM1 filtre olarak sınıflandırılır.

\*Havada bulunan kirlenmeler Parçacıklı Madde (PM) olarak tanımlanır. PM hava kirliliği için genel bir indikatör olarak kabul edilmiştir ve insan üzerindeki etkisi diğer kirlenmelere oranla daha fazladır. PM'nin ana unsurları sülfat, nitratlar, amonyak, sodyum klorür, karbon siyahı, mineral tuz ve sudur. Havada aslı bulunan organik ve inorganik maddelerin katı ve sıvı partiküllerinin karışımından oluşur.

| FİLTRE GRUPLARI |                 |             |             | PARTİKÜL ÇAPI ARALIĞI          |        |                       |
|-----------------|-----------------|-------------|-------------|--------------------------------|--------|-----------------------|
| ISO GRUBU       | Min. Gereksinim |             |             | Sınıf Rapor Değeri             | Verimi | Boyut Aralığı         |
|                 | ePM1 min.       | ePM2.5 min. | ePM10 min.  |                                |        |                       |
| ISO Kaba        | -               | -           | <50%        | Başlangıç ağırlıksal toz tutma | ePM10  | $0,3 \geq x \geq 10$  |
| ISO ePM10       | -               | -           | $\geq 50\%$ | ePM10                          | ePM2.5 | $0,3 \geq x \geq 2,5$ |
| ISO ePM2.5      | -               | $\geq 50\%$ | -           | ePM2.5                         | ePM1   | $0,3 \geq x \geq 1$   |
| ISO ePM1        | $\geq 50\%$     | -           | -           | ePM1                           |        |                       |

## HAVADAKİ KİRLİTİCİLERİN BOYUTLARI

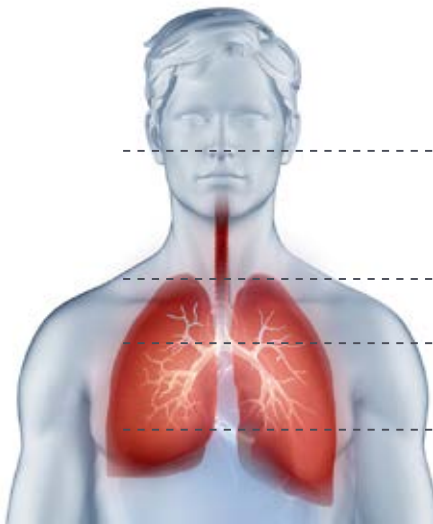
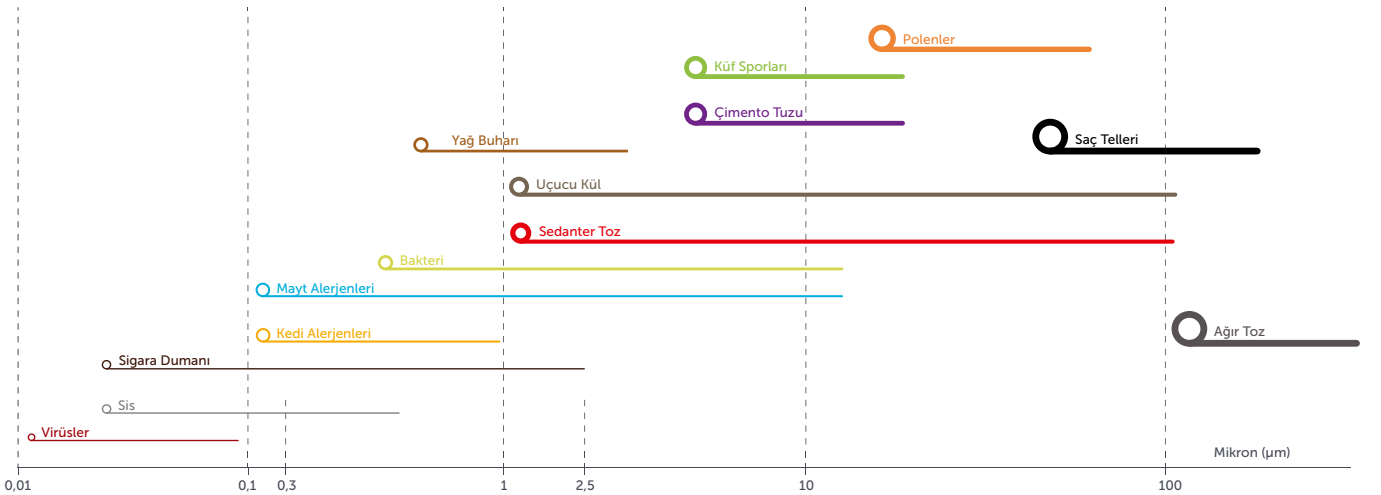

### Solunabilir Partikül Boyutu

10 µm

0,3 - 10 µm ISO ePM10

0,3 - 2,5 µm ISO ePM2,5

0,3 - 1 µm ISO ePM1

## EN 779:2012 İLE ISO 16890 STANDARTLARININ KARŞILAŞTIRILMASI

|   | EN 779:2012   | ISO 16890  |
|---|---|--|
| Sınıflandırma için partikül boyutu            | 0,4 µm  | 0.3 ile 1 µm arası (PM1)<br>0.3 ile 2,5 µm arası (PM2,5)<br>0.3 ile 10 µm arası (PM10) |
| Test aerosolü                                 | DEHS  | DEHS / 0,3 ile 1 µm arası<br>KCL / 1 ile 10 µm arası                                   |
| IPA (isopropanol) ile elektrostatik deşarj    | Materyal tamamen daldırılmıştır                       | Numune (filtrenin tamamı) IPA buharı ile havalandırılarak temizlenmiştir               |
| Deşarj edilmiş filtrenin verimliliği          | Numune ile filtrenin kıyaslanması                     | Temizlenmiş ve temizlenmemiş filtrenin ortalama verimliliği                            |
| Sınıflandırma için toz beslemesi              | Artımlı toz beslemesi                                 | Toz beslemesi olmadan sınıflandırma  |
| ISO kaba ve enerji verimliliği için test tozu | ASHRAE  | ISO hassas   |
| Toz beslemesi                                 | 70 mg/m <sup>3</sup>                                  | 140 mg/m <sup>3</sup>  |
| Final fark basıncı testi                      | G1, G2, G3, G4=250 Pa                                 | PM 10 < 50%=200 Pa   |
|   | M5, M6, F7, F8, F9=450 Pa                             | PM 10 ≥ 50%=300 Pa   |
| Sınıflandırma                                 | G1 ile G4 arası<br>M5 ile M6 arası<br>F7 ile F9 arası | ISO Kaba<br>ISO ePM10<br>ISO ePM2,5<br>ISO ePM1  |

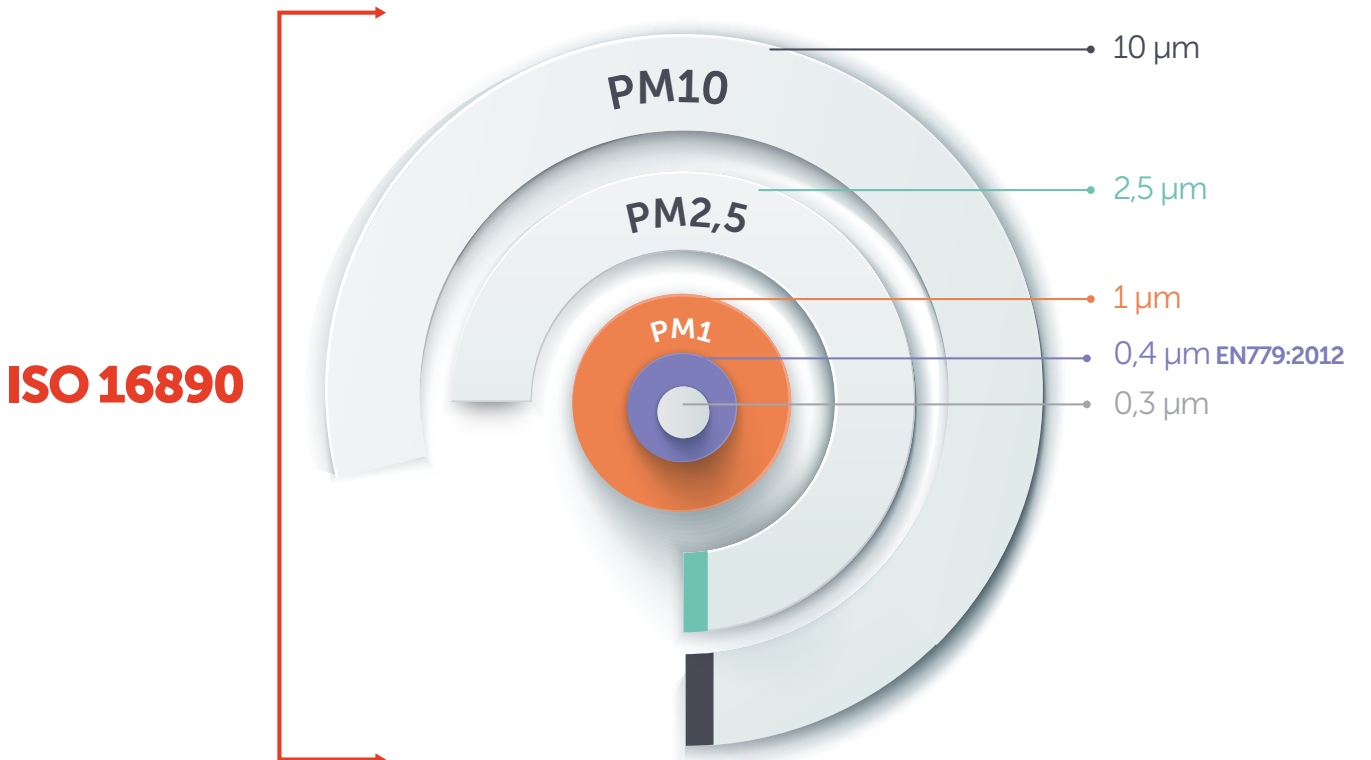

## EN 1822

EN 1822 Standardı, havalandırma ve iklimlendirme, temiz oda teknolojileri veya nükleer ve ilaç endüstrilerindeki uygulamalarda kullanılan verimli, yüksek verimli ve çok düşük geçirgenlikli hava filtreleri (EPA, HEPA ve ULPA) ile ilgilidir.

Bunların sınıflandırmaları, belirlenmiş hava hızında temiz tarafa geçen partiküllerin boyutlarının (MPPS) ölçülmesi ile yapılır.

| FİLTRE SINIFI | VERİMLİLİK (%) @MPPS |             | GEÇİRGENLİK (%) @MPPS |                   |
|---------------|----------------------|-------------|-----------------------|-------------------|
|               | Toplam Değer         | Kısmi Değer | Toplam Geçirgenlik    | Kısmi Geçirgenlik |
| EN 1822       |                      |             |                       |                   |
| E10           | 85                   | -           | 15                    | -                 |
| E11           | 95                   | -           | 5                     | -                 |
| E12           | 99.50                | -           | 0.5                   | -                 |
| H13           | 99.95                | 99.75       | 0.05                  | 0.25              |
| H14           | 99.995               | 99.975      | 0.005                 | 0.025             |
| U15           | 99.9995              | 99.9975     | 0.0005                | 0.0025            |
| U16           | 99.99995             | 99.99975    | 0.00005               | 0.00025           |
| U17           | 99.999995            | 99.9999     | 0.000005              | 0.0001            |

EN 1822 test raporları belirtilen debideki ortalama ve kısmi verimlilikleri, başlangıç basınç düşümünü ve filtrenin sınıfını içermelidir.



## TEMİZ ODALAR

İçerisinde bulunan partikül yoğunluğunun kontrol edilebildiği ve partikül, mikrop ya da diğer istenmeyen parçacıkların hareketlerinin (giriş, büyüme ve gizlenme) minimize edilebileceği şekilde oluşturulan ortamlara "temiz oda" denir. Bu yapıların içerisinde ortam sıcaklığı, nem ve basınç parametreleri de kontrol altında tutulur.

| STANDARTLAR  |                |              | PARTİKÜL MİKTARI                        |   |   |  |
|--------------|----------------|--------------|---|---|---|--|
| US 209E 1992 | ISO 14644 1996 | BS 5295 1989 | 0,1 mikron<br>(her bir m <sup>3</sup> ) | 0,3 mikron<br>(her bir m <sup>3</sup> ) | 0,5 mikron<br>(her bir m <sup>3</sup> ) | 0,5 mikron<br>(her bir ft <sup>3</sup> ) |
| -            | SINIF 1        | -            | 10                                      | -                                       | -                                       | -  |
| -            | SINIF 2        | -            | 100                                     | 10                                      | -                                       | -  |
| 1            | SINIF 3        | C            | 1000                                    | 102                                     | 35                                      | 1  |
| 10           | SINIF 4        | D            | 10000                                   | 1020                                    | 353                                     | 10                                       |
| 100          | SINIF 5        | E/F          | 100000                                  | 10200                                   | 3530                                    | 100                                      |
| 1000         | SINIF 6        | G/H          | 1000000                                 | 102000                                  | 35300                                   | 1000                                     |
| 10000        | SINIF 7        | J            | -                                       | -                                       | 353000                                  | 10000                                    |
| 100000       | SINIF 8        | K            | -                                       | -                                       | 3530000                                 | 100000                                   |

## ENERJİ TASARRUFLU FİLTRELER

Temel maliyet unsurlarından biri olan enerji tüketimi, toplam filtrasyon maliyetlerinin yaklaşık %80'ini oluşturur. Bu yüksek oran sebebiyle yüksek enerji tasarruflu bir hava filtresi kullanımı ile maliyetlerde tasarruf sağlanır ve aynı zamanda filtre değişim periyodu uzayacağı için atık miktarları da düşer.

Eurovent 4/11; G4, M5, M6, F7, F8 ve F9 sınıfı filtrelerin enerji verimliliğini değerlendirmek için oluşturulmuş özel bir sertifikasyondur. Eurovent enerji etiketi, EN779:2012 Standardı'na uygun olarak test edilmiş G4 ile F9 sınıfları arasındaki filtreler için geçerlidir.

**Enerji tasarruflu filtreleri ile Mikropor sağlığını ve çevreyi korurken enerji maliyetlerinizi düşürür.**



## PERFORMANS GARANTİ ALTINDA

İklimlendirme ve soğutma ürünleri için kullanılan Eurovent Sertifikasyonu, ürünlerin Avrupa ve uluslararası standartlara uygun olduğunu belgeler. Bu ürünler için ortak kriterler, ürünlerin sınıflandırılması ile oluşturulur ve böylece filtrelerin performansları garanti edilmiş olur. Sertifikalı ürünlerin detaylı olarak tanımlanması sayesinde, kapsamlı karşılaştırma ve performans yeterliliği gibi testlerin yeniden uygulanması gereksiz hale gelir. Tüm dünyada tanınan Eurovent Sertifikasyonu sayesinde sadece süreç sadeleştirilmiş olmaz, aynı zamanda verilerin doğruluğuna olan güven de artırılmış olur.



 Eurovent Certita Certification S.A.S. - 48/50, rue de la victoire - 75009 PARIS FRANCE  
R.C.S. PARIS 513 133 637 - NAF 7120B

Accreditation #5-0517 Products and Services Certification  
according to NF EN ISO/CEI 17065:2012 - Scope available on  
[www.cofrac.fr](http://www.cofrac.fr)  
COFRAC is signatory of EA MCA, list of EA members is available in  
<http://www.european-accreditation.org/ea-members>

**Certification Diploma N° : 09.09.434**

Eurovent Certita Certification certifies that

**M5-F9 Air Filters**

from

**MIKROPOR AS**

Located at  
Buyukselcuklu Caddesi no.4 - Organize Sanayi Bolgesi  
6935 ANKARA, Turkey

Trade name  
MIKROPOR

have been assessed according the requirements of following standard  
**OM-11-2018**

All products inside this defined scope are certified according to "Certify-all" principle

The list of certified products is displayed at :  
<http://www.eurovent-certification.com>

**MIKROPOR AS**  
is authorised to use the EUROVENT CERTIFIED PERFORMANCE mark  
in accordance with the rules specified in the Operational Manual  
**OM-11-2018**

Erick MELQUIOND  
President

Approval date : 2009/09/07  
Re-checked on : 2018/07/12  
Valid until : 2019/05/31



Form version: 2009/09/07

# TEM, 3D VE NANO

## TEM / Taramalı Elektron Mikroskobu

Taramalı Elektron Mikroskobu (TEM) yeni geliştirilmiş materyallerin yüzey özelliklerinin belirlenmesinde kullanılır. Nano kaplamalı yüzeylerde, damlacıklı yapı oluşturmamayan eşit ve aralıksız ince lif oluşumları istenir. 1.000.000x büyütme oranına sahip TEM cihazı sayesinde nanofiberlerin morfolojisi kolaylıkla incelenebilmektedir. EDX tekniği ile numuneler veya numunelerin daha küçük bölgelerindeki elementer bileşimler analiz edilebilmektedir. Elektron mikroskobu ile yapılan EDX analizi, numuneyi bir tarayıcı elektron ışınına maruz bırakarak yapılmaktadır. Böylece numunenin elementer bileşimi belirlenebilmektedir.

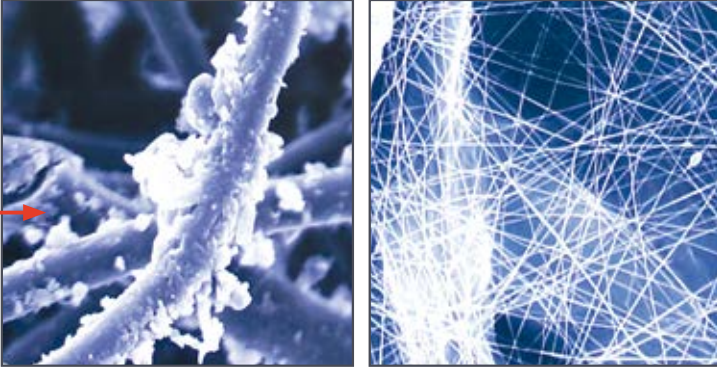

## 3D / Yazıcı Sistemi



Katmanlı üretim teknolojisi kullanan üç boyutlu yazıcı sayesinde tasarlanan ürünlerin prototipleri daha hızlı ve daha az maliyet ile üretilebilmektedir.



## NANO / Nano Kaplama Sistemi



Filtre materyalleri, elektro lif çekimi yöntemi kullanan nanofiber kaplama makinesi sayesinde nano ölçekli lif ile kaplanabilmektedir. Materyalin nanofiber kaplanması ile zaten dayanıklı ve yüksek verimli olan filtre materyalleri daha da geliştirilebilmektedir.

Filtrenin daha az basınç düşümü ve daha fazla enerji verimliliğine sahip olabilmesi için nanofiber kaplamanın materyal üzerine eşit olarak dağıtılmış olması beklenir.



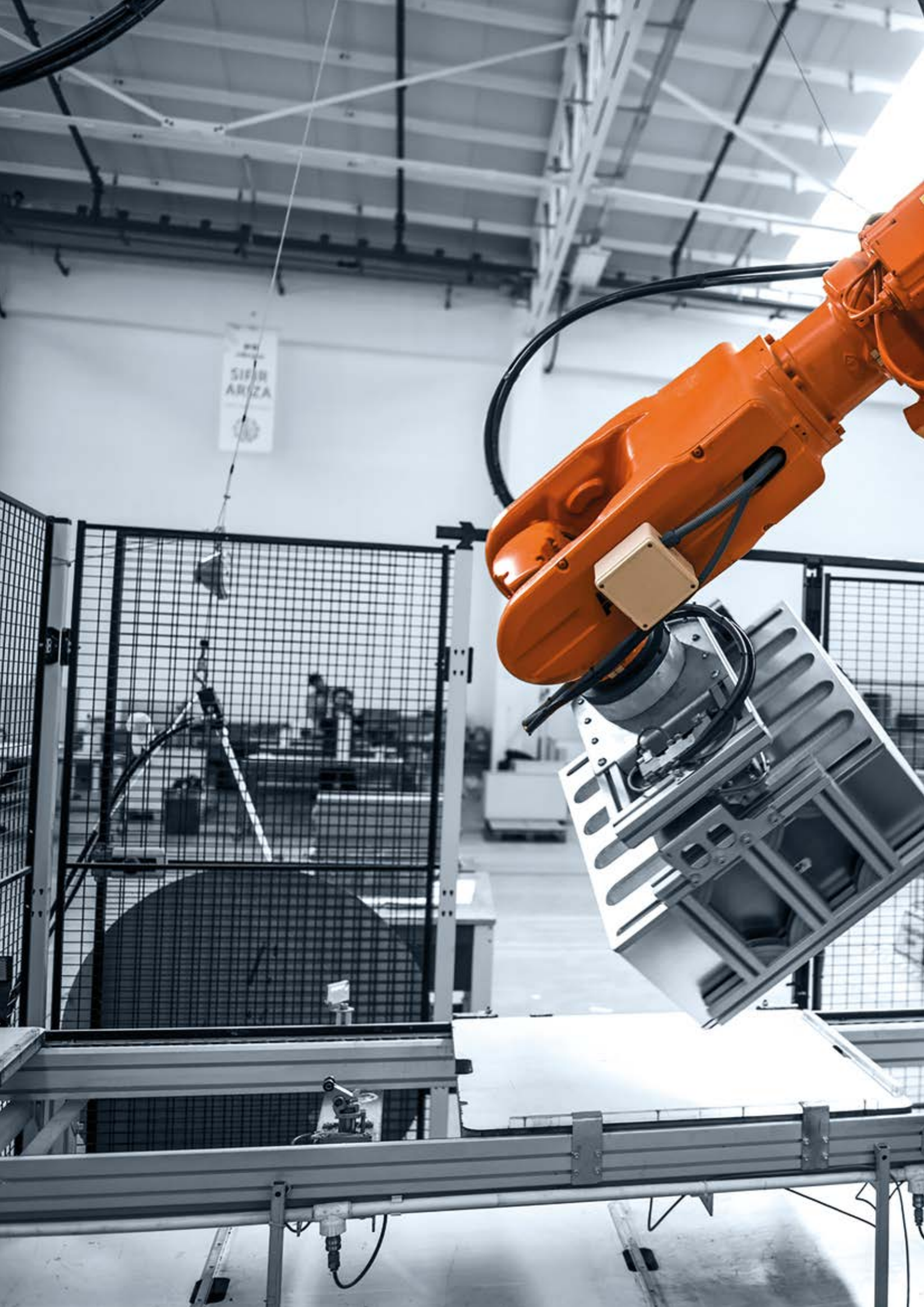





# 02

## **KABA FİLTRELER** **G2-G3-G4**

|                    |    |
|--------------------|----|
| MFM-RULO-PF        | 26 |
| MFM-RULO-PB        | 27 |
| MFM-RULO-PS, DS    | 28 |
| MPM SERİSİ         | 30 |
| MPP SERİSİ         | 32 |
| MGP SERİSİ         | 34 |
| MSKPN SERİSİ       | 35 |
| MSKPN-HP SERİSİ    | 36 |
| MSKP SERİSİ        | 38 |
| MSKP MESH SERİSİ   | 39 |
| MV-G SERİSİ        | 40 |
| MPS KABA SERİSİ    | 41 |
| MPR SERİSİ         | 42 |
| MPR REVERSE SERİSİ | 43 |

A close-up photograph of a pleated filter element, showing the intricate, layered structure of the filter media. The image is dominated by a dark blue, semi-transparent overlay that covers most of the frame, leaving a lighter, more detailed view of the filter's pleats in the center-right area. The lighting highlights the texture and depth of the pleats, creating a sense of three-dimensional structure.

KABA FİLTRELER

## ► MFM-RULO-PF

KABA FİLTRELER ◀

|                            |          |
|----------------------------|----------|
| <b>Filtre Materyali</b>    | Sentetik |
| <b>Son Basınç Düşümü</b>   | 250 Pa   |
| <b>Çalışma Sıcaklığı</b>   | 80°C     |
| <b>Filtre Verimliliği*</b> | G2-G3-G4 |
| <b>Filtre Sınıfı**</b>     | ISO Kaba |

### Kullanım Alanları

- HVAC ön filtresi
- Elektrik panoları
- Endüstriyel tesisler

### Avantajlar

- Özel ölçüler
- Derinlemesine toz yükleme
- Yüksek toz tutma kapasitesi



| Parça Numarası | EN 779:2012 Verimi | ISO 16890 Sınıfı | Ölçüler      |             |               | Yüzey Alanı (m <sup>2</sup> ) | Debi (m <sup>3</sup> /h.m <sup>2</sup> ) | Basınç Düşümü (Pa) |
|----------------|--------------------|------------------|--------------|-------------|---------------|-------------------------------|--|--------------------|
|                |                    |                  | Genişlik (m) | Uzunluk (m) | Kalınlık (mm) |                               |  |                    |
| MFM-175-2X20   | G2                 | Kaba 30%         | 2            | 20          | 10            | 40,00                         | 1700                                     | 25                 |
| MFM-200-2X20   | G3                 | Kaba 40%         | 2            | 20          | 15            | 40,00                         | 2500                                     | 25                 |
| MFM-270-2X20   | G4                 | Kaba 60%         | 2            | 20          | 20            | 40,00                         | 3400                                     | 25                 |

\* EN 779:2012'ye göre \*\* ISO 16890'a göre



## MFM-RULO-PB

KABA FİLTRELER

|                     |           |
|---------------------|-----------|
| Filtre Materyali    | Sentetik  |
| Son Basınç Düşümü   | 450 Pa    |
| Çalışma Sıcaklığı   | 80°C      |
| Filtre Verimliliği* | M5        |
| Filtre Sınıfı**     | ISO ePM10 |

### Kullanım Alanları

- Boya kabinleri

### Avantajlar

- Özel ölçüler
- Eşit hava dağılımı
- Eşit düz hava akışı



| Parça Numarası  | EN 779:2012 Verimi | ISO 16890 Sınıfı | Ölçüler      |             |               | Yüzey Alanı (m <sup>2</sup> ) | Debi (m <sup>3</sup> /h.m <sup>2</sup> ) | Basınç Düşümü (Pa) |
|-----------------|--------------------|------------------|--------------|-------------|---------------|-------------------------------|--|--------------------|
|                 |                    |                  | Genişlik (m) | Uzunluk (m) | Kalınlık (mm) |                               |  |                    |
| MFM-PB-600-2X20 | M5                 | ISO ePM10 50%    | 2            | 20          | 20            | 40,00                         | 1000                                     | 30                 |
| MFM-PB-600-1X20 | M5                 | ISO ePM10 50%    | 1            | 20          | 20            | 20,00                         | 1000                                     | 30                 |

\* EN 779:2012'ye göre \*\* ISO 16890'a göre



## MFM-RULO-PS, DS

KABA FİLTRELER

|                            |                      |
|----------------------------|----------------------|
| <b>Filtre Materyali</b>    | Cam elyafı           |
| <b>Son Basınç Düşümü</b>   | 250 Pa               |
| <b>Çalışma Sıcaklığı</b>   | PS: 120°C, DS: 100°C |
| <b>Filtre Verimliliği*</b> | G2-G3-G4             |
| <b>Filtre Sınıfı**</b>     | ISO Kaba             |

### Kullanım Alanları

- DS, HVAC ön filtresi
- Gaz türbin uygulamaları ön filtresi
- PS, Boya kabinleri

### Avantajlar

- Özel ölçüler
- Yüksek toz tutma kapasitesi
- Düşük maliyet
- Makine hasarını önleme



| Parça Numarası | EN 779:2012 Verimi | ISO 16890 Sınıfı | Ölçüler      |             |               | Yüzey Alanı (m <sup>2</sup> ) | Debi (m <sup>3</sup> /h.m <sup>2</sup> ) | Basınç Düşümü (Pa) |
|----------------|--------------------|------------------|--------------|-------------|---------------|-------------------------------|--|--------------------|
|                |                    |                  | Genişlik (m) | Uzunluk (m) | Kalınlık (mm) |                               |  |                    |
| MFM-PS-1"      | G2                 | ISO Kaba 30%     | 2            | 20          | 25            | 40,00                         | 5000                                     | 25                 |
| MFM-PS-2"      | G3                 | ISO Kaba 40%     | 2            | 20          | 50            | 40,00                         | 5000                                     | 35                 |
| MFM-PS-4"      | G4                 | ISO Kaba 60%     | 2            | 20          | 100           | 40,00                         | 5000                                     | 40                 |
| MFM-DS-2"      | G3                 | ISO Kaba 40%     | 2            | 20          | 50            | 40,00                         | 5000                                     | 35                 |
| MFM-DS-4"      | G4                 | ISO Kaba 60%     | 2            | 20          | 100           | 40,00                         | 5000                                     | 40                 |

\* EN 779:2012'ye göre \*\* ISO 16890'a göre





|                            |                          |
|----------------------------|--------------------------|
| <b>Filtre Materyali</b>    | Cam elyafı               |
| <b>Kasa</b>                | Karton veya Polipropilen |
| <b>Son Basınç Düşümü</b>   | 250 Pa                   |
| <b>Çalışma Sıcaklığı</b>   | PS: 120°C, DS: 100°C     |
| <b>Filtre Verimliliği*</b> | G2-G3-G4                 |
| <b>Filtre Sınıfı**</b>     | ISO Kaba                 |

### Kullanım Alanları

- HVAC ve boya kabinleri ön filtresi

### Avantajlar

- Bertaraf edilebilir
- Neme karşı dayanıklı karton kasa
- Yüksek toz tutma kapasitesi
- Düşük maliyet



| Parça Numarası | EN 779:2012 Verimi | ISO 16890 Sınıfı | Ölçüler       |              |               | Yüzey Alanı (m <sup>2</sup> ) | Debi (m <sup>3</sup> /h) | Basınç Düşümü (Pa) |
|----------------|--------------------|------------------|---------------|--------------|---------------|-------------------------------|--------------------------|--------------------|
|                |                    |                  | Genişlik (mm) | Uzunluk (mm) | Derinlik (mm) |                               |                          |                    |
| MPM-289/595/20 | G2                 | ISO Kaba 30%     | 289           | 595          | 20            | 0,17                          | 1700                     | 25                 |
| MPM-495/595/20 | G2                 | ISO Kaba 30%     | 495           | 595          | 20            | 0,29                          | 2500                     | 25                 |
| MPM-595/595/20 | G2                 | ISO Kaba 30%     | 595           | 595          | 20            | 0,35                          | 3400                     | 25                 |
| MPM-495/495/20 | G2                 | ISO Kaba 30%     | 495           | 495          | 20            | 0,25                          | 2400                     | 25                 |
| MPM-242/495/20 | G2                 | ISO Kaba 30%     | 242           | 495          | 20            | 0,12                          | 1200                     | 25                 |
| MPM-395/495/20 | G2                 | ISO Kaba 30%     | 395           | 495          | 20            | 0,20                          | 1850                     | 25                 |
| MPM-395/624/20 | G2                 | ISO Kaba 30%     | 395           | 624          | 20            | 0,25                          | 2400                     | 25                 |
| MPM-495/624/20 | G2                 | ISO Kaba 30%     | 495           | 624          | 20            | 0,31                          | 3000                     | 25                 |
| MPM-289/595/45 | G3                 | ISO Kaba 40%     | 289           | 595          | 45            | 0,17                          | 1700                     | 45                 |
| MPM-495/595/45 | G3                 | ISO Kaba 40%     | 495           | 595          | 45            | 0,29                          | 2500                     | 45                 |
| MPM-595/595/45 | G3                 | ISO Kaba 40%     | 595           | 595          | 45            | 0,35                          | 3400                     | 45                 |
| MPM-495/495/45 | G3                 | ISO Kaba 40%     | 495           | 495          | 45            | 0,25                          | 2400                     | 45                 |
| MPM-242/495/45 | G3                 | ISO Kaba 40%     | 242           | 495          | 45            | 0,12                          | 1650                     | 45                 |
| MPM-395/495/45 | G3                 | ISO Kaba 40%     | 395           | 495          | 45            | 0,20                          | 1850                     | 45                 |
| MPM-395/624/45 | G3                 | ISO Kaba 40%     | 395           | 624          | 45            | 0,25                          | 2400                     | 45                 |
| MPM-495/624/45 | G3                 | ISO Kaba 40%     | 495           | 624          | 45            | 0,31                          | 3000                     | 45                 |

\* EN 779:2012'ye göre \*\* ISO 16890'a göre



| Parça Numarası | EN 779:2012 Verimi | ISO 16890 Sınıfı | Ölçüler       |              |               | Yüzey Alanı (m <sup>2</sup> ) | Debi (m <sup>3</sup> /h) | Basınç Düşümü (Pa) |
|----------------|--------------------|------------------|---------------|--------------|---------------|-------------------------------|--------------------------|--------------------|
|                |                    |                  | Genişlik (mm) | Uzunluk (mm) | Derinlik (mm) |                               |                          |                    |
| MPM-289/595/95 | G4                 | ISO Kaba 60%     | 289           | 595          | 95            | 0,17                          | 1700                     | 60                 |
| MPM-495/595/95 | G4                 | ISO Kaba 60%     | 495           | 595          | 95            | 0,29                          | 2500                     | 60                 |
| MPM-595/595/95 | G4                 | ISO Kaba 60%     | 595           | 595          | 95            | 0,35                          | 3400                     | 60                 |
| MPM-495/495/95 | G4                 | ISO Kaba 60%     | 495           | 495          | 95            | 0,25                          | 2400                     | 60                 |
| MPM-395/495/95 | G4                 | ISO Kaba 60%     | 395           | 495          | 95            | 0,20                          | 1900                     | 60                 |
| MPM-395/624/95 | G4                 | ISO Kaba 60%     | 395           | 624          | 95            | 0,25                          | 2400                     | 60                 |
| MPM-495/624/95 | G4                 | ISO Kaba 60%     | 495           | 624          | 95            | 0,31                          | 3000                     | 60                 |
| MPM-624/725/95 | G4                 | ISO Kaba 60%     | 624           | 725          | 95            | 0,45                          | 4400                     | 60                 |

\* EN 779:2012'ye göre \*\* ISO 16890'a göre



|                            |          |
|----------------------------|----------|
| <b>Filtre Materyali</b>    | Sentetik |
| <b>Kasa</b>                | Karton   |
| <b>Son Basınç Düşümü</b>   | 250 Pa   |
| <b>Çalışma Sıcaklığı</b>   | 80°C     |
| <b>Filtre Verimliliği*</b> | G4       |
| <b>Filtre Sınıfı**</b>     | ISO Kaba |

### Kullanım Alanları

- HVAC ön filtresi

### Avantajlar

- Bertaraf edilebilir
- Neme karşı dayanıklı karton kasa
- Düşük başlangıç fark basıncı
- Metal içermez
- Yakılabilir



| Parça Numarası         | EN 779:2012 Verimi | ISO 16890 Sınıfı | Ölçüler       |              |               | Yüzey Alanı (m <sup>2</sup> ) | Debi (m <sup>3</sup> /h) | Basınç Düşümü (Pa) |
|------------------------|--------------------|------------------|---------------|--------------|---------------|-------------------------------|--------------------------|--------------------|
|                        |                    |                  | Genişlik (mm) | Uzunluk (mm) | Derinlik (mm) |                               |                          |                    |
| MPP-289/595/20-4K-SP-N | G4                 | ISO Kaba 70%     | 289           | 595          | 20            | 0,24                          | 1700                     | 90                 |
| MPP-495/595/20-4K-SP-N | G4                 | ISO Kaba 70%     | 495           | 595          | 20            | 0,42                          | 2500                     | 90                 |
| MPP-595/595/20-4K-SP-N | G4                 | ISO Kaba 70%     | 595           | 595          | 20            | 0,50                          | 3400                     | 90                 |
| MPP-495/495/20-4K-SP-N | G4                 | ISO Kaba 70%     | 495           | 495          | 20            | 0,35                          | 2400                     | 90                 |
| MPP-242/495/20-4K-SP-N | G4                 | ISO Kaba 70%     | 242           | 495          | 20            | 0,17                          | 1200                     | 90                 |
| MPP-395/495/20-4K-SP-N | G4                 | ISO Kaba 70%     | 395           | 495          | 20            | 0,28                          | 1850                     | 90                 |
| MPP-395/624/20-4K-SP-N | G4                 | ISO Kaba 70%     | 395           | 624          | 20            | 0,35                          | 2400                     | 90                 |
| MPP-495/624/20-4K-SP-N | G4                 | ISO Kaba 70%     | 495           | 624          | 20            | 0,44                          | 3000                     | 90                 |
| MPP-289/595/45-4K-SP-N | G4                 | ISO Kaba 70%     | 289           | 595          | 45            | 0,60                          | 1700                     | 75                 |
| MPP-495/595/45-4K-SP-N | G4                 | ISO Kaba 70%     | 495           | 595          | 45            | 1,00                          | 2500                     | 75                 |
| MPP-595/595/45-4K-SP-N | G4                 | ISO Kaba 70%     | 595           | 595          | 45            | 1,20                          | 3400                     | 75                 |
| MPP-495/495/45-4K-SP-N | G4                 | ISO Kaba 70%     | 495           | 495          | 45            | 0,85                          | 2400                     | 75                 |
| MPP-242/495/45-4K-SP-N | G4                 | ISO Kaba 70%     | 242           | 495          | 45            | 0,41                          | 1200                     | 75                 |
| MPP-395/495/45-4K-SP-N | G4                 | ISO Kaba 70%     | 395           | 495          | 45            | 0,67                          | 1850                     | 75                 |
| MPP-395/624/45-4K-SP-N | G4                 | ISO Kaba 70%     | 395           | 624          | 45            | 0,84                          | 2400                     | 75                 |

\* EN 779:2012'ye göre \*\* ISO 16890'a göre

| Parça Numarası         | EN 779:2012 Verimi | ISO 16890 Sınıfı | Ölçüler       |              |               | Yüzey Alanı (m <sup>2</sup> ) | Debi (m <sup>3</sup> /h) | Basınç Düşümü (Pa) |
|------------------------|--------------------|------------------|---------------|--------------|---------------|-------------------------------|--------------------------|--------------------|
|                        |                    |                  | Genişlik (mm) | Uzunluk (mm) | Derinlik (mm) |                               |                          |                    |
| MPP-495/624/45-4K-SP-N | G4                 | ISO Kaba 70%     | 495           | 624          | 45            | 1,10                          | 3000                     | 75                 |
| MPP-289/595/95-4K-SP-N | G4                 | ISO Kaba 70%     | 289           | 595          | 95            | 1,30                          | 1700                     | 70                 |
| MPP-495/595/95-4K-SP-N | G4                 | ISO Kaba 70%     | 495           | 595          | 95            | 2,23                          | 2500                     | 70                 |
| MPP-595/595/95-4K-SP-N | G4                 | ISO Kaba 70%     | 595           | 595          | 95            | 2,60                          | 3400                     | 70                 |
| MPP-495/495/95-4K-SP-N | G4                 | ISO Kaba 70%     | 495           | 495          | 95            | 1,86                          | 2400                     | 70                 |
| MPP-395/495/95-4K-SP-N | G4                 | ISO Kaba 70%     | 395           | 495          | 95            | 1,48                          | 1900                     | 70                 |
| MPP-395/624/95-4K-SP-N | G4                 | ISO Kaba 70%     | 395           | 624          | 95            | 1,87                          | 2400                     | 70                 |
| MPP-495/624/95-4K-SP-N | G4                 | ISO Kaba 70%     | 495           | 624          | 95            | 2,34                          | 3000                     | 70                 |
| MPP-624/725/95-4K-SP-N | G4                 | ISO Kaba 70%     | 624           | 725          | 95            | 3,40                          | 4400                     | 70                 |

\* EN 779:2012'ye göre \*\* ISO 16890'a göre



|                     |                          |
|---------------------|--------------------------|
| Filtre Materyali    | Sentetik                 |
| Kasa                | Karton                   |
| Son Basınç Düşümü   | 250 Pa                   |
| Çalışma Sıcaklığı   | 80°C                     |
| Filtre Verimliliği* | G4                       |
| Filtre Sınıfı**     | ISO Kaba                 |
| Pile Ayırıcı        | Termoplastik Yapıştırıcı |

### Kullanım Alanları

- HVAC ve gaz türbini uygulamaları ön filtresi

### Avantajlar

- Bertaraf edilebilir
- Neme karşı dayanıklı karton kasa
- Düzgün ve eşit pileleme
- Özel ölçüler
- Metal içermez
- Yakılabilir



| Parça Numarası         | EN 779:2012 Verimi | ISO 16890 Sınıfı | Ölçüler       |              |               | Yüzey Alanı (m <sup>2</sup> ) | Debi (m <sup>3</sup> /h) | Basınç Düşümü (Pa) |
|------------------------|--------------------|------------------|---------------|--------------|---------------|-------------------------------|--------------------------|--------------------|
|                        |                    |                  | Genişlik (mm) | Uzunluk (mm) | Derinlik (mm) |                               |                          |                    |
| MGP-292/595/45-4KNNG-S | G4                 | ISO Kaba 70%     | 292           | 595          | 45            | 0,70                          | 1700                     | 65                 |
| MGP-492/595/45-4KNNG-S | G4                 | ISO Kaba 70%     | 492           | 595          | 45            | 1,00                          | 2500                     | 65                 |
| MGP-595/595/45-4KNNG-S | G4                 | ISO Kaba 70%     | 595           | 595          | 45            | 1,30                          | 3400                     | 65                 |
| MGP-292/595/95-4KNNG-S | G4                 | ISO Kaba 70%     | 292           | 595          | 95            | 1,10                          | 1700                     | 50                 |
| MGP-492/595/95-4KNNG-S | G4                 | ISO Kaba 70%     | 492           | 595          | 95            | 1,90                          | 2500                     | 50                 |
| MGP-595/595/95-4KNNG-S | G4                 | ISO Kaba 70%     | 595           | 595          | 95            | 2,20                          | 3400                     | 50                 |

\* EN 779:2012'ye göre \*\* ISO 16890'a göre



|                               |   |
|-------------------------------|---|
| <b>Filtre Materyali</b>       | Sentetik  |
| <b>Kasa</b>                   | Plastik (ABS),<br>Galvaniz Çelik, Paslanmaz Çelik |
| <b>Son Basınç Düşümü</b>      | 250 Pa  |
| <b>Çalışma Sıcaklığı</b>      | 80°C  |
| <b>Filtre Verimliliği*</b>    | G4  |
| <b>Filtre Sınıfı**</b>        | ISO Kaba  |
| <b>Sızdırmazlık Malzemesi</b> | Poliüretan  |
| <b>Pile Ayırıcı</b>           | Termoplastik Yapıştırıcı                          |
| <b>Conta</b>                  | Opsiyonel   |



### Kullanım Alanları

- Ön filtrasyon

### Avantajlar

- Düzgün ve eşit pileleme
- Hafif ve rijit filtre
- Sızdırmaz

| Parça Numarası           | EN 779:2012 Verimi | ISO 16890 Sınıfı | Ölçüler       |              |               | Yüzey Alanı (m <sup>2</sup> ) | Debi (m <sup>3</sup> /h) | Basınç Düşümü (Pa) |
|--------------------------|--------------------|------------------|---------------|--------------|---------------|-------------------------------|--------------------------|--------------------|
|                          |                    |                  | Genişlik (mm) | Uzunluk (mm) | Derinlik (mm) |                               |                          |                    |
| MSKPN-287/592/48-4PKNNG  | G4                 | ISO Kaba 70%     | 287           | 592          | 48            | 0,70                          | 1700                     | 65                 |
| MSKPN-492/592/48-4PKNNG  | G4                 | ISO Kaba 70%     | 492           | 592          | 48            | 1,00                          | 2500                     | 65                 |
| MSKPN-592/592/48-4PKNNG  | G4                 | ISO Kaba 70%     | 592           | 592          | 48            | 1,30                          | 3400                     | 65                 |
| MSKPN-287/592/96-4PKNNG  | G4                 | ISO Kaba 70%     | 287           | 592          | 96            | 1,10                          | 1700                     | 55                 |
| MSKPN-492/592/96-4PKNNG  | G4                 | ISO Kaba 70%     | 492           | 592          | 96            | 1,90                          | 2500                     | 55                 |
| MSKPN-592/592/96-4PKNNG  | G4                 | ISO Kaba 70%     | 592           | 592          | 96            | 2,20                          | 3400                     | 55                 |
| MSKPN-287/592/150-4PKNNG | G4                 | ISO Kaba 70%     | 287           | 592          | 150           | 1,80                          | 1700                     | 50                 |
| MSKPN-492/592/150-4PKNNG | G4                 | ISO Kaba 70%     | 492           | 592          | 150           | 3,00                          | 2500                     | 50                 |
| MSKPN-592/592/150-4PKNNG | G4                 | ISO Kaba 70%     | 592           | 592          | 150           | 3,60                          | 3400                     | 50                 |

\* EN 779:2012'ye göre \*\* ISO 16890'a göre

# MSKPN-HP SERİSİ

KABA FİLTRELER

|                               |   |
|-------------------------------|---|
| <b>Filtre Materyali</b>       | Su Tutmayan Sentetik                              |
| <b>Kasa</b>                   | Plastik (ABS), Galvaniz Çelik,<br>Paslanmaz Çelik |
| <b>Son Basınç Düşümü</b>      | 450 Pa  |
| <b>Çalışma Sıcaklığı</b>      | 80°C  |
| <b>Filtre Verimliliği*</b>    | G4  |
| <b>Filtre Sınıfı**</b>        | ISO Kaba  |
| <b>Sızdırmazlık Malzemesi</b> | Poliüretan  |
| <b>Pile Ayırıcı</b>           | Plastik   |
| <b>Conta</b>                  | Opsiyonel   |



## Kullanım Alanları

- Gaz türbini birincil filtrasyon ve endüstriyel süreçler

## Avantajlar

- Düzgün ve eşit pileleme
- Sağlam
- Su tutmayan materyal
- Sızdırmaz

| Parça Numarası                 | EN 779:2012 Verimi | ISO 16890 Sınıfı | Ölçüler       |              |               | Yüzey Alanı (m <sup>2</sup> ) | Debi (m <sup>3</sup> /h) | Basınç Düşümü (Pa) |
|--------------------------------|--------------------|------------------|---------------|--------------|---------------|-------------------------------|--------------------------|--------------------|
|                                |                    |                  | Genişlik (mm) | Uzunluk (mm) | Derinlik (mm) |                               |                          |                    |
| MSKPN-287/592/48-4PKNNG-HP-TR  | G4                 | ISO Kaba 70%     | 287           | 592          | 48            | 0,70                          | 1700                     | 65                 |
| MSKPN-492/592/48-4PKNNG-HP-TR  | G4                 | ISO Kaba 70%     | 492           | 592          | 48            | 1,00                          | 2500                     | 65                 |
| MSKPN-592/592/48-4PKNNG-HP-TR  | G4                 | ISO Kaba 70%     | 592           | 592          | 48            | 1,30                          | 3400                     | 65                 |
| MSKPN-287/592/96-4PKNNG-HP-TR  | G4                 | ISO Kaba 70%     | 287           | 592          | 96            | 1,10                          | 1700                     | 55                 |
| MSKPN-492/592/96-4PKNNG-HP-TR  | G4                 | ISO Kaba 70%     | 492           | 592          | 96            | 1,90                          | 2500                     | 55                 |
| MSKPN-592/592/96-4PKNNG-HP-TR  | G4                 | ISO Kaba 70%     | 592           | 592          | 96            | 2,20                          | 3400                     | 55                 |
| MSKPN-287/592/150-4PKNNG-HP-TR | G4                 | ISO Kaba 70%     | 287           | 592          | 150           | 1,80                          | 1700                     | 50                 |
| MSKPN-492/592/150-4PKNNG-HP-TR | G4                 | ISO Kaba 70%     | 492           | 592          | 150           | 3,00                          | 2500                     | 50                 |
| MSKPN-592/592/150-4PKNNG-HP-TR | G4                 | ISO Kaba 70%     | 592           | 592          | 150           | 3,60                          | 3400                     | 50                 |

\* EN 779:2012'ye göre \*\* ISO 16890'a göre



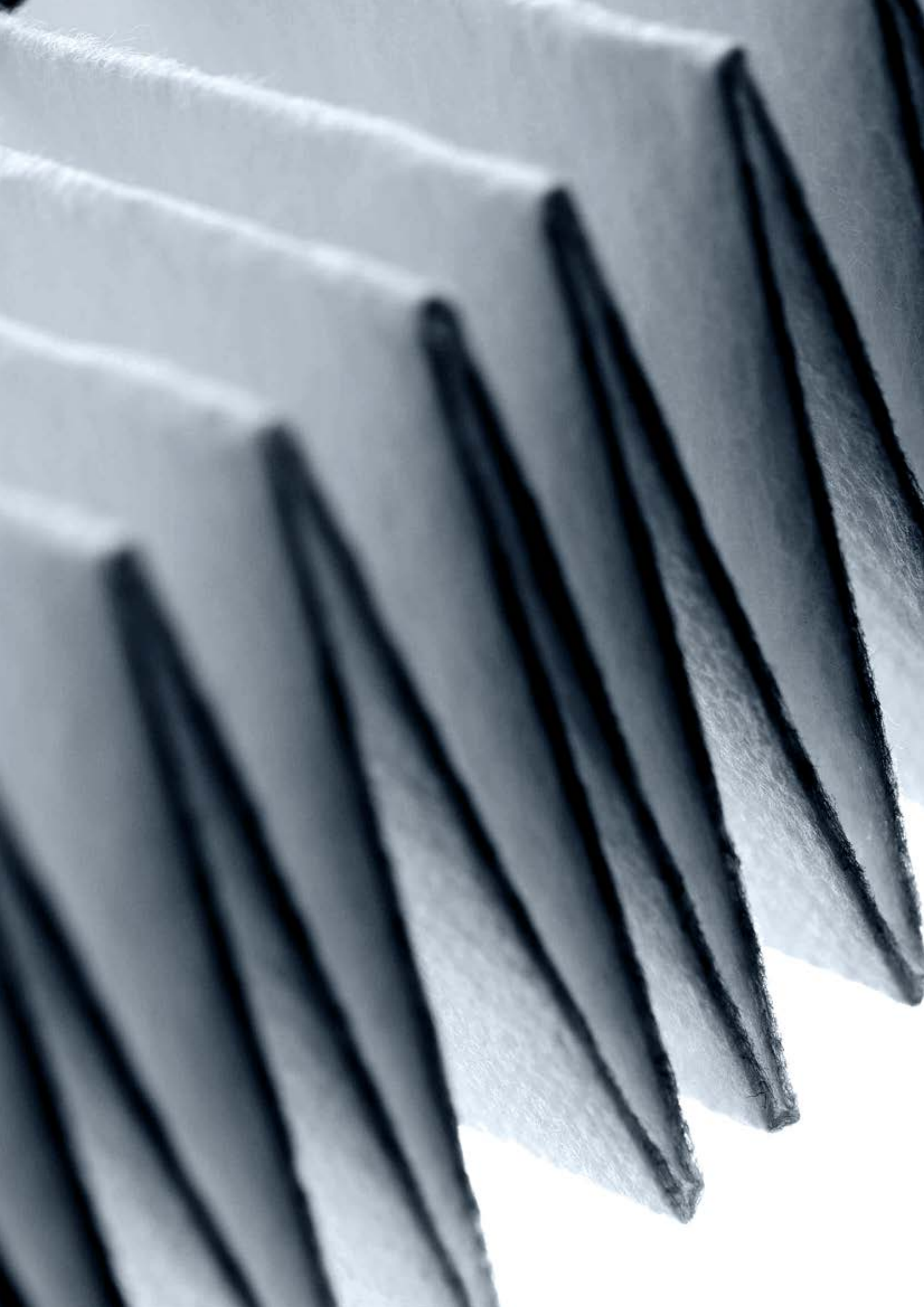

## MSKP SERİSİ

## KABA FİLTRELER

|                            |                                 |
|----------------------------|---------------------------------|
| <b>Filtre Materyali</b>    | Sentetik                        |
| <b>Kasa</b>                | Galvaniz Çelik, Paslanmaz Çelik |
| <b>Son Basınç Düşümü</b>   | 250 Pa                          |
| <b>Çalışma Sıcaklığı</b>   | 80°C                            |
| <b>Filtre Verimliliği*</b> | G4                              |
| <b>Filtre Sınıfı**</b>     | ISO Kaba                        |
| <b>Conta</b>               | Opsiyonel                       |

### Kullanım Alanları

- HVAC ön filtresi

### Avantajlar

- Hafif ve rijit filtre
- Düşük başlangıç fark basıncı



| Parça Numarası         | EN 779:2012 Verimi | ISO 16890 Sınıfı | Ölçüler       |              |               | Yüzey Alanı (m <sup>2</sup> ) | Debi (m <sup>3</sup> /h) | Basınç Düşümü (Pa) |
|------------------------|--------------------|------------------|---------------|--------------|---------------|-------------------------------|--------------------------|--------------------|
|                        |                    |                  | Genişlik (mm) | Uzunluk (mm) | Derinlik (mm) |                               |                          |                    |
| MSKP-287/592/48-42GNNG | G4                 | ISO Kaba 60%     | 287           | 592          | 48            | 0,40                          | 1700                     | 70                 |
| MSKP-492/592/48-42GNNG | G4                 | ISO Kaba 60%     | 492           | 592          | 48            | 0,60                          | 2500                     | 70                 |
| MSKP-592/592/48-42GNNG | G4                 | ISO Kaba 60%     | 592           | 592          | 48            | 0,80                          | 3400                     | 70                 |
| MSKP-287/592/96-42GNNG | G4                 | ISO Kaba 60%     | 287           | 592          | 96            | 0,80                          | 1700                     | 45                 |
| MSKP-492/592/96-42GNNG | G4                 | ISO Kaba 60%     | 492           | 592          | 96            | 1,20                          | 2500                     | 45                 |
| MSKP-592/592/96-42GNNG | G4                 | ISO Kaba 60%     | 592           | 592          | 96            | 1,60                          | 3400                     | 45                 |

\* EN 779:2012'ye göre \*\* ISO 16890'a göre





# MSKP MESH SERİSİ

KABA FİLTRELER

|                            |   |
|----------------------------|---|
| <b>Filtre Materyali</b>    | Alüminyum Telden Örülmüş Ağ,<br>Paslanmaz Çelik Telden Örülmüş Ağ |
| <b>Kasa</b>                | Alüminyum, Galvaniz Çelik,<br>Paslanmaz Çelik                     |
| <b>Son Basınç Düşümü</b>   | 250 Pa  |
| <b>Çalışma Sıcaklığı</b>   | 200°C   |
| <b>Filtre Verimliliği*</b> | G1  |
| <b>Filtre Sınıfı**</b>     | ISO Kaba  |

## Kullanım Alanları

- Gaz türbin uygulamaları ön filtresi
- Duman aspiratörleri, kıvılcım tutucu

## Avantajlar

- Rijit filtre
- Düşük başlangıç fark basıncı
- Yıkanebilir



| Parça Numarası           | EN 779:2012 Verimi | ISO 16890 Sınıfı | Ölçüler       |              |               | Debi (m <sup>3</sup> /h) | Basınç Düşümü (Pa) |
|--------------------------|--------------------|------------------|---------------|--------------|---------------|--------------------------|--------------------|
|                          |                    |                  | Genişlik (mm) | Uzunluk (mm) | Derinlik (mm) |                          |                    |
| MSKP-287/592/48-A-ALMESH | G1                 | ISO Kaba 30%     | 287           | 592          | 48            | 2250                     | 60                 |
| MSKP-492/592/48-A-ALMESH | G1                 | ISO Kaba 30%     | 492           | 592          | 48            | 3400                     | 60                 |
| MSKP-592/592/48-A-ALMESH | G1                 | ISO Kaba 30%     | 592           | 592          | 48            | 4250                     | 60                 |

\* EN 779:2012'ye göre \*\* ISO 16890'a göre



|                        |                                    |
|------------------------|------------------------------------|
| Filtre Materyali       | Sentetik                           |
| Kasa                   | PS                                 |
| Son Basınç Düşümü      | 450 Pa                             |
| Çalışma Sıcaklığı      | 80°C                               |
| Filtre Verimliliği*    | G4                                 |
| Filtre Sınıfı**        | ISO Kaba 60%                       |
| Conta                  | Opsiyonel                          |
| Sızdırmazlık Malzemesi | Poliüretan                         |
| Pile Ayırıcı           | Pile Üstü Termoplastik Yapıştırıcı |
| Çerçeve Kalınlığı      | 20 mm, 25 mm                       |

### Kullanım Alanları

- Gaz türbin uygulamalarında nem ayırıcı

### Avantajlar

- Kompakt dizayn
- Ters akış



| Parça Numarası | EN 779:2012 Verimi | ISO 16890 Sınıfı | Ölçüler       |              |               | Yüzey Alanı (m <sup>2</sup> ) | Debi (m <sup>3</sup> /h) | Basınç Düşümü (Pa) |
|----------------|--------------------|------------------|---------------|--------------|---------------|-------------------------------|--------------------------|--------------------|
|                |                    |                  | Genişlik (mm) | Uzunluk (mm) | Derinlik (mm) |                               |                          |                    |
| MV-G4-01       | G4                 | ISO Kaba 60%     | 592           | 292          | 292           | 3,00                          | 1750                     | 80                 |
| MV-G4-02       | G4                 | ISO Kaba 60%     | 592           | 492          | 292           | 5,00                          | 2800                     | 80                 |
| MV-G4-03       | G4                 | ISO Kaba 60%     | 592           | 592          | 292           | 6,00                          | 3400                     | 80                 |
| MX-G4-01       | G4                 | ISO Kaba 60%     | 592           | 292          | 440           | 4,50                          | 1750                     | 60                 |
| MX-G4-02       | G4                 | ISO Kaba 60%     | 592           | 492          | 440           | 7,50                          | 2800                     | 60                 |
| MX-G4-03       | G4                 | ISO Kaba 60%     | 592           | 592          | 440           | 9,00                          | 3400                     | 60                 |

\* EN 779:2012'ye göre \*\* ISO 16890'a göre

## MPS KABA SERİSİ

KABA FİLTRELER

|                     |                |
|---------------------|----------------|
| Filtre Materyali    | Sentetik       |
| Kasa                | Galvaniz Çelik |
| Son Basınç Düşümü   | 250 Pa         |
| Çalışma Sıcaklığı   | 80°C           |
| Filtre Verimliliği* | G3-G4          |
| Filtre Sınıfı**     | ISO Kaba       |

### Kullanım Alanları

- Genel havalandırma ve iklimlendirme ekipmanları

### Avantajlar

- Yüksek toz tutma kapasitesi
- Düşük başlangıç fark basıncı
- Ultrasonic kaynaklı kendinden destekli konik cepler



| Parça Numarası | EN 779:2012 Verimi | ISO 16890 Sınıfı | Ölçüler       |              |               | Yüzey Alanı (m <sup>2</sup> ) | Debi (m <sup>3</sup> /h) | Basınç Düşümü (Pa) | Cep Adeti |
|----------------|--------------------|------------------|---------------|--------------|---------------|-------------------------------|--------------------------|--------------------|-----------|
|                |                    |                  | Genişlik (mm) | Uzunluk (mm) | Derinlik (mm) |                               |                          |                    |           |
| MPS-3-06600-03 | G3                 | ISO Kaba 50%     | 592           | 592          | 600           | 5,00                          | 3400                     | 40                 | 6         |
| MPS-3-05600-02 | G3                 | ISO Kaba 50%     | 490           | 592          | 600           | 4,20                          | 2800                     | 40                 | 5         |
| MPS-3-03600-01 | G3                 | ISO Kaba 50%     | 287           | 592          | 600           | 2,50                          | 1700                     | 40                 | 3         |
| MPS-3-06360-03 | G3                 | ISO Kaba 50%     | 592           | 592          | 360           | 3,00                          | 3400                     | 45                 | 6         |
| MPS-3-05360-02 | G3                 | ISO Kaba 50%     | 490           | 592          | 360           | 2,50                          | 2800                     | 45                 | 5         |
| MPS-3-03360-01 | G3                 | ISO Kaba 50%     | 287           | 592          | 360           | 1,50                          | 1700                     | 45                 | 3         |
| MPS-4-06600-03 | G4                 | ISO Kaba 60%     | 592           | 592          | 600           | 5,00                          | 3400                     | 50                 | 6         |
| MPS-4-05600-02 | G4                 | ISO Kaba 60%     | 490           | 592          | 600           | 4,20                          | 2800                     | 50                 | 5         |
| MPS-4-03600-01 | G4                 | ISO Kaba 60%     | 287           | 592          | 600           | 2,50                          | 1700                     | 50                 | 3         |
| MPS-4-06360-03 | G4                 | ISO Kaba 60%     | 592           | 592          | 360           | 3,00                          | 3400                     | 60                 | 6         |
| MPS-4-05360-02 | G4                 | ISO Kaba 60%     | 490           | 592          | 360           | 2,50                          | 2800                     | 60                 | 5         |
| MPS-4-03360-01 | G4                 | ISO Kaba 60%     | 287           | 592          | 360           | 1,50                          | 1700                     | 60                 | 3         |

\* EN 779:2012'ye göre \*\* ISO 16890'a göre



|                            |                          |
|----------------------------|--------------------------|
| <b>Filtre Materyali</b>    | Sentetik                 |
| <b>Kasa</b>                | Kalıplanmış Plastik Kasa |
| <b>Son Basınç Düşümü</b>   | 450 Pa                   |
| <b>Çalışma Sıcaklığı</b>   | 80°C                     |
| <b>Filtre Verimliliği*</b> | G4-M5-M6                 |
| <b>Filtre Sınıfı**</b>     | ISO Kaba - ISO ePM10     |

### Kullanım Alanları

- Otomotiv endüstrisi
- Gaz türbini hava emiş filtresi
- Binalar, endüstriyel tesisler, gıda üretim süreçleri ve laboratuvarlar için genel havalandırma ve iklimlendirme ekipmanları

### Avantajlar

- Yüksek toz tutma kapasitesi
- Düşük başlangıç fark basıncı
- Kendinden destekli sabit torba filtre
- Yakılabilir



| Parça Numarası | EN 779:2012 Verimi | ISO 16890 Sınıfı | Ölçüler       |              |               | Yüzey Alanı (m <sup>2</sup> ) | Debi (m <sup>3</sup> /h) | Basınç Düşümü (Pa) | Enerji (***) | Cep Adeti |
|----------------|--------------------|------------------|---------------|--------------|---------------|-------------------------------|--------------------------|--------------------|--------------|-----------|
|                |                    |                  | Genişlik (mm) | Uzunluk (mm) | Derinlik (mm) |                               |                          |                    |              |           |
| MPR-4-06600-03 | G4                 | ISO Kaba 60%     | 595           | 595          | 600           | 4,20                          | 3400                     | 45                 | -            | 6         |
| MPR-4-03600-01 | G4                 | ISO Kaba 60%     | 287           | 595          | 600           | 2,10                          | 1700                     | 45                 | -            | 3         |
| MPR-4-06360-03 | G4                 | ISO Kaba 60%     | 595           | 595          | 360           | 2,50                          | 3400                     | 50                 | -            | 6         |
| MPR-4-03360-01 | G4                 | ISO Kaba 60%     | 287           | 595          | 360           | 1,20                          | 1700                     | 50                 | -            | 3         |
| MPR-4-08600-03 | G4                 | ISO Kaba 60%     | 595           | 595          | 600           | 5,60                          | 3400                     | 45                 | -            | 8         |
| MPR-4-04600-01 | G4                 | ISO Kaba 60%     | 287           | 595          | 600           | 2,80                          | 1700                     | 45                 | -            | 4         |
| MPR-4-08360-03 | G4                 | ISO Kaba 60%     | 595           | 595          | 360           | 3,30                          | 3400                     | 50                 | -            | 8         |
| MPR-4-04360-01 | G4                 | ISO Kaba 60%     | 287           | 595          | 360           | 1,60                          | 1700                     | 50                 | -            | 4         |
| MPR-5-06600-03 | M5                 | ISO ePM10 50%    | 595           | 595          | 600           | 4,20                          | 3400                     | 45                 | A            | 6         |
| MPR-5-03600-01 | M5                 | ISO ePM10 50%    | 287           | 595          | 600           | 2,10                          | 1700                     | 45                 | A            | 3         |
| MPR-5-06360-03 | M5                 | ISO ePM10 50%    | 595           | 595          | 360           | 2,50                          | 3400                     | 55                 | C            | 6         |
| MPR-5-03360-01 | M5                 | ISO ePM10 50%    | 287           | 595          | 360           | 1,20                          | 1700                     | 55                 | C            | 3         |
| MPR-5-08600-03 | M5                 | ISO ePM10 50%    | 595           | 595          | 600           | 5,60                          | 3400                     | 45                 | A            | 8         |
| MPR-5-04600-01 | M5                 | ISO ePM10 50%    | 287           | 595          | 600           | 2,80                          | 1700                     | 45                 | A            | 4         |
| MPR-5-08360-03 | M5                 | ISO ePM10 50%    | 595           | 595          | 360           | 2,50                          | 3400                     | 55                 | B            | 8         |
| MPR-5-04360-01 | M5                 | ISO ePM10 50%    | 287           | 595          | 360           | 1,20                          | 1700                     | 55                 | B            | 4         |
| MPR-6-08600-03 | M6                 | ISO ePM10 55%    | 595           | 595          | 600           | 5,60                          | 3400                     | 60                 | B            | 8         |
| MPR-6-04600-01 | M6                 | ISO ePM10 55%    | 287           | 595          | 600           | 2,80                          | 1700                     | 60                 | B            | 4         |

\* EN 779:2012'ye göre \*\* ISO 16890'a göre \*\*\* Eurovent 4/21-2014'e göre



## MPR REVERSE SERİSİ

KABA FİLTRELER

|                     |                          |
|---------------------|--------------------------|
| Filtre Materyali    | Sentetik                 |
| Kasa                | Kalıplanmış Plastik Kasa |
| Son Basınç Düşümü   | 450 Pa                   |
| Çalışma Sıcaklığı   | 80°C                     |
| Filtre Verimliliği* | G4-M5-M6                 |
| Filtre Sınıfı**     | ISO Kaba - ISO ePM10     |

### Kullanım Alanları

- Gaz türbini hava emiş sistemleri
- Turbo kompresörler, dizel ve gaz motorları

### Avantajlar

- Yüksek toz tutma kapasitesi
- Düşük başlangıç fark basıncı
- Entegre plastik destek
- Yakılabilir



| Parça Numarası   | EN 779:2012 Verimi | ISO 16890 Sınıfı | Ölçüler       |              |               | Yüzey Alanı (m <sup>2</sup> ) | Debi (m <sup>3</sup> /h) | Basınç Düşümü (Pa) | Cep Adeti |
|------------------|--------------------|------------------|---------------|--------------|---------------|-------------------------------|--------------------------|--------------------|-----------|
|                  |                    |                  | Genişlik (mm) | Uzunluk (mm) | Derinlik (mm) |                               |                          |                    |           |
| MPR-4-06360-03-R | G4                 | ISO Kaba 60%     | 592           | 592          | 360           | 2,50                          | 3400                     | 35                 | 6         |
| MPR-5-06360-03-R | M5                 | ISO Kaba 60%     | 592           | 592          | 360           | 2,50                          | 3400                     | 50                 | 6         |
| MPR-6-06360-03-R | M6                 | ISO Kaba 60%     | 592           | 592          | 360           | 2,50                          | 3400                     | 95                 | 6         |

\* EN 779:2012'ye göre \*\* ISO 16890'a göre \*\*\* Eurovent 4/21-2014'e göre



# 03

## HASSAS FİLTRELER M5-F9

|                                |    |
|--------------------------------|----|
| MPS HASSAS SERİ                | 46 |
| MPS NANOWAVE SERİSİ            | 48 |
| MPS HASSAS PLASTİK SERİ        | 50 |
| MPG SERİSİ                     | 52 |
| MPF SERİSİ KARTON              | 56 |
| MPF SERİSİ                     | 58 |
| MC SERİSİ                      | 60 |
| MV-HT PLASTİK SERİSİ           | 62 |
| MV SERİSİ                      | 63 |
| MV-ACX SERİSİ                  | 64 |
| MVX SERİSİ                     | 65 |
| MVEE SERİSİ                    | 66 |
| MW SERİSİ                      | 67 |
| MV SERİSİ TEK HÜCRELİ V FİLTRE | 68 |

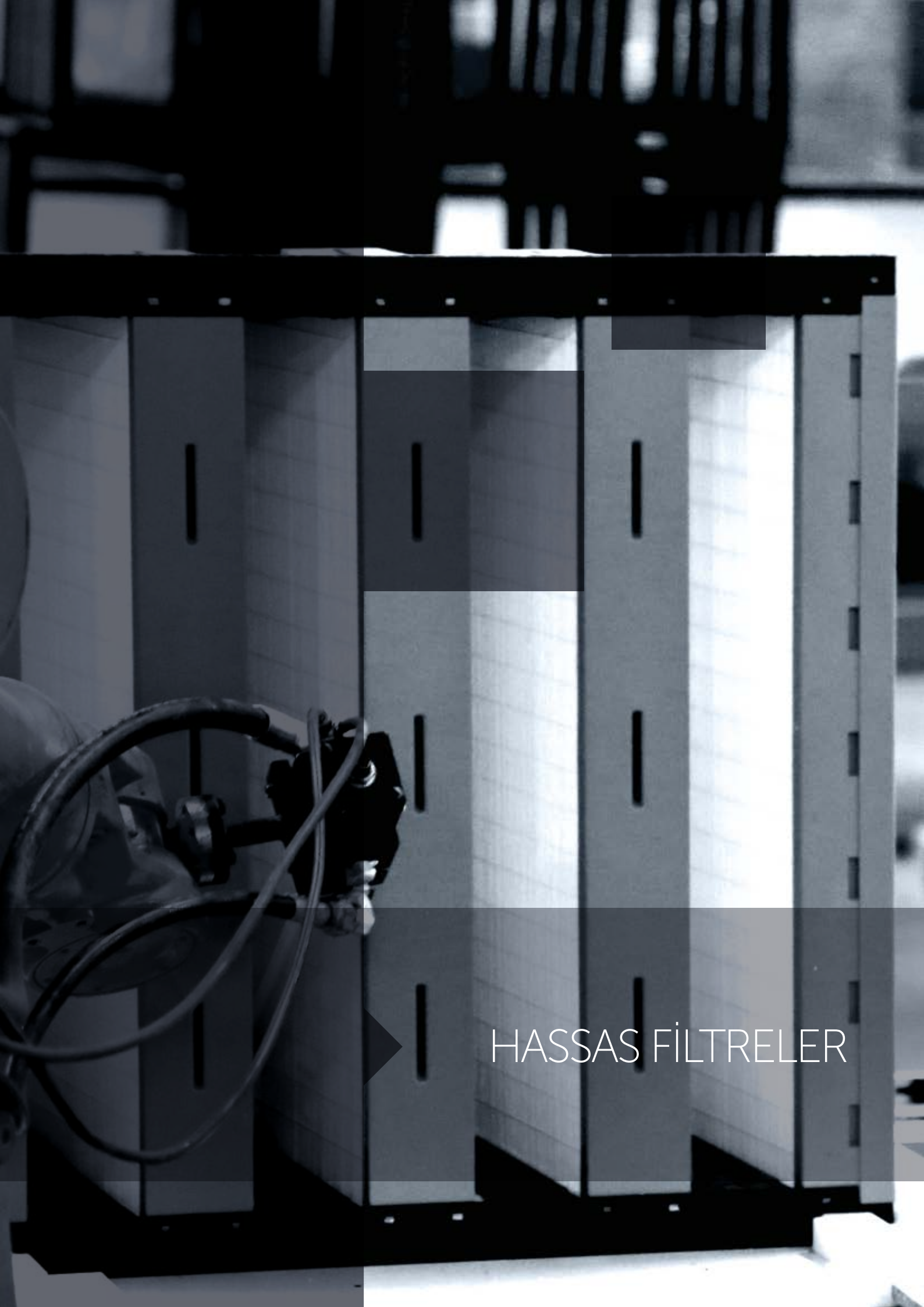

HASSAS FİLTRELER

## MPS HASSAS SERİ

## HASSAS FİLTRELER

|                            |  |
|----------------------------|--|
| <b>Filtre Materyali</b>    | Sentetik                                     |
| <b>Kasa</b>                | Galvaniz Çelik                               |
| <b>Son Basınç Düşümü</b>   | 450 Pa                                       |
| <b>Çalışma Sıcaklığı</b>   | 80°C   |
| <b>Filtre Verimliliği*</b> | M5-M6-F7-F8                                  |
| <b>Filtre Sınıfı**</b>     | ISO ePM10 / ISO ePM2,5 / ISO ePM1            |
| <b>Materyal Rengi</b>      | M5: Beyaz / M6: Yeşil / F7: Pembe / F8: Sarı |



### Kullanım Alanları

- HVAC

### Avantajlar

- Düşük başlangıç fark basıncı

| Parça Numarası | EN 779:2012 Verimi | ISO 16890 Sınıfı | Ölçüler       |              |               | Yüzey Alanı (m <sup>2</sup> ) | Debi (m <sup>3</sup> /h) | Basınç Düşümü (Pa) | Cep Adeti |
|----------------|--------------------|------------------|---------------|--------------|---------------|-------------------------------|--------------------------|--------------------|-----------|
|                |                    |                  | Genişlik (mm) | Uzunluk (mm) | Derinlik (mm) |                               |                          |                    |           |
| MPS-5-06560-03 | M5                 | ISO ePM10 55%    | 592           | 592          | 560           | 4,60                          | 2250                     | 40                 | 6         |
| MPS-5-05560-02 | M5                 | ISO ePM10 55%    | 490           | 592          | 560           | 3,80                          | 1870                     | 40                 | 5         |
| MPS-5-03560-01 | M5                 | ISO ePM10 55%    | 287           | 592          | 560           | 2,30                          | 1125                     | 40                 | 3         |
| MPS-5-06460-03 | M5                 | ISO ePM10 55%    | 592           | 592          | 460           | 3,80                          | 2250                     | 50                 | 6         |
| MPS-5-05460-02 | M5                 | ISO ePM10 55%    | 490           | 592          | 460           | 3,20                          | 1870                     | 50                 | 5         |
| MPS-5-03460-01 | M5                 | ISO ePM10 55%    | 287           | 592          | 460           | 1,90                          | 1125                     | 50                 | 3         |
| MPS-5-06380-03 | M5                 | ISO ePM10 55%    | 592           | 592          | 380           | 3,20                          | 2250                     | 55                 | 6         |
| MPS-5-05380-02 | M5                 | ISO ePM10 55%    | 490           | 592          | 380           | 2,70                          | 1870                     | 55                 | 5         |
| MPS-5-03380-01 | M5                 | ISO ePM10 55%    | 287           | 592          | 380           | 1,60                          | 1125                     | 55                 | 3         |
| MPS-5-06500-07 | M5                 | ISO ePM10 55%    | 500           | 500          | 500           | 4,5                           | 2100                     | 35                 | 6         |
| MPS-5-08500-07 | M5                 | ISO ePM10 55%    | 500           | 500          | 500           | 5,7                           | 2100                     | 40                 | 8         |

|                |    |               |     |     |     |      |      |    |   |
|----------------|----|---------------|-----|-----|-----|------|------|----|---|
| MPS-6-06765-03 | M6 | ISO ePM10 65% | 592 | 592 | 765 | 6,40 | 2550 | 50 | 6 |
| MPS-6-05765-02 | M6 | ISO ePM10 65% | 490 | 592 | 765 | 5,30 | 2050 | 50 | 5 |
| MPS-6-03765-01 | M6 | ISO ePM10 65% | 287 | 592 | 765 | 3,20 | 1275 | 50 | 3 |
| MPS-6-06560-03 | M6 | ISO ePM10 65% | 592 | 592 | 560 | 4,60 | 2250 | 50 | 6 |
| MPS-6-05560-02 | M6 | ISO ePM10 65% | 490 | 592 | 560 | 3,80 | 1870 | 50 | 5 |
| MPS-6-03560-01 | M6 | ISO ePM10 65% | 287 | 592 | 560 | 2,30 | 1125 | 50 | 3 |
| MPS-6-08765-03 | M6 | ISO ePM10 65% | 592 | 592 | 765 | 8,60 | 2550 | 40 | 8 |
| MPS-6-06765-02 | M6 | ISO ePM10 65% | 490 | 592 | 765 | 6,50 | 2050 | 40 | 6 |

\* EN 779:2012'ye göre \*\* ISO 16890'a göre





| Parça Numarası | EN 779:2012 Verimi | ISO 16890 Sınıfı | Ölçüler       |              |               | Yüzey Alanı (m <sup>2</sup> ) | Debi (m <sup>3</sup> /h) | Basınç Düşümü (Pa) | Cep Adeti |
|----------------|--------------------|------------------|---------------|--------------|---------------|-------------------------------|--------------------------|--------------------|-----------|
|                |                    |                  | Genişlik (mm) | Uzunluk (mm) | Derinlik (mm) |                               |                          |                    |           |
| MPS-6-04765-01 | M6                 | ISO ePM10 65%    | 287           | 592          | 765           | 4,30                          | 1275                     | 40                 | 4         |
| MPS-6-08560-03 | M6                 | ISO ePM10 65%    | 592           | 592          | 560           | 6,20                          | 2250                     | 40                 | 8         |
| MPS-6-06560-02 | M6                 | ISO ePM10 65%    | 490           | 592          | 560           | 4,70                          | 1870                     | 40                 | 6         |
| MPS-6-04560-01 | M6                 | ISO ePM10 65%    | 287           | 592          | 560           | 3,10                          | 1125                     | 40                 | 4         |
| MPS-6-06500-07 | M6                 | ISO ePM10 65%    | 500           | 500          | 500           | 4,5                           | 2100                     | 45                 | 6         |
| MPS-6-08500-07 | M6                 | ISO ePM10 65%    | 500           | 500          | 500           | 5,7                           | 2100                     | 50                 | 8         |
| MPS-7-06765-03 | F7                 | ISO ePM1 55%     | 592           | 592          | 765           | 6,40                          | 2550                     | 80                 | 6         |
| MPS-7-05765-02 | F7                 | ISO ePM1 55%     | 490           | 592          | 765           | 5,30                          | 2050                     | 80                 | 5         |
| MPS-7-03765-01 | F7                 | ISO ePM1 55%     | 287           | 592          | 765           | 3,20                          | 1275                     | 80                 | 3         |
| MPS-7-06560-03 | F7                 | ISO ePM1 55%     | 592           | 592          | 560           | 4,60                          | 2250                     | 80                 | 6         |
| MPS-7-05560-02 | F7                 | ISO ePM1 55%     | 490           | 592          | 560           | 3,80                          | 1870                     | 80                 | 5         |
| MPS-7-03560-01 | F7                 | ISO ePM1 55%     | 287           | 592          | 560           | 2,30                          | 1125                     | 80                 | 3         |
| MPS-7-08765-03 | F7                 | ISO ePM1 55%     | 592           | 592          | 765           | 8,60                          | 2550                     | 70                 | 8         |
| MPS-7-06765-02 | F7                 | ISO ePM1 55%     | 490           | 592          | 765           | 6,50                          | 2050                     | 70                 | 6         |
| MPS-7-04765-01 | F7                 | ISO ePM1 55%     | 287           | 592          | 765           | 4,30                          | 1275                     | 70                 | 4         |
| MPS-7-08560-03 | F7                 | ISO ePM1 55%     | 592           | 592          | 560           | 6,20                          | 2250                     | 70                 | 8         |
| MPS-7-06560-02 | F7                 | ISO ePM1 55%     | 490           | 592          | 560           | 4,70                          | 1870                     | 70                 | 6         |
| MPS-7-04560-01 | F7                 | ISO ePM1 55%     | 287           | 592          | 560           | 3,10                          | 1125                     | 70                 | 4         |
| MPS-7-06500-07 | F7                 | ISO ePM1 55%     | 500           | 500          | 500           | 4,5                           | 2100                     | 70                 | 6         |
| MPS-7-08500-07 | F7                 | ISO ePM1 55%     | 500           | 500          | 500           | 5,7                           | 2100                     | 75                 | 8         |
| MPS-8-06765-03 | F8                 | ISO ePM1 65%     | 592           | 592          | 765           | 6,40                          | 2550                     | 115                | 6         |
| MPS-8-05765-02 | F8                 | ISO ePM1 65%     | 490           | 592          | 765           | 5,30                          | 2050                     | 115                | 5         |
| MPS-8-03765-01 | F8                 | ISO ePM1 65%     | 287           | 592          | 765           | 3,20                          | 1275                     | 115                | 3         |
| MPS-8-06560-03 | F8                 | ISO ePM1 65%     | 592           | 592          | 560           | 4,60                          | 2250                     | 115                | 6         |
| MPS-8-05560-02 | F8                 | ISO ePM1 65%     | 490           | 592          | 560           | 3,80                          | 1870                     | 115                | 5         |
| MPS-8-03560-01 | F8                 | ISO ePM1 65%     | 287           | 592          | 560           | 2,30                          | 1125                     | 115                | 3         |
| MPS-8-08765-03 | F8                 | ISO ePM1 65%     | 592           | 592          | 765           | 8,60                          | 2550                     | 100                | 8         |
| MPS-8-06765-02 | F8                 | ISO ePM1 65%     | 490           | 592          | 765           | 6,50                          | 2050                     | 100                | 6         |
| MPS-8-04765-01 | F8                 | ISO ePM1 65%     | 287           | 592          | 765           | 4,30                          | 1275                     | 100                | 4         |
| MPS-8-08560-03 | F8                 | ISO ePM1 65%     | 592           | 592          | 560           | 6,20                          | 2250                     | 100                | 8         |
| MPS-8-06560-02 | F8                 | ISO ePM1 65%     | 490           | 592          | 560           | 4,70                          | 1870                     | 100                | 6         |
| MPS-8-04560-01 | F8                 | ISO ePM1 65%     | 287           | 592          | 560           | 3,10                          | 1125                     | 100                | 4         |
| MPS-8-06500-07 | F8                 | ISO ePM1 65%     | 500           | 500          | 500           | 4,5                           | 2100                     | 85                 | 6         |
| MPS-8-08500-07 | F8                 | ISO ePM1 65%     | 500           | 500          | 500           | 5,7                           | 2100                     | 90                 | 8         |

\* EN 779:2012'ye göre \*\* ISO 16890'a göre



# MPS NANOWAVE SERİSİ

HASSAS FİLTRELER

|                            |                                  |
|----------------------------|----------------------------------|
| <b>Filtre Materyali</b>    | Sentetik NANOWAVE                |
| <b>Kasa</b>                | Galvaniz Çelik, Paslanmaz Çelik, |
| <b>Son Basınç Düşümü</b>   | 300 Pa                           |
| <b>Çalışma Sıcaklığı</b>   | 80°C                             |
| <b>Maks. Bağıl Nem</b>     | 100% RH                          |
| <b>Filtre Verimliliği*</b> | M6-F9                            |
| <b>Filtre Sınıfı**</b>     | ISO ePM2,5-ISO ePM1              |
| <b>Conta</b>               | Opsiyonel                        |

## Kullanım Alanları

- Genel havalandırma ve iklimlendirme ekipmanları

## Avantajlar

- Yüksek toz tutma kapasitesi
- Düşük başlangıç fark basıncı
- Kendinden destekli sabit torba filtre
- Yakılabilir



| Parça Numarası                  | EN 779:2012 Verimi | ISO 16890 Sınıfı | Ölçüler       |              |               | Yüzey Alanı (m <sup>2</sup> ) | Debi (m <sup>3</sup> /h) | Basınç Düşümü (Pa) | Enerji (***) | Cep Adeti |
|---------------------------------|--------------------|------------------|---------------|--------------|---------------|-------------------------------|--------------------------|--------------------|--------------|-----------|
|                                 |                    |                  | Genişlik (mm) | Uzunluk (mm) | Derinlik (mm) |                               |                          |                    |              |           |
| MPS-6-10-635-592/592-G-N-H22-NW | M6                 | ISO ePM2,5 50%   | 592           | 592          | 635           | 7,5                           | 3400                     | 50                 | B            | 10        |
| MPS-6-8-635-492/592-G-N-H22-NW  | M6                 | ISO ePM2,5 50%   | 492           | 592          | 635           | 6,0                           | 2800                     | 50                 | B            | 8         |
| MPS-6-5-635-287/592-G-N-H22-NW  | M6                 | ISO ePM2,5 50%   | 287           | 592          | 635           | 3,8                           | 1700                     | 50                 | B            | 5         |
| MPS-6-8-635-592/592-G-N-H22-NW  | M6                 | ISO ePM2,5 50%   | 592           | 592          | 635           | 6,0                           | 3400                     | 55                 | B            | 8         |
| MPS-6-6-635-492/592-G-N-H22-NW  | M6                 | ISO ePM2,5 50%   | 492           | 592          | 635           | 4,5                           | 2800                     | 55                 | B            | 6         |
| MPS-6-4-635-287/592-G-N-H22-NW  | M6                 | ISO ePM2,5 50%   | 287           | 592          | 635           | 3,0                           | 1700                     | 55                 | B            | 4         |
| MPS-7-10-635-592/592-G-N-H22-NW | F7                 | ISO ePM1 55%     | 592           | 592          | 635           | 7,5                           | 3400                     | 70                 | A            | 10        |
| MPS-7-8-635-492/592-G-N-H22-NW  | F7                 | ISO ePM1 55%     | 492           | 592          | 635           | 6,0                           | 2800                     | 70                 | A            | 8         |
| MPS-7-5-635-287/592-G-N-H22-NW  | F7                 | ISO ePM1 55%     | 287           | 592          | 635           | 3,8                           | 1700                     | 70                 | A            | 5         |
| MPS-7-8-635-592/592-G-N-H22-NW  | F7                 | ISO ePM1 55%     | 592           | 592          | 635           | 7,5                           | 3400                     | 75                 | A            | 8         |
| MPS-7-6-635-492/592-G-N-H22-NW  | F7                 | ISO ePM1 55%     | 492           | 592          | 635           | 6,0                           | 2800                     | 75                 | A            | 6         |
| MPS-7-4-635-287/592-G-N-H22-NW  | F7                 | ISO ePM1 55%     | 287           | 592          | 635           | 3,8                           | 1700                     | 75                 | A            | 4         |

\* EN 779:2012'ye göre \*\* ISO 16890'a göre



| Parça Numarası                       | EN 779:2012 Verimi | ISO 16890 Sınıfı | Ölçüler       |              |               | Yüzey Alanı (m <sup>2</sup> ) | Debi (m <sup>3</sup> /h) | Basınç Düşümü (Pa) | Enerji (***) | Cep Adeti |
|--------------------------------------|--------------------|------------------|---------------|--------------|---------------|-------------------------------|--------------------------|--------------------|--------------|-----------|
|                                      |                    |                  | Genişlik (mm) | Uzunluk (mm) | Derinlik (mm) |                               |                          |                    |              |           |
| MPS-8-10-635-592/592-G-N-H22-NW      | F8                 | ISO ePM1 65%     | 592           | 592          | 635           | 7,5                           | 3400                     | 75                 | C            | 10        |
| MPS-8-8-635-492/592-G-N-H22-NW       | F8                 | ISO ePM1 65%     | 492           | 592          | 635           | 6,0                           | 2800                     | 75                 | C            | 8         |
| MPS-8-5-635-287/592-G-N-H22-NW       | F8                 | ISO ePM1 65%     | 287           | 592          | 635           | 3,8                           | 1700                     | 75                 | C            | 5         |
| MPS-8-8-635-592/592-G-N-H22-NW       | F8                 | ISO ePM1 65%     | 592           | 592          | 635           | 7,5                           | 3400                     | 80                 | C            | 8         |
| MPS-8-6-635-492/592-G-N-H22-NW       | F8                 | ISO ePM1 65%     | 492           | 592          | 635           | 6,0                           | 2800                     | 80                 | C            | 6         |
| MPS-8-4-635-287/592-G-N-H22-NW       | F8                 | ISO ePM1 65%     | 287           | 592          | 635           | 3,8                           | 1700                     | 80                 | C            | 4         |
| MPS-9-10-635-592/592-G-N-H22-NW      | F9                 | ISO ePM1 85%     | 592           | 592          | 635           | 7,5                           | 3400                     | 115                | C            | 10        |
| MPS-9-8-635-492/592-G-N-H22-NW       | F9                 | ISO ePM1 85%     | 492           | 592          | 635           | 6,0                           | 2800                     | 115                | C            | 8         |
| MPS-9-5-635-287/592-G-N-H22-NW       | F9                 | ISO ePM1 85%     | 287           | 592          | 635           | 3,8                           | 1700                     | 115                | C            | 5         |
| MPS-9-8-635-592/592-G-N-H22-NW       | F9                 | ISO ePM1 85%     | 592           | 592          | 635           | 7,5                           | 3400                     | 120                | C            | 8         |
| MPS-9-6-635-492/592-G-N-H22-NW       | F9                 | ISO ePM1 85%     | 492           | 592          | 635           | 6,0                           | 2800                     | 120                | C            | 6         |
| MPS-9-4-635-287/592-G-N-H22-NW       | F9                 | ISO ePM1 85%     | 287           | 592          | 635           | 3,8                           | 1700                     | 120                | C            | 4         |
| MPS-7-10-635-592/592-G-N-H22-NW-EDHC | F7                 | ISO ePM1 60%     | 592           | 592          | 635           | 7,5                           | 3400                     | 60                 | A            | 10        |
| MPS-7-8-635-492/592-G-N-H22-NW-EDHC  | F7                 | ISO ePM1 60%     | 492           | 592          | 635           | 6,0                           | 2800                     | 60                 | A            | 8         |
| MPS-7-5-635-287/592-G-N-H22-NW-EDHC  | F7                 | ISO ePM1 60%     | 287           | 592          | 635           | 3,8                           | 1700                     | 60                 | A            | 5         |
| MPS-7-8-635-592/592-G-N-H22-NW-EDHC  | F7                 | ISO ePM1 60%     | 592           | 592          | 635           | 7,5                           | 3400                     | 65                 | A            | 8         |
| MPS-7-6-635-492/592-G-N-H22-NW-EDHC  | F7                 | ISO ePM1 60%     | 492           | 592          | 635           | 6,0                           | 2800                     | 65                 | A            | 6         |
| MPS-7-4-635-287/592-G-N-H22-NW-EDHC  | F7                 | ISO ePM1 60%     | 287           | 592          | 635           | 3,8                           | 1700                     | 65                 | A            | 4         |
| MPS-9-10-635-592/592-G-N-H22-NW-EDHC | F9                 | ISO ePM1 90%     | 592           | 592          | 635           | 7,5                           | 3400                     | 85                 | A            | 10        |
| MPS-9-8-635-492/592-G-N-H22-NW-EDHC  | F9                 | ISO ePM1 90%     | 492           | 592          | 635           | 6,0                           | 2800                     | 85                 | A            | 8         |
| MPS-9-5-635-287/592-G-N-H22-NW-EDHC  | F9                 | ISO ePM1 90%     | 287           | 592          | 635           | 3,8                           | 1700                     | 85                 | A            | 5         |
| MPS-9-8-635-592/592-G-N-H22-NW-EDHC  | F9                 | ISO ePM1 90%     | 592           | 592          | 635           | 7,5                           | 3400                     | 90                 | A            | 8         |
| MPS-9-6-635-492/592-G-N-H22-NW-EDHC  | F9                 | ISO ePM1 90%     | 492           | 592          | 635           | 6,0                           | 2800                     | 90                 | A            | 6         |
| MPS-9-4-635-287/592-G-N-H22-NW-EDHC  | F9                 | ISO ePM1 90%     | 287           | 592          | 635           | 3,8                           | 1700                     | 90                 | A            | 4         |

\* EN 779:2012'ye göre \*\* ISO 16890'a göre



## MPS HASSAS PLASTİK SERİ

HASSAS FİLTRELER

|                     |  |
|---------------------|--|
| Filtre Materyali    | Sentetik                                     |
| Kasa                | Plastik (PS)                                 |
| Son Basınç Düşümü   | 300 Pa                                       |
| Çalışma Sıcaklığı   | 80°C   |
| Filtre Verimliliği* | M5-M6-F7-F8                                  |
| Filtre Sınıfı**     | ISO ePM10 / ISO ePM2,5 / ISO ePM1            |
| Materyal Rengi      | M5: Beyaz / M6: Yeşil / F7: Pembe / F8: Sarı |



### Kullanım Alanları

- HVAC

### Avantajlar

- Düşük başlangıç fark basıncı

| Parça Numarası  | EN 779:2012 Verimi | ISO 16890 Sınıfı | Ölçüler       |              |               | Yüzey Alanı (m <sup>2</sup> ) | Debi (m <sup>3</sup> /h) | Basınç Düşümü (Pa) | Cep Adeti |
|-----------------|--------------------|------------------|---------------|--------------|---------------|-------------------------------|--------------------------|--------------------|-----------|
|                 |                    |                  | Genişlik (mm) | Uzunluk (mm) | Derinlik (mm) |                               |                          |                    |           |
| MPS-5-06560-03P | M5                 | ISO ePM10 55%    | 592           | 592          | 560           | 4,60                          | 2250                     | 45                 | 6         |
| MPS-5-03560-01P | M5                 | ISO ePM10 55%    | 287           | 592          | 560           | 2,30                          | 1125                     | 45                 | 3         |
| MPS-5-06460-03P | M5                 | ISO ePM10 55%    | 592           | 592          | 460           | 3,80                          | 2250                     | 55                 | 6         |
| MPS-5-03460-01P | M5                 | ISO ePM10 55%    | 287           | 592          | 460           | 1,90                          | 1125                     | 55                 | 3         |
| MPS-5-06380-03P | M5                 | ISO ePM10 55%    | 592           | 592          | 380           | 3,20                          | 2250                     | 60                 | 6         |
| MPS-5-06500-07P | M5                 | ISO ePM10 55%    | 500           | 500          | 500           | 4,5                           | 2100                     | 35                 | 6         |
| MPS-5-08500-07P | M5                 | ISO ePM10 55%    | 500           | 500          | 500           | 5,7                           | 2100                     | 40                 | 8         |
| MPS-6-06765-03P | M6                 | ISO ePM10 65%    | 592           | 592          | 765           | 6,40                          | 2550                     | 55                 | 6         |
| MPS-6-03765-01P | M6                 | ISO ePM10 65%    | 287           | 592          | 765           | 3,20                          | 1275                     | 55                 | 3         |
| MPS-6-06560-03P | M6                 | ISO ePM10 65%    | 592           | 592          | 560           | 4,60                          | 2250                     | 55                 | 6         |
| MPS-6-03560-01P | M6                 | ISO ePM10 65%    | 287           | 592          | 560           | 2,30                          | 1125                     | 55                 | 3         |
| MPS-6-08765-03P | M6                 | ISO ePM10 65%    | 592           | 592          | 765           | 8,60                          | 2550                     | 45                 | 8         |
| MPS-6-04765-01P | M6                 | ISO ePM10 65%    | 287           | 592          | 765           | 4,30                          | 1275                     | 45                 | 4         |
| MPS-6-08560-03P | M6                 | ISO ePM10 65%    | 592           | 592          | 560           | 6,20                          | 2550                     | 45                 | 8         |
| MPS-6-04560-01P | M6                 | ISO ePM10 65%    | 287           | 592          | 560           | 3,10                          | 1275                     | 45                 | 4         |
| MPS-6-06500-07P | M6                 | ISO ePM10 65%    | 500           | 500          | 500           | 4,5                           | 2100                     | 45                 | 6         |
| MPS-6-08500-07P | M6                 | ISO ePM10 65%    | 500           | 500          | 500           | 5,7                           | 2100                     | 50                 | 8         |

\* EN 779:2012'ye göre \*\* ISO 16890'a göre



| Parça Numarası  | EN 779:2012 Verimi | ISO 16890 Sınıfı | Ölçüler       |              |               | Yüzey Alanı (m <sup>2</sup> ) | Debi (m <sup>3</sup> /h) | Basınç Düşümü (Pa) | Cep Adeti |
|-----------------|--------------------|------------------|---------------|--------------|---------------|-------------------------------|--------------------------|--------------------|-----------|
|                 |                    |                  | Genişlik (mm) | Uzunluk (mm) | Derinlik (mm) |                               |                          |                    |           |
| MPS-7-06765-03P | F7                 | ISO ePM2,5 65%   | 592           | 592          | 765           | 6,40                          | 2550                     | 90                 | 6         |
| MPS-7-03765-01P | F7                 | ISO ePM2,5 65%   | 287           | 592          | 765           | 3,20                          | 1275                     | 90                 | 3         |
| MPS-7-06560-03P | F7                 | ISO ePM2,5 65%   | 592           | 592          | 560           | 4,60                          | 2250                     | 90                 | 6         |
| MPS-7-03560-01P | F7                 | ISO ePM2,5 65%   | 287           | 592          | 560           | 2,30                          | 1125                     | 90                 | 3         |
| MPS-7-08765-03P | F7                 | ISO ePM2,5 65%   | 592           | 592          | 765           | 8,60                          | 2550                     | 80                 | 8         |
| MPS-7-04765-01P | F7                 | ISO ePM2,5 65%   | 287           | 592          | 765           | 4,30                          | 1275                     | 80                 | 4         |
| MPS-7-08560-03P | F7                 | ISO ePM2,5 65%   | 592           | 592          | 560           | 6,20                          | 2550                     | 80                 | 8         |
| MPS-7-04560-01P | F7                 | ISO ePM2,5 65%   | 287           | 592          | 560           | 3,10                          | 1275                     | 80                 | 4         |
| MPS-7-06500-07P | F7                 | ISO ePM1 55%     | 500           | 500          | 500           | 4,5                           | 2100                     | 70                 | 6         |
| MPS-7-08500-07P | F7                 | ISO ePM1 55%     | 500           | 500          | 500           | 5,7                           | 2100                     | 75                 | 8         |
| MPS-8-06765-03P | F8                 | ISO ePM1 65%     | 592           | 592          | 765           | 6,40                          | 2550                     | 125                | 6         |
| MPS-8-03765-01P | F8                 | ISO ePM1 65%     | 287           | 592          | 765           | 3,20                          | 1275                     | 125                | 3         |
| MPS-8-06560-03P | F8                 | ISO ePM1 65%     | 592           | 592          | 560           | 4,60                          | 2250                     | 125                | 6         |
| MPS-8-03560-01P | F8                 | ISO ePM1 65%     | 287           | 592          | 560           | 2,30                          | 1125                     | 125                | 3         |
| MPS-8-08765-03P | F8                 | ISO ePM1 65%     | 592           | 592          | 765           | 8,60                          | 2550                     | 110                | 8         |
| MPS-8-04765-01P | F8                 | ISO ePM1 65%     | 287           | 592          | 765           | 4,30                          | 1275                     | 110                | 4         |
| MPS-8-08560-03P | F8                 | ISO ePM1 65%     | 592           | 592          | 560           | 6,20                          | 2550                     | 110                | 8         |
| MPS-8-04560-01P | F8                 | ISO ePM1 65%     | 287           | 592          | 560           | 3,10                          | 1275                     | 110                | 4         |
| MPS-8-08560-03P | F8                 | ISO ePM1 65%     | 592           | 592          | 560           | 6,20                          | 2550                     | 110                | 8         |
| MPS-8-04560-01P | F8                 | ISO ePM1 65%     | 287           | 592          | 560           | 3,10                          | 1275                     | 110                | 4         |
| MPS-8-06500-07P | F8                 | ISO ePM1 65%     | 500           | 500          | 500           | 4,5                           | 2100                     | 85                 | 6         |
| MPS-8-08500-07P | F8                 | ISO ePM1 65%     | 500           | 500          | 500           | 5,7                           | 2100                     | 90                 | 8         |

\* EN 779:2012'ye göre \*\* ISO 16890'a göre



|                            |   |
|----------------------------|---|
| <b>Filtre Materyali</b>    | Cam Elyafı                                    |
| <b>Kasa</b>                | Galvaniz Çelik                                |
| <b>Son Basınç Düşümü</b>   | 450 Pa  |
| <b>Çalışma Sıcaklığı</b>   | 80°C  |
| <b>Filtre Verimliliği*</b> | M5-M6-F7-F8                                   |
| <b>Filtre Sınıfı**</b>     | ISO ePM10 / ISO ePM1                          |
| <b>Materyal Rengi</b>      | M5: Beyaz / M6: Yeşil / F7: Pembe<br>F8: Sarı |
| <b>Elyaf Birleşimi</b>     | Dikişli                                       |

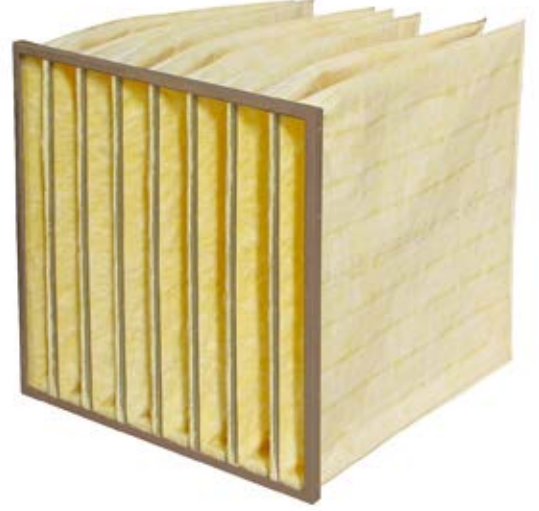

### Kullanım Alanları

- HVAC
- EPA, HEPA, ULPA filtrelerin ön filtrasyonu

### Avantajlar

- Düşük başlangıç fark basıncı
- Düşük enerji kullanımı

| Parça Numarası | EN 779:2012 Verimi | ISO 16890 Sınıfı | Ölçüler       |              |               | Yüzey Alanı (m <sup>2</sup> ) | Debi (m <sup>3</sup> /h) | Basınç Düşümü (Pa) | Enerji (***) | Cep Adeti |
|----------------|--------------------|------------------|---------------|--------------|---------------|-------------------------------|--------------------------|--------------------|--------------|-----------|
|                |                    |                  | Genişlik (mm) | Uzunluk (mm) | Derinlik (mm) |                               |                          |                    |              |           |
| MPG-5-10535-03 | M5                 | ISO ePM10 55%    | 592           | 592          | 535           | 6,50                          | 3400                     | 55                 | C            | 10        |
| MPG-5-08535-02 | M5                 | ISO ePM10 55%    | 592           | 492          | 535           | 5,00                          | 2800                     | 55                 | C            | 8         |
| MPG-5-05535-01 | M5                 | ISO ePM10 55%    | 592           | 287          | 535           | 3,20                          | 1700                     | 55                 | C            | 5         |
| MPG-5-10635-03 | M5                 | ISO ePM10 55%    | 592           | 592          | 635           | 7,80                          | 3400                     | 50                 | C            | 10        |
| MPG-5-08635-02 | M5                 | ISO ePM10 55%    | 592           | 492          | 635           | 6,00                          | 2800                     | 50                 | C            | 8         |
| MPG-5-05635-01 | M5                 | ISO ePM10 55%    | 592           | 287          | 635           | 3,90                          | 1700                     | 50                 | C            | 5         |
| MPG-5-08535-03 | M5                 | ISO ePM10 55%    | 592           | 592          | 535           | 5,00                          | 3400                     | 55                 | D            | 8         |
| MPG-5-06535-02 | M5                 | ISO ePM10 55%    | 592           | 492          | 535           | 3,75                          | 2800                     | 55                 | D            | 6         |
| MPG-5-04535-01 | M5                 | ISO ePM10 55%    | 592           | 287          | 535           | 2,50                          | 1700                     | 55                 | D            | 4         |
| MPG-5-08635-03 | M5                 | ISO ePM10 55%    | 592           | 592          | 635           | 6,00                          | 3400                     | 50                 | C            | 8         |
| MPG-5-06635-02 | M5                 | ISO ePM10 55%    | 592           | 492          | 635           | 4,50                          | 2800                     | 50                 | C            | 6         |
| MPG-5-04635-01 | M5                 | ISO ePM10 55%    | 592           | 287          | 635           | 3,00                          | 1700                     | 50                 | C            | 4         |
| MPG-5-06600-03 | M5                 | ISO ePM10 55%    | 592           | 592          | 600           | 4,25                          | 3400                     | 55                 | D            | 6         |
| MPG-5-04600-02 | M5                 | ISO ePM10 55%    | 592           | 492          | 600           | 2,80                          | 2800                     | 55                 | D            | 4         |
| MPG-5-03600-01 | M5                 | ISO ePM10 55%    | 592           | 287          | 600           | 2,10                          | 1700                     | 55                 | D            | 3         |
| MPG-5-12380-03 | M5                 | ISO ePM10 55%    | 592           | 592          | 380           | 5,50                          | 3400                     | 60                 | E            | 12        |
| MPG-5-10380-02 | M5                 | ISO ePM10 55%    | 592           | 492          | 380           | 4,60                          | 2800                     | 60                 | E            | 10        |
| MPG-5-06380-01 | M5                 | ISO ePM10 55%    | 592           | 287          | 380           | 2,75                          | 1700                     | 60                 | E            | 6         |

\* EN 779:2012'ye göre \*\* ISO 16890'a göre \*\*\* Eurovent 4/21-2014'e göre

| Parça Numarası | EN 779:2012 Verimi | ISO 16890 Sınıfı | Ölçüler       |              |               | Yüzey Alanı (m <sup>2</sup> ) | Debi (m <sup>3</sup> /h) | Basınç Düşümü (Pa) | Enerji (***) | Cep Adeti |
|----------------|--------------------|------------------|---------------|--------------|---------------|-------------------------------|--------------------------|--------------------|--------------|-----------|
|                |                    |                  | Genişlik (mm) | Uzunluk (mm) | Derinlik (mm) |                               |                          |                    |              |           |
| MPG-6-10535-03 | M6                 | ISO ePM10 65%    | 592           | 592          | 535           | 6,50                          | 3400                     | 65                 | D            | 10        |
| MPG-6-08535-02 | M6                 | ISO ePM10 65%    | 592           | 492          | 535           | 5,00                          | 2800                     | 65                 | D            | 8         |
| MPG-6-05535-01 | M6                 | ISO ePM10 65%    | 592           | 287          | 535           | 3,20                          | 1700                     | 65                 | D            | 5         |
| MPG-6-10635-03 | M6                 | ISO ePM10 65%    | 592           | 592          | 635           | 7,80                          | 3400                     | 55                 | C            | 10        |
| MPG-6-08635-02 | M6                 | ISO ePM10 65%    | 592           | 492          | 635           | 6,00                          | 2800                     | 55                 | C            | 8         |
| MPG-6-05635-01 | M6                 | ISO ePM10 65%    | 592           | 287          | 635           | 3,90                          | 1700                     | 55                 | C            | 5         |
| MPG-6-08535-03 | M6                 | ISO ePM10 65%    | 592           | 592          | 535           | 5,00                          | 3400                     | 75                 | C            | 8         |
| MPG-6-06535-02 | M6                 | ISO ePM10 65%    | 592           | 492          | 535           | 3,75                          | 2800                     | 75                 | C            | 6         |
| MPG-6-04535-01 | M6                 | ISO ePM10 65%    | 592           | 287          | 535           | 2,50                          | 1700                     | 75                 | C            | 4         |
| MPG-6-08635-03 | M6                 | ISO ePM10 65%    | 592           | 592          | 635           | 6,00                          | 3400                     | 65                 | B            | 8         |
| MPG-6-06635-02 | M6                 | ISO ePM10 65%    | 592           | 492          | 635           | 4,50                          | 2800                     | 65                 | B            | 6         |
| MPG-6-04635-01 | M6                 | ISO ePM10 65%    | 592           | 287          | 635           | 3,00                          | 1700                     | 65                 | B            | 4         |
| MPG-6-06600-03 | M6                 | ISO ePM10 65%    | 592           | 592          | 600           | 4,25                          | 3400                     | 75                 | D            | 6         |
| MPG-6-04600-02 | M6                 | ISO ePM10 65%    | 592           | 492          | 600           | 2,80                          | 2800                     | 75                 | D            | 4         |
| MPG-6-03600-01 | M6                 | ISO ePM10 65%    | 592           | 287          | 600           | 2,10                          | 1700                     | 75                 | D            | 3         |
| MPG-6-12380-03 | M6                 | ISO ePM10 65%    | 592           | 592          | 380           | 5,50                          | 3400                     | 80                 | E            | 12        |
| MPG-6-10380-02 | M6                 | ISO ePM10 65%    | 592           | 492          | 380           | 4,60                          | 2800                     | 80                 | E            | 10        |
| MPG-6-06380-01 | M6                 | ISO ePM10 65%    | 592           | 287          | 380           | 2,75                          | 1700                     | 80                 | E            | 6         |
| MPG-7-10535-03 | F7                 | ISO ePM1 55%     | 592           | 592          | 535           | 6,50                          | 3400                     | 105                | D            | 10        |
| MPG-7-08535-02 | F7                 | ISO ePM1 55%     | 592           | 492          | 535           | 5,00                          | 2800                     | 105                | D            | 8         |
| MPG-7-05535-01 | F7                 | ISO ePM1 55%     | 592           | 287          | 535           | 3,20                          | 1700                     | 105                | D            | 5         |
| MPG-7-10635-03 | F7                 | ISO ePM1 55%     | 592           | 592          | 635           | 7,80                          | 3400                     | 95                 | C            | 10        |
| MPG-7-08635-02 | F7                 | ISO ePM1 55%     | 592           | 492          | 635           | 6,00                          | 2800                     | 95                 | C            | 8         |
| MPG-7-05635-01 | F7                 | ISO ePM1 55%     | 592           | 287          | 635           | 3,90                          | 1700                     | 95                 | C            | 5         |
| MPG-7-08535-03 | F7                 | ISO ePM1 55%     | 592           | 592          | 535           | 5,00                          | 3400                     | 105                | C            | 8         |
| MPG-7-06535-02 | F7                 | ISO ePM1 55%     | 592           | 492          | 535           | 3,75                          | 2800                     | 105                | C            | 6         |
| MPG-7-04535-01 | F7                 | ISO ePM1 55%     | 592           | 287          | 535           | 2,50                          | 1700                     | 105                | C            | 4         |
| MPG-7-08635-03 | F7                 | ISO ePM1 55%     | 592           | 592          | 635           | 6,00                          | 3400                     | 90                 | C            | 8         |
| MPG-7-06635-02 | F7                 | ISO ePM1 55%     | 592           | 492          | 635           | 4,50                          | 2800                     | 90                 | C            | 6         |
| MPG-7-04635-01 | F7                 | ISO ePM1 55%     | 592           | 287          | 635           | 3,00                          | 1700                     | 90                 | C            | 4         |
| MPG-7-06600-03 | F7                 | ISO ePM1 55%     | 592           | 592          | 600           | 4,25                          | 3400                     | 110                | D            | 6         |
| MPG-7-04600-02 | F7                 | ISO ePM1 55%     | 592           | 492          | 600           | 2,80                          | 2800                     | 110                | D            | 4         |
| MPG-7-03600-01 | F7                 | ISO ePM1 55%     | 592           | 287          | 600           | 2,10                          | 1700                     | 110                | D            | 3         |

\* EN 779:2012'ye göre \*\* ISO 16890'a göre \*\*\* Eurovent 4/21-2014'e göre



| Parça Numarası | EN 779:2012 Verimi | ISO 16890 Sınıfı | Ölçüler       |              |               | Yüzey Alanı (m <sup>2</sup> ) | Debi (m <sup>3</sup> /h) | Basınç Düşümü (Pa) | Enerji (***) | Cep Adeti |
|----------------|--------------------|------------------|---------------|--------------|---------------|-------------------------------|--------------------------|--------------------|--------------|-----------|
|                |                    |                  | Genişlik (mm) | Uzunluk (mm) | Derinlik (mm) |                               |                          |                    |              |           |
| MPG-8-10535-03 | F8                 | ISO ePM1 80%     | 592           | 592          | 535           | 6,50                          | 3400                     | 150                | D            | 10        |
| MPG-8-08535-02 | F8                 | ISO ePM1 80%     | 592           | 492          | 535           | 5,00                          | 2800                     | 150                | D            | 8         |
| MPG-8-05535-01 | F8                 | ISO ePM1 80%     | 592           | 287          | 535           | 3,20                          | 1700                     | 150                | D            | 5         |
| MPG-8-10635-03 | F8                 | ISO ePM1 80%     | 592           | 592          | 635           | 7,80                          | 3400                     | 140                | D            | 10        |
| MPG-8-08635-02 | F8                 | ISO ePM1 80%     | 592           | 492          | 635           | 6,00                          | 2800                     | 140                | D            | 8         |
| MPG-8-05635-01 | F8                 | ISO ePM1 80%     | 592           | 287          | 635           | 3,90                          | 1700                     | 140                | D            | 5         |
| MPG-8-08535-03 | F8                 | ISO ePM1 80%     | 592           | 592          | 535           | 5,00                          | 3400                     | 160                | D            | 8         |
| MPG-8-06535-02 | F8                 | ISO ePM1 80%     | 592           | 492          | 535           | 3,75                          | 2800                     | 160                | D            | 6         |
| MPG-8-04535-01 | F8                 | ISO ePM1 80%     | 592           | 287          | 535           | 2,50                          | 1700                     | 160                | D            | 4         |
| MPG-8-08635-03 | F8                 | ISO ePM1 80%     | 592           | 592          | 635           | 6,00                          | 3400                     | 145                | D            | 8         |
| MPG-8-06635-02 | F8                 | ISO ePM1 80%     | 592           | 492          | 635           | 4,50                          | 2800                     | 145                | D            | 6         |
| MPG-8-04635-01 | F8                 | ISO ePM1 80%     | 592           | 287          | 635           | 3,00                          | 1700                     | 145                | D            | 4         |
| MPG-8-06600-03 | F8                 | ISO ePM1 80%     | 592           | 592          | 600           | 4,25                          | 3400                     | 150                | D            | 6         |
| MPG-8-04600-02 | F8                 | ISO ePM1 80%     | 592           | 492          | 600           | 2,80                          | 2800                     | 150                | D            | 4         |
| MPG-8-03600-01 | F8                 | ISO ePM1 80%     | 592           | 287          | 600           | 2,10                          | 1700                     | 150                | D            | 3         |

\* EN 779:2012'ye göre \*\* ISO 16890'a göre \*\*\* Eurovent 4/21-2014'e göre







|                               |                          |
|-------------------------------|--------------------------|
| <b>Filtre Materyali</b>       | Mikro Cam Elyafı         |
| <b>Kasa</b>                   | Karton                   |
| <b>Son Basınç Düşümü</b>      | 450 Pa                   |
| <b>Çalışma Sıcaklığı</b>      | 80°C                     |
| <b>Filtre Verimliliği*</b>    | M5-M6-F7-F8              |
| <b>Filtre Sınıfı**</b>        | ISO ePM10 / ISO ePM1     |
| <b>Sızdırmazlık Malzemesi</b> | Ağaç Tutkalı             |
| <b>Pile Ayırıcı</b>           | Termoplastik Yapıştırıcı |

**Kullanım Alanları**

- HVAC

**Avantajlar**

- Kompakt ve rijit
- Düşük enerji kullanımı
- Yüksek yüzey alanı
- Metal içermez
- MPF ürün gamı VDI 6022 gereksinimlerini tamamen karşılar



| Parça Numarası     | EN 779:2012 Verimi | ISO 16890 Sınıfı | Ölçüler       |              |               | Yüzey Alanı (m <sup>2</sup> ) | Debi (m <sup>3</sup> /h) | Basınç Düşümü (Pa) |
|--------------------|--------------------|------------------|---------------|--------------|---------------|-------------------------------|--------------------------|--------------------|
|                    |                    |                  | Genişlik (mm) | Uzunluk (mm) | Derinlik (mm) |                               |                          |                    |
| MPF-595/595/45-5KN | M5                 | ISO ePM10 55%    | 595           | 595          | 45            | 5,90                          | 2000                     | 65                 |
| MPF-495/595/45-5KN | M5                 | ISO ePM10 55%    | 495           | 595          | 45            | 4,90                          | 1650                     | 65                 |
| MPF-287/595/45-5KN | M5                 | ISO ePM10 55%    | 287           | 595          | 45            | 2,90                          | 1000                     | 65                 |
| MPF-595/595/95-5KN | M5                 | ISO ePM10 55%    | 595           | 595          | 95            | 11,50                         | 2900                     | 70                 |
| MPF-495/595/95-5KN | M5                 | ISO ePM10 55%    | 495           | 595          | 95            | 9,60                          | 2400                     | 70                 |
| MPF-287/595/95-5KN | M5                 | ISO ePM10 55%    | 287           | 595          | 95            | 5,80                          | 1450                     | 70                 |
| MPF-595/595/45-6KN | M6                 | ISO ePM10 60%    | 595           | 595          | 45            | 5,90                          | 2000                     | 65                 |
| MPF-495/595/45-6KN | M6                 | ISO ePM10 60%    | 495           | 595          | 45            | 4,90                          | 1650                     | 65                 |
| MPF-287/595/45-6KN | M6                 | ISO ePM10 60%    | 287           | 595          | 45            | 2,90                          | 1000                     | 65                 |
| MPF-595/595/95-6KN | M6                 | ISO ePM10 60%    | 595           | 595          | 95            | 11,50                         | 2900                     | 70                 |
| MPF-495/595/95-6KN | M6                 | ISO ePM10 60%    | 495           | 595          | 95            | 9,60                          | 2400                     | 70                 |
| MPF-287/595/95-6KN | M6                 | ISO ePM10 60%    | 287           | 595          | 95            | 5,80                          | 1450                     | 70                 |
| MPF-595/595/45-7KN | F7                 | ISO ePM1 50%     | 595           | 595          | 45            | 5,90                          | 2000                     | 80                 |
| MPF-495/595/45-7KN | F7                 | ISO ePM1 50%     | 495           | 595          | 45            | 4,90                          | 1650                     | 80                 |
| MPF-287/595/45-7KN | F7                 | ISO ePM1 50%     | 287           | 595          | 45            | 2,90                          | 1000                     | 80                 |
| MPF-595/595/95-7KN | F7                 | ISO ePM1 50%     | 595           | 595          | 95            | 11,50                         | 2900                     | 90                 |

\* EN 779:2012'ye göre \*\* ISO 16890'a göre

| Parça Numarası     | EN 779:2012 Verimi | ISO 16890 Sınıfı | Ölçüler       |              |               | Yüzey Alanı (m <sup>2</sup> ) | Debi (m <sup>3</sup> /h) | Basınç Düşümü (Pa) |
|--------------------|--------------------|------------------|---------------|--------------|---------------|-------------------------------|--------------------------|--------------------|
|                    |                    |                  | Genişlik (mm) | Uzunluk (mm) | Derinlik (mm) |                               |                          |                    |
| MPF-495/595/95-7KN | F7                 | ISO ePM1 50%     | 495           | 595          | 95            | 9,60                          | 2400                     | 90                 |
| MPF-287/595/95-7KN | F7                 | ISO ePM1 50%     | 287           | 595          | 95            | 5,80                          | 1450                     | 90                 |
| MPF-595/595/45-8KN | F8                 | ISO ePM1 65%     | 595           | 595          | 45            | 5,90                          | 2000                     | 100                |
| MPF-495/595/45-8KN | F8                 | ISO ePM1 65%     | 495           | 595          | 45            | 4,90                          | 1650                     | 100                |
| MPF-287/595/45-8KN | F8                 | ISO ePM1 65%     | 287           | 595          | 45            | 2,90                          | 1000                     | 100                |
| MPF-595/595/95-8KN | F8                 | ISO ePM1 65%     | 595           | 595          | 95            | 11,50                         | 2900                     | 105                |
| MPF-495/595/95-8KN | F8                 | ISO ePM1 65%     | 495           | 595          | 95            | 9,60                          | 2400                     | 105                |
| MPF-287/595/95-8KN | F8                 | ISO ePM1 65%     | 287           | 595          | 95            | 5,80                          | 1450                     | 105                |

\* EN 779:2012'ye göre \*\* ISO 16890'a göre



|                               |  |
|-------------------------------|--|
| <b>Filtre Materyali</b>       | Mikro Cam Elyafı   |
| <b>Kasa</b>                   | Galvaniz Çelik, Alüminyum, Paslanmaz Çelik, MDF, Plastik |
| <b>Son Basınç Düşümü</b>      | 450 Pa   |
| <b>Çalışma Sıcaklığı</b>      | 80°C   |
| <b>Filtre Verimliliği*</b>    | M6-F7-F8-F9  |
| <b>Filtre Sınıfı**</b>        | ISO ePM10 / ISO ePM1                                     |
| <b>Conta</b>                  | Opsiyonel  |
| <b>Sızdırmazlık Malzemesi</b> | Poliüretan   |
| <b>Pile Ayırıcı</b>           | Termoplastik Yapıştırıcı                                 |

### Kullanım Alanları

- HVAC

### Avantajlar

- Kompakt ve rijit
- Düşük enerji kullanımı
- Yüksek yüzey alanı
- MPF ürün gamı VDI 6022 gereksinimlerini tamamen karşılar



| Parça Numarası      | EN 779:2012 Verimi | ISO 16890 Sınıfı | Ölçüler       |              |               | Yüzey Alanı (m <sup>2</sup> ) | Debi (m <sup>3</sup> /h) | Basınç Düşümü (Pa) |
|---------------------|--------------------|------------------|---------------|--------------|---------------|-------------------------------|--------------------------|--------------------|
|                     |                    |                  | Genişlik (mm) | Uzunluk (mm) | Derinlik (mm) |                               |                          |                    |
| MPF-287/592/48-6GN  | M6                 | ISO ePM10 60%    | 287           | 592          | 48            | 3,00                          | 1000                     | 65                 |
| MPF-492/592/48-6GN  | M6                 | ISO ePM10 60%    | 492           | 592          | 48            | 5,00                          | 1600                     | 65                 |
| MPF-592/592/48-6GN  | M6                 | ISO ePM10 60%    | 592           | 592          | 48            | 6,00                          | 2000                     | 65                 |
| MPF-287/592/96-6GN  | M6                 | ISO ePM10 60%    | 287           | 592          | 96            | 5,50                          | 1450                     | 80                 |
| MPF-492/592/96-6GN  | M6                 | ISO ePM10 60%    | 492           | 592          | 96            | 9,00                          | 2400                     | 80                 |
| MPF-592/592/96-6GN  | M6                 | ISO ePM10 60%    | 592           | 592          | 96            | 11,00                         | 2900                     | 80                 |
| MPF-287/592/150-6GN | M6                 | ISO ePM10 60%    | 287           | 592          | 150           | 7,50                          | 1700                     | 80                 |
| MPF-492/592/150-6GN | M6                 | ISO ePM10 60%    | 492           | 592          | 150           | 12,50                         | 2800                     | 80                 |
| MPF-592/592/150-6GN | M6                 | ISO ePM10 60%    | 592           | 592          | 150           | 15,00                         | 3400                     | 80                 |
| MPF-287/592/48-7GN  | F7                 | ISO ePM1 50%     | 287           | 592          | 48            | 3,00                          | 1000                     | 80                 |
| MPF-492/592/48-7GN  | F7                 | ISO ePM1 50%     | 492           | 592          | 48            | 5,00                          | 1600                     | 80                 |
| MPF-592/592/48-7GN  | F7                 | ISO ePM1 50%     | 592           | 592          | 48            | 6,00                          | 2000                     | 80                 |
| MPF-287/592/96-7GN  | F7                 | ISO ePM1 50%     | 287           | 592          | 96            | 5,50                          | 1450                     | 90                 |
| MPF-492/592/96-7GN  | F7                 | ISO ePM1 50%     | 492           | 592          | 96            | 9,00                          | 2400                     | 90                 |
| MPF-592/592/96-7GN  | F7                 | ISO ePM1 50%     | 592           | 592          | 96            | 11,00                         | 2900                     | 90                 |
| MPF-287/592/150-7GN | F7                 | ISO ePM1 50%     | 287           | 592          | 150           | 7,50                          | 1700                     | 100                |
| MPF-492/592/150-7GN | F7                 | ISO ePM1 50%     | 492           | 592          | 150           | 12,50                         | 2800                     | 100                |
| MPF-592/592/150-7GN | F7                 | ISO ePM1 50%     | 592           | 592          | 150           | 15,00                         | 3400                     | 100                |

\* EN 779:2012'ye göre \*\* ISO 16890'a göre



| Parça Numarası      | EN 779:2012 Verimi | ISO 16890 Sınıfı | Ölçüler       |              |               | Yüzey Alanı (m <sup>2</sup> ) | Debi (m <sup>3</sup> /h) | Basınç Düşümü (Pa) |
|---------------------|--------------------|------------------|---------------|--------------|---------------|-------------------------------|--------------------------|--------------------|
|                     |                    |                  | Genişlik (mm) | Uzunluk (mm) | Derinlik (mm) |                               |                          |                    |
| MPF-287/592/48-8GN  | F8                 | ISO ePM1 65%     | 287           | 592          | 48            | 3,00                          | 1000                     | 100                |
| MPF-492/592/48-8GN  | F8                 | ISO ePM1 65%     | 492           | 592          | 48            | 5,00                          | 1600                     | 100                |
| MPF-592/592/48-8GN  | F8                 | ISO ePM1 65%     | 592           | 592          | 48            | 6,00                          | 2000                     | 100                |
| MPF-287/592/96-8GN  | F8                 | ISO ePM1 65%     | 287           | 592          | 96            | 5,50                          | 1450                     | 105                |
| MPF-492/592/96-8GN  | F8                 | ISO ePM1 65%     | 492           | 592          | 96            | 9,00                          | 2400                     | 105                |
| MPF-592/592/96-8GN  | F8                 | ISO ePM1 65%     | 592           | 592          | 96            | 11,00                         | 2900                     | 105                |
| MPF-287/592/150-8GN | F8                 | ISO ePM1 65%     | 287           | 592          | 150           | 7,50                          | 1700                     | 120                |
| MPF-492/592/150-8GN | F8                 | ISO ePM1 65%     | 492           | 592          | 150           | 12,50                         | 2800                     | 120                |
| MPF-592/592/150-8GN | F8                 | ISO ePM1 65%     | 592           | 592          | 150           | 15,00                         | 3400                     | 120                |
| MPF-287/592/48-9GN  | F9                 | ISO ePM1 80%     | 287           | 592          | 48            | 3,00                          | 1000                     | 145                |
| MPF-492/592/48-9GN  | F9                 | ISO ePM1 80%     | 492           | 592          | 48            | 5,00                          | 1600                     | 145                |
| MPF-592/592/48-9GN  | F9                 | ISO ePM1 80%     | 592           | 592          | 48            | 6,00                          | 2000                     | 145                |
| MPF-287/592/96-9GN  | F9                 | ISO ePM1 80%     | 287           | 592          | 96            | 5,50                          | 1450                     | 150                |
| MPF-492/592/96-9GN  | F9                 | ISO ePM1 80%     | 492           | 592          | 96            | 9,00                          | 2400                     | 150                |
| MPF-592/592/96-9GN  | F9                 | ISO ePM1 80%     | 592           | 592          | 96            | 11,00                         | 2900                     | 150                |
| MPF-287/592/150-9GN | F9                 | ISO ePM1 80%     | 287           | 592          | 150           | 7,50                          | 1700                     | 150                |
| MPF-492/592/150-9GN | F9                 | ISO ePM1 80%     | 492           | 592          | 150           | 12,50                         | 2800                     | 150                |
| MPF-592/592/150-9GN | F9                 | ISO ePM1 80%     | 592           | 592          | 150           | 15,00                         | 3400                     | 150                |

\* EN 779:2012'ye göre \*\* ISO 16890'a göre



## MC SERİSİ

HASSAS FİLTRELER

|                               |                             |
|-------------------------------|-----------------------------|
| <b>Filtre Materyali</b>       | Mikro Cam Elyafı            |
| <b>Kasa</b>                   | Plastik veya Galvaniz Çelik |
| <b>Son Basınç Düşümü</b>      | 450 Pa                      |
| <b>Çalışma Sıcaklığı</b>      | 80°C                        |
| <b>Filtre Verimliliği*</b>    | M6-F7-F8-F9                 |
| <b>Filtre Sınıfı**</b>        | ISO ePM10 / ISO ePM1        |
| <b>Conta</b>                  | Opsiyonel                   |
| <b>Sızdırmazlık Malzemesi</b> | Poliüretan                  |
| <b>Çerçeve Kalınlığı</b>      | 25 mm                       |



### Kullanım Alanları

- HVAC
- Temiz oda uygulamaları ön filtresi
- Endüstriyel işlemler

### Avantajlar

- Kompakt ve rijit
- Düşük enerji tüketimi
- Yüksek yüzey alanı

| Parça Numarası                  | EN 779:2012 Verimi | ISO 16890 Sınıfı | Ölçüler       |              |               | Yüzey Alanı (m <sup>2</sup> ) | Debi (m <sup>3</sup> /h) | Basınç Düşümü (Pa) | Enerji (***) |
|---------------------------------|--------------------|------------------|---------------|--------------|---------------|-------------------------------|--------------------------|--------------------|--------------|
|                                 |                    |                  | Genişlik (mm) | Uzunluk (mm) | Derinlik (mm) |                               |                          |                    |              |
| MCL-592/592/130-6PKNNG-S-H25-NT | M6                 | ISO ePM10 60%    | 592           | 592          | 130           | 6,20                          | 2250                     | 90                 | -            |
| MCL-492/592/130-6PKNNG-S-H25-NT | M6                 | ISO ePM10 60%    | 492           | 592          | 130           | 5,10                          | 1900                     | 90                 | -            |
| MCL-292/592/130-6PKNNG-S-H25-NT | M6                 | ISO ePM10 60%    | 292           | 592          | 130           | 3,10                          | 1125                     | 90                 | -            |
| MCH-592/592/130-6PKNNG-S-H25-NT | M6                 | ISO ePM10 60%    | 592           | 592          | 130           | 12,40                         | 3400                     | 120                | E            |
| MCH-492/592/130-6PKNNG-S-H25-NT | M6                 | ISO ePM10 60%    | 492           | 592          | 130           | 9,70                          | 2750                     | 120                | E            |
| MCH-292/592/130-6PKNNG-S-H25-NT | M6                 | ISO ePM10 60%    | 292           | 592          | 130           | 6,20                          | 1700                     | 120                | E            |

|                                 |    |              |     |     |     |       |      |     |   |
|---------------------------------|----|--------------|-----|-----|-----|-------|------|-----|---|
| MCL-592/592/130-7PKNNG-S-H25-NT | F7 | ISO ePM1 50% | 592 | 592 | 130 | 6,20  | 2250 | 120 | - |
| MCL-492/592/130-7PKNNG-S-H25-NT | F7 | ISO ePM1 50% | 492 | 592 | 130 | 5,10  | 1900 | 120 | - |
| MCL-292/592/130-7PKNNG-S-H25-NT | F7 | ISO ePM1 50% | 292 | 592 | 130 | 3,10  | 1125 | 120 | - |
| MCH-592/592/130-7PKNNG-S-H25-NT | F7 | ISO ePM1 50% | 592 | 592 | 130 | 12,40 | 3400 | 135 | D |
| MCH-492/592/130-7PKNNG-S-H25-NT | F7 | ISO ePM1 50% | 492 | 592 | 130 | 9,70  | 2750 | 135 | D |
| MCH-292/592/130-7PKNNG-S-H25-NT | F7 | ISO ePM1 50% | 292 | 592 | 130 | 6,20  | 1700 | 135 | D |

\* EN 779:2012'ye göre \*\* ISO 16890'a göre \*\*\* Eurovent 4/21-2014'e göre



| Parça Numarası                  | EN 779:2012 Verimi | ISO 16890 Sınıfı | Ölçüler       |              |               | Yüzey Alanı (m <sup>2</sup> ) | Debi (m <sup>3</sup> /h) | Basınç Düşümü (Pa) | Enerji (***) |
|---------------------------------|--------------------|------------------|---------------|--------------|---------------|-------------------------------|--------------------------|--------------------|--------------|
|                                 |                    |                  | Genişlik (mm) | Uzunluk (mm) | Derinlik (mm) |                               |                          |                    |              |
| MCL-592/592/130-8PKNNG-S-H25-NT | F8                 | ISO ePM1 65%     | 592           | 592          | 130           | 6,20                          | 2250                     | 150                | -            |
| MCL-492/592/130-8PKNNG-S-H25-NT | F8                 | ISO ePM1 65%     | 492           | 592          | 130           | 5,10                          | 1900                     | 150                | -            |
| MCL-292/592/130-8PKNNG-S-H25-NT | F8                 | ISO ePM1 65%     | 292           | 592          | 130           | 3,10                          | 1125                     | 150                | -            |
| MCH-592/592/130-8PKNNG-S-H25-NT | F8                 | ISO ePM1 65%     | 592           | 592          | 130           | 12,40                         | 3400                     | 150                | D            |
| MCH-492/592/130-8PKNNG-S-H25-NT | F8                 | ISO ePM1 65%     | 492           | 592          | 130           | 9,70                          | 2750                     | 150                | D            |
| MCH-292/592/130-8PKNNG-S-H25-NT | F8                 | ISO ePM1 65%     | 292           | 592          | 130           | 6,20                          | 1700                     | 150                | D            |
| MCL-592/592/130-9PKNNG-S-H25-NT | F9                 | ISO ePM1 80%     | 592           | 592          | 130           | 6,20                          | 2250                     | 170                | -            |
| MCL-492/592/130-9PKNNG-S-H25-NT | F9                 | ISO ePM1 80%     | 492           | 592          | 130           | 5,10                          | 1900                     | 170                | -            |
| MCL-292/592/130-9PKNNG-S-H25-NT | F9                 | ISO ePM1 80%     | 292           | 592          | 130           | 3,10                          | 1125                     | 170                | -            |
| MCH-592/592/130-9PKNNG-S-H25-NT | F9                 | ISO ePM1 80%     | 592           | 592          | 130           | 12,40                         | 3400                     | 175                | D            |
| MCH-492/592/130-9PKNNG-S-H25-NT | F9                 | ISO ePM1 80%     | 492           | 592          | 130           | 9,70                          | 2750                     | 175                | D            |
| MCH-292/592/130-9PKNNG-S-H25-NT | F9                 | ISO ePM1 80%     | 292           | 592          | 130           | 6,20                          | 1700                     | 175                | D            |

\* EN 779:2012'ye göre \*\* ISO 16890'a göre \*\*\* Eurovent 4/21-2014'e göre



## MV-HT PLASTİK SERİSİ

HASSAS FİLTRELER

|                        |                      |
|------------------------|----------------------|
| Filtre Materyali       | Mikro Cam Elyafı     |
| Kasa                   | Poliamid             |
| Son Basınç Düşümü      | 600 Pa               |
| Max. Çalışma Sıcaklığı | 120°C                |
| Filtre Verimliliği*    | M6-F7-F8-F9          |
| Filtre Sınıfı**        | ISO ePM10 / ISO ePM1 |
| Conta                  | Opsiyonel            |
| Sızdırmazlık Malzemesi | Poliüretan           |
| Çerçeve Kalınlığı      | 20 mm, 25 mm         |

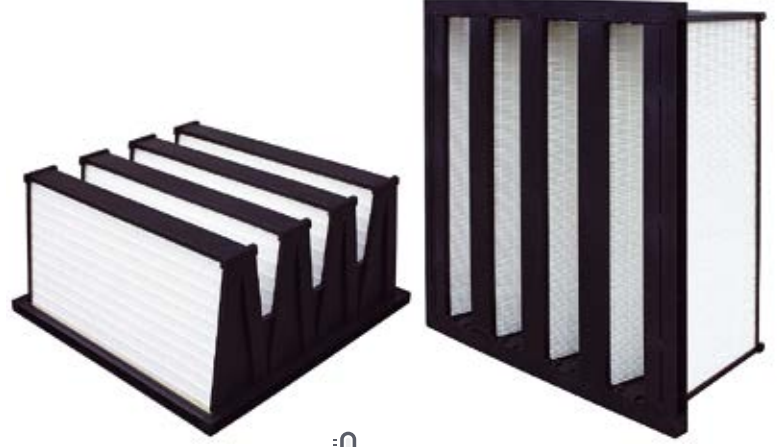

120°C

### Kullanım Alanları

- HVAC
- Temiz oda uygulamaları

### Avantajlar

- Kompakt dizayn
- Yüksek yüzey alanı
- Yüksek verimlilik
- MV-HT ürün gamı VDI 6022 gereksinimlerini tamamen karşılar

| Parça Numarası | EN 779:2012 Verimi | ISO 16890 Sınıfı | Ölçüler       |              |               | Yüzey Alanı (m <sup>2</sup> ) | Debi (m <sup>3</sup> /h) | Basınç Düşümü (Pa) | Enerji (***) |
|----------------|--------------------|------------------|---------------|--------------|---------------|-------------------------------|--------------------------|--------------------|--------------|
|                |                    |                  | Genişlik (mm) | Uzunluk (mm) | Derinlik (mm) |                               |                          |                    |              |
| MV-F6-01-P     | M6                 | ISO ePM10 65%    | 592           | 292          | 292           | 9,00                          | 1750                     | 65                 | D            |
| MV-F6-02-P     | M6                 | ISO ePM10 65%    | 592           | 492          | 292           | 15,00                         | 2800                     | 65                 | D            |
| MV-F6-03-P     | M6                 | ISO ePM10 65%    | 592           | 592          | 292           | 18,00                         | 3400                     | 65                 | D            |
| MV-F7-01-P     | F7                 | ISO ePM1 50%     | 592           | 292          | 292           | 9,00                          | 1750                     | 78                 | C            |
| MV-F7-02-P     | F7                 | ISO ePM1 50%     | 592           | 492          | 292           | 15,00                         | 2800                     | 78                 | C            |
| MV-F7-03-P     | F7                 | ISO ePM1 50%     | 592           | 592          | 292           | 18,00                         | 3400                     | 78                 | C            |
| MV-F8-01-P     | F8                 | ISO ePM1 65%     | 592           | 292          | 292           | 9,00                          | 1750                     | 92                 | C            |
| MV-F8-02-P     | F8                 | ISO ePM1 65%     | 592           | 492          | 292           | 15,00                         | 2800                     | 92                 | C            |
| MV-F8-03-P     | F8                 | ISO ePM1 65%     | 592           | 592          | 292           | 18,00                         | 3400                     | 92                 | C            |
| MV-F9-01-P     | F9                 | ISO ePM1 80%     | 592           | 292          | 292           | 9,00                          | 1750                     | 115                | C            |
| MV-F9-02-P     | F9                 | ISO ePM1 80%     | 592           | 492          | 292           | 15,00                         | 2800                     | 115                | C            |
| MV-F9-03-P     | F9                 | ISO ePM1 80%     | 592           | 592          | 292           | 18,00                         | 3400                     | 115                | C            |

\* EN 779:2012'ye göre \*\* ISO 16890'a göre \*\*\* Eurovent 4/21-2014'e göre





|                               |                          |
|-------------------------------|--------------------------|
| <b>Filtre Materyali</b>       | Mikro Cam Elyafı         |
| <b>Kasa</b>                   | PS                       |
| <b>Son Basınç Düşümü</b>      | 450 Pa                   |
| <b>Çalışma Sıcaklığı</b>      | 80°C                     |
| <b>Filtre Verimliliği*</b>    | M6-F7-F8-F9              |
| <b>Filtre Sınıfı**</b>        | ISO ePM10 / ISO ePM1     |
| <b>Conta</b>                  | Opsiyonel                |
| <b>Sızdırmazlık Malzemesi</b> | Poliüretan               |
| <b>Pile Ayırıcı</b>           | Termoplastik Yapıştırıcı |
| <b>Çerçeve Kalınlığı</b>      | 20 mm, 25 mm             |

### Kullanım Alanları

- HVAC
- Temiz oda uygulamaları
- Duman, polen filtrasyonu

### Avantajlar

- Kompakt dizayn
- Yüksek yüzey alanı
- Yüksek verimlilik
- Enerji tasarrufu
- MV ürün gamı VDI 6022 gereksinimlerini tamamen karşılar



| Parça Numarası | EN 779:2012 Verimi | ISO 16890 Sınıfı | Ölçüler       |              |               | Yüzey Alanı (m <sup>2</sup> ) | Debi (m <sup>3</sup> /h) | Basınç Düşümü (Pa) | Enerji (***) |
|----------------|--------------------|------------------|---------------|--------------|---------------|-------------------------------|--------------------------|--------------------|--------------|
|                |                    |                  | Genişlik (mm) | Uzunluk (mm) | Derinlik (mm) |                               |                          |                    |              |
| MV-F6-01       | M6                 | ISO ePM10 65%    | 592           | 292          | 292           | 9,00                          | 1750                     | 65                 | D            |
| MV-F6-02       | M6                 | ISO ePM10 65%    | 592           | 492          | 292           | 15,00                         | 2800                     | 65                 | D            |
| MV-F6-03       | M6                 | ISO ePM10 65%    | 592           | 592          | 292           | 18,00                         | 3400                     | 65                 | D            |
| MV-F7-01       | F7                 | ISO ePM1 50%     | 592           | 292          | 292           | 9,00                          | 1750                     | 78                 | C            |
| MV-F7-02       | F7                 | ISO ePM1 50%     | 592           | 492          | 292           | 15,00                         | 2800                     | 78                 | C            |
| MV-F7-03       | F7                 | ISO ePM1 50%     | 592           | 592          | 292           | 18,00                         | 3400                     | 78                 | C            |
| MV-F8-01       | F8                 | ISO ePM1 65%     | 592           | 292          | 292           | 9,00                          | 1750                     | 92                 | C            |
| MV-F8-02       | F8                 | ISO ePM1 65%     | 592           | 492          | 292           | 15,00                         | 2800                     | 92                 | C            |
| MV-F8-03       | F8                 | ISO ePM1 65%     | 592           | 592          | 292           | 18,00                         | 3400                     | 92                 | C            |
| MV-F9-01       | F9                 | ISO ePM1 80%     | 592           | 292          | 292           | 9,00                          | 1750                     | 115                | C            |
| MV-F9-02       | F9                 | ISO ePM1 80%     | 592           | 492          | 292           | 15,00                         | 2800                     | 115                | C            |
| MV-F9-03       | F9                 | ISO ePM1 80%     | 592           | 592          | 292           | 18,00                         | 3400                     | 115                | C            |

\* EN 779:2012'ye göre \*\* ISO 16890'a göre \*\*\* Eurovent 4/21-2014'e göre



# MV-ACX SERİSİ

HASSAS FİLTRELER

|                               |  |
|-------------------------------|--|
| <b>Filtre Materyali</b>       | Sentetik Katmanlar Arasında Aktif Karbon |
| <b>Kasa</b>                   | Plastik (PS)                             |
| <b>Son Basınç Düşümü</b>      | 450Pa                                    |
| <b>Çalışma Sıcaklığı</b>      | 40°C                                     |
| <b>Karbon ağırlığı</b>        | 425 gr/m <sup>2</sup>                    |
| <b>Conta</b>                  | Opsiyonel                                |
| <b>Sızdırmazlık Malzemesi</b> | Poliüretan                               |

## Kullanım Alanları

- Müzeler, sanat galerileri, kütüphaneler vs.

## Avantajlar

- Yüksek debi

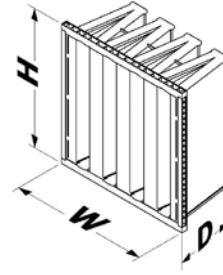

| Parça Numarası | EN 779:2012 Verimi | Ölçüler       |              |               | Yüzey Alanı (m <sup>2</sup> ) | Debi (m <sup>3</sup> /h) | Basınç Düşümü (Pa) |
|----------------|--------------------|---------------|--------------|---------------|-------------------------------|--------------------------|--------------------|
|                |                    | Genişlik (mm) | Uzunluk (mm) | Derinlik (mm) |                               |                          |                    |
| MV-ACX-01      | -                  | 592           | 292          | 292           | 4,00                          | 1700                     | 75                 |
| MV-ACX-02      | -                  | 592           | 492          | 292           | 6,50                          | 2800                     | 75                 |
| MV-ACX-03      | -                  | 592           | 592          | 292           | 8,00                          | 3400                     | 75                 |
| MV-F7SMACX-01  | F7                 | 592           | 292          | 292           | 4,00                          | 1700                     | 120                |
| MV-F7SMACX-02  | F7                 | 592           | 492          | 292           | 6,50                          | 2800                     | 120                |
| MV-F7SMACX-03  | F7                 | 592           | 592          | 292           | 8,00                          | 3400                     | 120                |

Total kapasite değerleri maruz bırakılma türüne bağlıdır.

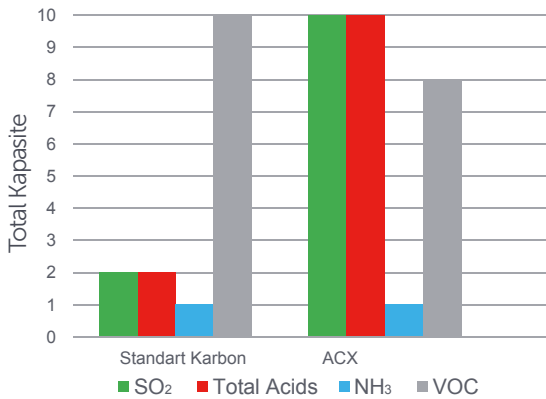

ACX Karbon medya test - Kullanılan gaz SO<sub>2</sub> konsantrasyon: 30ppm 10cm/s ortam şartları: 23°C, 50% rF

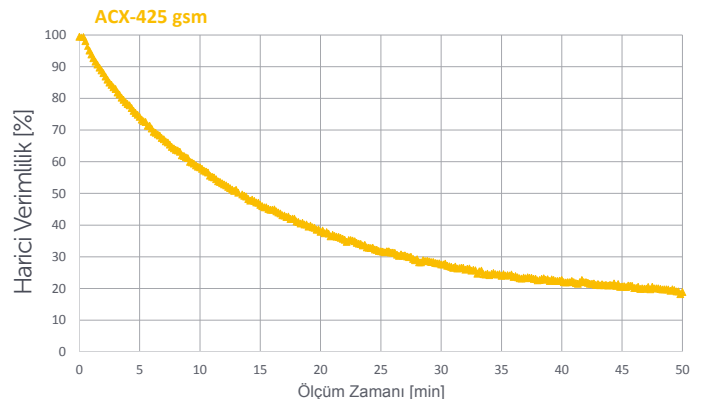

\* EN 779:2012'ye göre \*\* ISO 16890'a göre \*\*\* Eurovent 4/21-2014'e göre



## ► MVX SERİSİ

HASSAS FİLTRELER ◀

|                        |                          |
|------------------------|--------------------------|
| Filtre Materyali       | Mikro Cam Elyafı         |
| Kasa                   | PS                       |
| Son Basınç Düşümü      | 450 Pa                   |
| Çalışma Sıcaklığı      | 80°C                     |
| Filtre Verimliliği*    | M6-F7-F8-F9              |
| Filtre Sınıfı**        | ISO ePM10 / ISO ePM1     |
| Conta                  | Opsiyonel                |
| Sızdırmazlık Malzemesi | Poliüretan               |
| Pile Ayırıcı           | Termoplastik Yapıştırıcı |
| Çerçeve Kalınlığı      | 20 mm veya 25 mm         |



▼  
**EKSTRA  
POLİÜRETAN**

### Kullanım Alanları

- Gaz türbini uygulamaları

### Avantajlar

- Yüksek yüzey alanı
- Yüksek verimlilik
- Enerji tasarrufu

| Parça Numarası  | EN 779:2012 Verimi | ISO 16890 Sınıfı | Ölçüler       |              |               | Yüzey Alanı (m <sup>2</sup> ) | Debi (m <sup>3</sup> /h) | Basınç Düşümü (Pa) | Enerji (***) |
|-----------------|--------------------|------------------|---------------|--------------|---------------|-------------------------------|--------------------------|--------------------|--------------|
|                 |                    |                  | Genişlik (mm) | Uzunluk (mm) | Derinlik (mm) |                               |                          |                    |              |
| MVX-F6-03-DPG-Y | M6                 | ISO ePM10 65%    | 592           | 592          | 440           | 32,00                         | 3400                     | 60                 | C            |
| MVX-F6-02-DPG-Y | M6                 | ISO ePM10 65%    | 592           | 492          | 440           | 27,00                         | 2800                     | 60                 | C            |
| MVX-F6-01-DPG-Y | M6                 | ISO ePM10 65%    | 592           | 292          | 440           | 16,00                         | 1750                     | 60                 | C            |
| MVX-F7-03-DPG-Y | F7                 | ISO ePM1 50%     | 592           | 592          | 440           | 32,00                         | 3400                     | 70                 | A+           |
| MVX-F7-02-DPG-Y | F7                 | ISO ePM1 50%     | 592           | 492          | 440           | 27,00                         | 2800                     | 70                 | A+           |
| MVX-F7-01-DPG-Y | F7                 | ISO ePM1 50%     | 592           | 292          | 440           | 16,00                         | 1750                     | 70                 | A+           |
| MVX-F8-03-DPG-Y | F8                 | ISO ePM1 65%     | 592           | 592          | 440           | 32,00                         | 3400                     | 85                 | A            |
| MVX-F8-02-DPG-Y | F8                 | ISO ePM1 65%     | 592           | 492          | 440           | 27,00                         | 2800                     | 85                 | A            |
| MVX-F8-01-DPG-Y | F8                 | ISO ePM1 65%     | 592           | 292          | 440           | 16,00                         | 1750                     | 85                 | A            |
| MVX-F9-03-DPG-Y | F9                 | ISO ePM1 80%     | 592           | 592          | 440           | 32,00                         | 3400                     | 95                 | A            |
| MVX-F9-02-DPG-Y | F9                 | ISO ePM1 80%     | 592           | 492          | 440           | 27,00                         | 2800                     | 95                 | A            |
| MVX-F9-01-DPG-Y | F9                 | ISO ePM1 80%     | 592           | 292          | 440           | 16,00                         | 1750                     | 95                 | A            |

\* EN 779:2012'ye göre \*\* ISO 16890'a göre \*\*\* Eurovent 4/21-2014'e göre



## MVEE SERİSİ

HASSAS FİLTRELER

|                        |                          |
|------------------------|--------------------------|
| Filtre Materyali       | Mikro Cam Elyafı         |
| Kasa                   | PS                       |
| Son Basınç Düşümü      | 450 Pa                   |
| Çalışma Sıcaklığı      | 80°C                     |
| Filtre Verimliliği*    | F7-F8-F9                 |
| Filtre Sınıfı**        | ISO ePM1                 |
| Conta                  | Opsiyonel                |
| Sızdırmazlık Malzemesi | Poliüretan               |
| Pile Ayırıcı           | Termoplastik Yapıştırıcı |
| Çerçeve Kalınlığı      | 20 mm, 25 mm             |

### Kullanım Alanları

- HVAC
- Temiz oda uygulamaları

### Avantajlar

- Yüksek yüzey alanı
- Yüksek verimlilik



| Parça Numarası | EN 779:2012 Verimi | ISO 16890 Sınıfı | Ölçüler       |              |               | Yüzey Alanı (m <sup>2</sup> ) | Debi (m <sup>3</sup> /h) | Basınç Düşümü (Pa) | Enerji (***) |
|----------------|--------------------|------------------|---------------|--------------|---------------|-------------------------------|--------------------------|--------------------|--------------|
|                |                    |                  | Genişlik (mm) | Uzunluk (mm) | Derinlik (mm) |                               |                          |                    |              |
| MVEE-F7-01     | F7                 | ISO ePM1 60%     | 592           | 292          | 292           | 10,00                         | 1750                     | 78                 | A            |
| MVEE-F7-02     | F7                 | ISO ePM1 60%     | 592           | 492          | 292           | 16,00                         | 2800                     | 78                 | A            |
| MVEE-F7-03     | F7                 | ISO ePM1 60%     | 592           | 592          | 292           | 20,00                         | 3400                     | 78                 | A            |
| MVEE-F8-01     | F8                 | ISO ePM1 70%     | 592           | 292          | 292           | 10,00                         | 1750                     | 88                 | A            |
| MVEE-F8-02     | F8                 | ISO ePM1 70%     | 592           | 492          | 292           | 16,00                         | 2800                     | 88                 | A            |
| MVEE-F8-03     | F8                 | ISO ePM1 70%     | 592           | 592          | 292           | 20,00                         | 3400                     | 88                 | A            |
| MVEE-F9-01     | F9                 | ISO ePM1 85%     | 592           | 292          | 292           | 10,00                         | 1750                     | 95                 | A            |
| MVEE-F9-02     | F9                 | ISO ePM1 85%     | 592           | 492          | 292           | 16,00                         | 2800                     | 95                 | A            |
| MVEE-F9-03     | F9                 | ISO ePM1 85%     | 592           | 592          | 292           | 20,00                         | 3400                     | 95                 | A            |

\* EN 779:2012'ye göre \*\* ISO 16890'a göre \*\*\* Eurovent 4/21-2014'e göre



## MW SERİSİ

## HASSAS FİLTRELER

|                        |                          |
|------------------------|--------------------------|
| Filtre Materyali       | Mikro Cam Elyafı         |
| Kasa                   | PS                       |
| Son Basınç Düşümü      | 450 Pa                   |
| Çalışma Sıcaklığı      | 80°C                     |
| Filtre Verimliliği*    | M6-F7-F8-F9              |
| Filtre Sınıfı**        | ISO ePM10 / ISO ePM1     |
| Conta                  | Opsiyonel                |
| Sızdırmazlık Malzemesi | Poliüretan               |
| Pile Ayırıcı           | Termoplastik Yapıştırıcı |
| Çerçeve Kalınlığı      | 20 mm, 25 mm             |

### Kullanım Alanları

- HVAC

### Avantajlar

- Kompakt ve ekonomik
- Yüksek yüzey alanı
- Yüksek verimlilik



| Parça Numarası | EN 779:2012 Verimi | ISO 16890 Sınıfı | Ölçüler       |              |               | Yüzey Alanı (m <sup>2</sup> ) | Debi (m <sup>3</sup> /h) | Basınç Düşümü (Pa) | Enerji (***) |
|----------------|--------------------|------------------|---------------|--------------|---------------|-------------------------------|--------------------------|--------------------|--------------|
|                |                    |                  | Genişlik (mm) | Uzunluk (mm) | Derinlik (mm) |                               |                          |                    |              |
| MW-F6-01       | M6                 | ISO ePM10 65%    | 592           | 292          | 292           | 4,50                          | 1750                     | 80                 | E            |
| MW-F6-02       | M6                 | ISO ePM10 65%    | 592           | 492          | 292           | 7,50                          | 2800                     | 80                 | E            |
| MW-F6-03       | M6                 | ISO ePM10 65%    | 592           | 592          | 292           | 9,00                          | 3400                     | 80                 | E            |
| MW-F7-01       | F7                 | ISO ePM1 50%     | 592           | 292          | 292           | 4,50                          | 1750                     | 115                | D            |
| MW-F7-02       | F7                 | ISO ePM1 50%     | 592           | 492          | 292           | 7,50                          | 2800                     | 115                | D            |
| MW-F7-03       | F7                 | ISO ePM1 50%     | 592           | 592          | 292           | 9,00                          | 3400                     | 115                | D            |
| MW-F8-01       | F8                 | ISO ePM1 60%     | 592           | 292          | 292           | 4,50                          | 1750                     | 120                | D            |
| MW-F8-02       | F8                 | ISO ePM1 60%     | 592           | 492          | 292           | 7,50                          | 2800                     | 120                | D            |
| MW-F8-03       | F8                 | ISO ePM1 60%     | 592           | 592          | 292           | 9,00                          | 3400                     | 120                | D            |
| MW-F9-01       | F9                 | ISO ePM1 75%     | 592           | 292          | 292           | 4,50                          | 1750                     | 150                | E            |
| MW-F9-02       | F9                 | ISO ePM1 75%     | 592           | 492          | 292           | 7,50                          | 2800                     | 150                | E            |
| MW-F9-03       | F9                 | ISO ePM1 75%     | 592           | 592          | 292           | 9,00                          | 3400                     | 150                | E            |

\* EN 779:2012'ye göre \*\* ISO 16890'a göre \*\*\* Eurovent 4/21-2014'e göre



|                               |   |
|-------------------------------|---|
| <b>Filtre Materyali</b>       | Mikro Cam Elyafı                        |
| <b>Kasa</b>                   | Plastik (Ps), Galvaniz Çelik, Alüminyum |
| <b>Son Basınç Düşümü</b>      | 450 Pa                                  |
| <b>Çalışma Sıcaklığı</b>      | 80°C                                    |
| <b>Filtre Verimliliği*</b>    | F8-F9-E11-E12-H13                       |
| <b>Filtre Sınıfı**</b>        | ISO ePM1                                |
| <b>Conta</b>                  | Opsiyonel                               |
| <b>Sızdırmazlık Malzemesi</b> | Poliüretan                              |
| <b>Pile Ayırıcı</b>           | Termoplastik Yapıştırıcı                |



### Kullanım Alanları

- Hava temizleme ünitelerinde son filtre

### Avantajlar

- Yüksek debi
- Düşük basınç düşümü

| Parça Numarası       | Filtre Sınıfı      |                  |         | Ölçüler       |              |               | Yüzey Alanı (m <sup>2</sup> ) | Debi (m <sup>3</sup> /h) | Basınç Düşümü (Pa) |
|----------------------|--------------------|------------------|---------|---------------|--------------|---------------|-------------------------------|--------------------------|--------------------|
|                      | EN 779:2012 Verimi | ISO 16890 Sınıfı | EN 1822 | Genişlik (mm) | Uzunluk (mm) | Derinlik (mm) |                               |                          |                    |
| MV-202/400/86,5-8GN  | F8                 | ISO ePM1 60%     | -       | 86,5          | 202          | 400           | 2,20                          | 135                      | 90                 |
| MV-202/600/86,5-8GN  | F8                 | ISO ePM1 60%     | -       | 86,5          | 202          | 600           | 3,20                          | 200                      | 90                 |
| MV-202/600/65-8GN    | F8                 | ISO ePM1 60%     | -       | 65,0          | 202          | 600           | 3,20                          | 200                      | 55                 |
| MV-202/400/86,5-9GN  | F9                 | ISO ePM1 75%     | -       | 86,5          | 202          | 400           | 2,20                          | 135                      | 130                |
| MV-202/600/86,5-9GN  | F9                 | ISO ePM1 75%     | -       | 86,5          | 202          | 600           | 3,20                          | 200                      | 130                |
| MV-202/600/65-9GN    | F9                 | ISO ePM1 75%     | -       | 65,0          | 202          | 600           | 3,20                          | 200                      | 85                 |
| MV-303/600/86,5-9GN  | F9                 | ISO ePM1 75%     | -       | 86,5          | 303          | 600           | 5,00                          | 300                      | 130                |
| MV-202/400/86,5-11GN | -                  | -                | E11     | 86,5          | 202          | 400           | 2,20                          | 135                      | 160                |
| MV-202/600/86,5-11GN | -                  | -                | E11     | 86,5          | 202          | 600           | 3,20                          | 200                      | 160                |
| MV-202/600/65-11GN   | -                  | -                | E11     | 65,0          | 202          | 600           | 3,20                          | 200                      | 115                |

\* EN 779:2012'ye göre \*\* ISO 16890'a göre

| Parça Numarası       | Filtre Sınıfı      |                  |         | Ölçüler       |              |               | Yüzey Alanı (m <sup>2</sup> ) | Debi (m <sup>3</sup> /h) | Basınç Düşümü (Pa) |
|----------------------|--------------------|------------------|---------|---------------|--------------|---------------|-------------------------------|--------------------------|--------------------|
|                      | EN 779:2012 Verimi | ISO 16890 Sınıfı | EN 1822 | Genişlik (mm) | Uzunluk (mm) | Derinlik (mm) |                               |                          |                    |
| MV-202/400/86,5-12GN | -                  | -                | E12     | 86,5          | 202          | 400           | 2,20                          | 135                      | 170                |
| MV-202/600/86,5-12GN | -                  | -                | E12     | 86,5          | 202          | 600           | 3,20                          | 200                      | 170                |
| MV-202/600/65-12GN   | -                  | -                | E12     | 65,0          | 202          | 600           | 3,20                          | 200                      | 125                |
| MV-202/600/86,5-13GN | -                  | -                | H13     | 86,5          | 202          | 600           | 3,20                          | 200                      | 195                |
| MV-202/600/65-13GN   | -                  | -                | H13     | 65,0          | 202          | 600           | 3,20                          | 200                      | 145                |
| MV-303/600/86,5-13GN | -                  | -                | H13     | 86,5          | 303          | 600           | 5,00                          | 300                      | 195                |

\* EN 779:2012'ye göre \*\* ISO 16890'a göre



# 04

## **YÜKSEK SICAKLIK FİLTRELERİ** **G4 / M5-F9**

|                      |    |
|----------------------|----|
| MSKPHT SERİSİ        | 72 |
| MV4HT SERİSİ         | 73 |
| MVHHT SERİSİ         | 74 |
| MPHT SERİSİ 30-78 mm | 76 |
| MASHT SERİSİ         | 78 |





YÜKSEK SICAKLIK  
FİLTRELERİ

## MSKPHT SERİSİ

## YÜKSEK SICAKLIK FİLTRELERİ

|                            |                                     |
|----------------------------|-------------------------------------|
| <b>Filtre Materyali</b>    | Cam Elyaf                           |
| <b>Kasa</b>                | Galvaniz Çelik veya Paslanmaz Çelik |
| <b>Son Basınç Düşümü</b>   | 450 Pa                              |
| <b>Çalışma Sıcaklığı</b>   | 270°C                               |
| <b>Filtre Verimliliği*</b> | M5                                  |
| <b>Filtre Sınıfı**</b>     | ISO ePM10                           |
| <b>Conta</b>               | Yüksek Sıcaklık Contası             |

### Kullanım Alanları

- Yüksek sıcaklık uygulamalarında ön filtre

### Avantajlar

- Derinlemesine toz yükleme
- Yüksek toz tutma kapasitesi

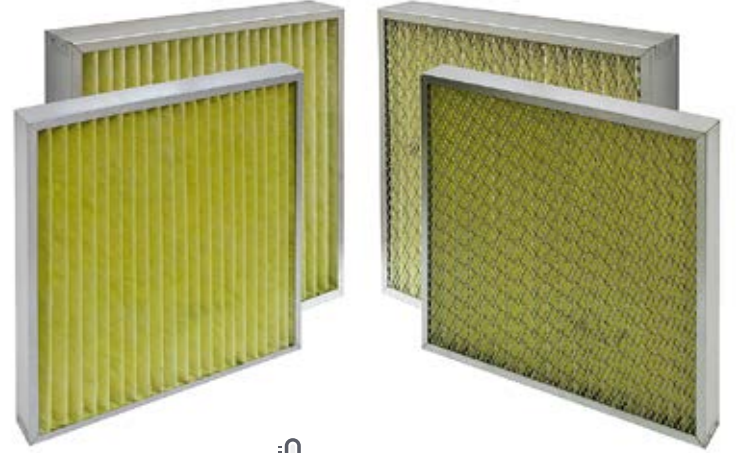

| Parça Numarası    | EN 779:2012 Verimi | ISO 16890 Sınıfı | Ölçüler       |              |               | Yüzey Alanı (m <sup>2</sup> ) | Debi (m <sup>3</sup> /h) | Basınç Düşümü (Pa) | Enerji (***) |
|-------------------|--------------------|------------------|---------------|--------------|---------------|-------------------------------|--------------------------|--------------------|--------------|
|                   |                    |                  | Genişlik (mm) | Uzunluk (mm) | Derinlik (mm) |                               |                          |                    |              |
| MSKPHT-287/592/48 | G4                 | ISO Kaba 60%     | 287           | 592          | 48            | 0,60                          | 1000                     | 100                | -            |
| MSKPHT-492/592/48 | G4                 | ISO Kaba 60%     | 492           | 592          | 48            | 0,90                          | 1650                     | 100                | -            |
| MSKPHT-592/592/48 | G4                 | ISO Kaba 60%     | 592           | 592          | 48            | 1,10                          | 2000                     | 100                | -            |
| MSKPHT-287/592/96 | M5                 | ISO ePM10 50%    | 287           | 592          | 96            | 1,10                          | 1700                     | 110                | E            |
| MSKPHT-492/592/96 | M5                 | ISO ePM10 50%    | 492           | 592          | 96            | 1,80                          | 2500                     | 110                | E            |
| MSKPHT-592/592/96 | M5                 | ISO ePM10 50%    | 592           | 592          | 96            | 2,20                          | 3400                     | 110                | E            |

\* EN 779:2012'ye göre \*\* ISO 16890'a göre \*\*\* Eurovent 4/21-2014'e göre



## ► MV4HT SERİSİ

## YÜKSEK SICAKLIK FİLTRELERİ ◀

|                     |                         |
|---------------------|-------------------------|
| Filtre Materyali    | Mikro Cam Elyafı        |
| Kasa                | Galvaniz Çelik          |
| Son Basınç Düşümü   | 450 Pa                  |
| Çalışma Sıcaklığı   | 350°C                   |
| Filtre Verimliliği* | M6-F8                   |
| Filtre Sınıfı**     | ISO ePM10 / ISO ePM1    |
| Conta               | Yüksek Sıcaklık Contası |
| Çerçeve Kalınlığı   | 22 mm                   |
| Pile Ayırıcı        | Mikro Cam Elyafı        |

### Kullanım Alanları

- Otomotiv endüstrisi

### Avantajlar

- Yüksek verimlilik
- Yüksek yüzey alanı



| Parça Numarası           | EN 779:2012 Verimi | ISO 16890 Sınıfı | Ölçüler       |              |               | Yüzey Alanı (m <sup>2</sup> ) | Debi (m <sup>3</sup> /h) | Basınç Düşümü (Pa) | Enerji (***) |
|--------------------------|--------------------|------------------|---------------|--------------|---------------|-------------------------------|--------------------------|--------------------|--------------|
|                          |                    |                  | Genişlik (mm) | Uzunluk (mm) | Derinlik (mm) |                               |                          |                    |              |
| MV4HT-287/592/292-6GHD2G | M6                 | ISO ePM10 60%    | 287           | 592          | 292           | 7,0                           | 1700                     | 100                | E            |
| MV4HT-492/592/292-6GHD2G | M6                 | ISO ePM10 60%    | 492           | 592          | 292           | 12,0                          | 2500                     | 100                | E            |
| MV4HT-592/592/292-6GHD2G | M6                 | ISO ePM10 60%    | 592           | 592          | 292           | 15,0                          | 3400                     | 100                | E            |
| MV4HT-287/592/292-8GHD2G | F8                 | ISO ePM1 60%     | 287           | 592          | 292           | 7,0                           | 1700                     | 135                | D            |
| MV4HT-492/592/292-8GHD2G | F8                 | ISO ePM1 60%     | 492           | 592          | 292           | 12,0                          | 2500                     | 135                | D            |
| MV4HT-592/592/292-8GHD2G | F8                 | ISO ePM1 60%     | 592           | 592          | 292           | 15,0                          | 3400                     | 135                | D            |
| MV4HT-305/610/400-6GHD2G | M6                 | ISO ePM10 60%    | 305           | 610          | 400           | 11,0                          | 1700                     | 80                 | D            |
| MV4HT-490/610/400-6GHD2G | M6                 | ISO ePM10 60%    | 490           | 610          | 400           | 18,0                          | 2500                     | 80                 | D            |
| MV4HT-610/610/400-6GHD2G | M6                 | ISO ePM10 60%    | 610           | 610          | 400           | 22,0                          | 3400                     | 80                 | D            |
| MV4HT-305/610/400-8GHD2G | F8                 | ISO ePM1 60%     | 305           | 610          | 400           | 11,0                          | 1700                     | 110                | C            |
| MV4HT-490/610/400-8GHD2G | F8                 | ISO ePM1 60%     | 490           | 610          | 400           | 18,0                          | 2500                     | 110                | C            |
| MV4HT-610/610/400-8GHD2G | F8                 | ISO ePM1 60%     | 610           | 610          | 400           | 22,0                          | 3400                     | 110                | C            |

\* EN 779:2012'ye göre \*\* ISO 16890'a göre \*\*\* Eurovent 4/21-2014'e göre



## MVHHT SERİSİ

## YÜKSEK SICAKLIK FİLTRELERİ

|                               |                                     |
|-------------------------------|-------------------------------------|
| <b>Filtre Materyali</b>       | Mikro Cam Elyaf                     |
| <b>Pile Ayırıcı</b>           | Mikro Cam Elyaf                     |
| <b>Kasa</b>                   | Paslanmaz Çelik veya Galvaniz Çelik |
| <b>Sızdırmazlık Malzemesi</b> | Silikon                             |
| <b>Maks. Sıcaklık</b>         | 250°C                               |
| <b>Son Basınç Düşümü</b>      | 600 Pa                              |

### Kullanım Alanları

- Havalandırma sistemleri (hastaneler, laboratuvarlar, müzeler)
- Endüstriyel süreçler (ilaç, gıda, mikroelektronik)



 **250°C**

| Parça Numarası                | EN 779:2012 Verimi | ISO 16890 Sınıfı | EN 1822 | Ölçüler       |              |               | Yüzey Alanı (m <sup>2</sup> ) | Debi (m <sup>3</sup> /h) | Basınç Düşümü (Pa) |
|-------------------------------|--------------------|------------------|---------|---------------|--------------|---------------|-------------------------------|--------------------------|--------------------|
|                               |                    |                  |         | Genişlik (mm) | Uzunluk (mm) | Derinlik (mm) |                               |                          |                    |
| MVHHT-610/610/292-5/6-7SN2SG  | F7                 | ISO ePM1 60%     | -       | 610           | 610          | 292           | 22,0                          | 3400                     | 85                 |
| MVHHT-610/610/292-5/6-8SN2SG  | F8                 | ISO ePM1 65%     | -       | 610           | 610          | 292           | 22,0                          | 3400                     | 90                 |
| MVHHT-610/610/292-5/6-9SN2SG  | F9                 | ISO ePM1 85%     | -       | 610           | 610          | 292           | 22,0                          | 3400                     | 110                |
| MVHHT-610/610/292-5/6-10SN2SG | -                  | -                | E10     | 610           | 610          | 292           | 22,0                          | 2500                     | 85                 |
| MVHHT-610/610/292-5/6-11SN2SG | -                  | -                | E11     | 610           | 610          | 292           | 22,0                          | 2500                     | 110                |
| MVHHT-610/610/292-5/6-12SN2SG | -                  | -                | E12     | 610           | 610          | 292           | 22,0                          | 2500                     | 185                |
| MVHHT-610/610/292-5/6-13SN2SG | -                  | -                | H13     | 610           | 610          | 292           | 22,0                          | 2500                     | 240                |
| MVHHT-610/610/292-5/6-14SN2SG | -                  | -                | H14     | 610           | 610          | 292           | 22,0                          | 2500                     | 260                |

\* EN 779:2012'ye göre \*\* ISO 16890'a göre



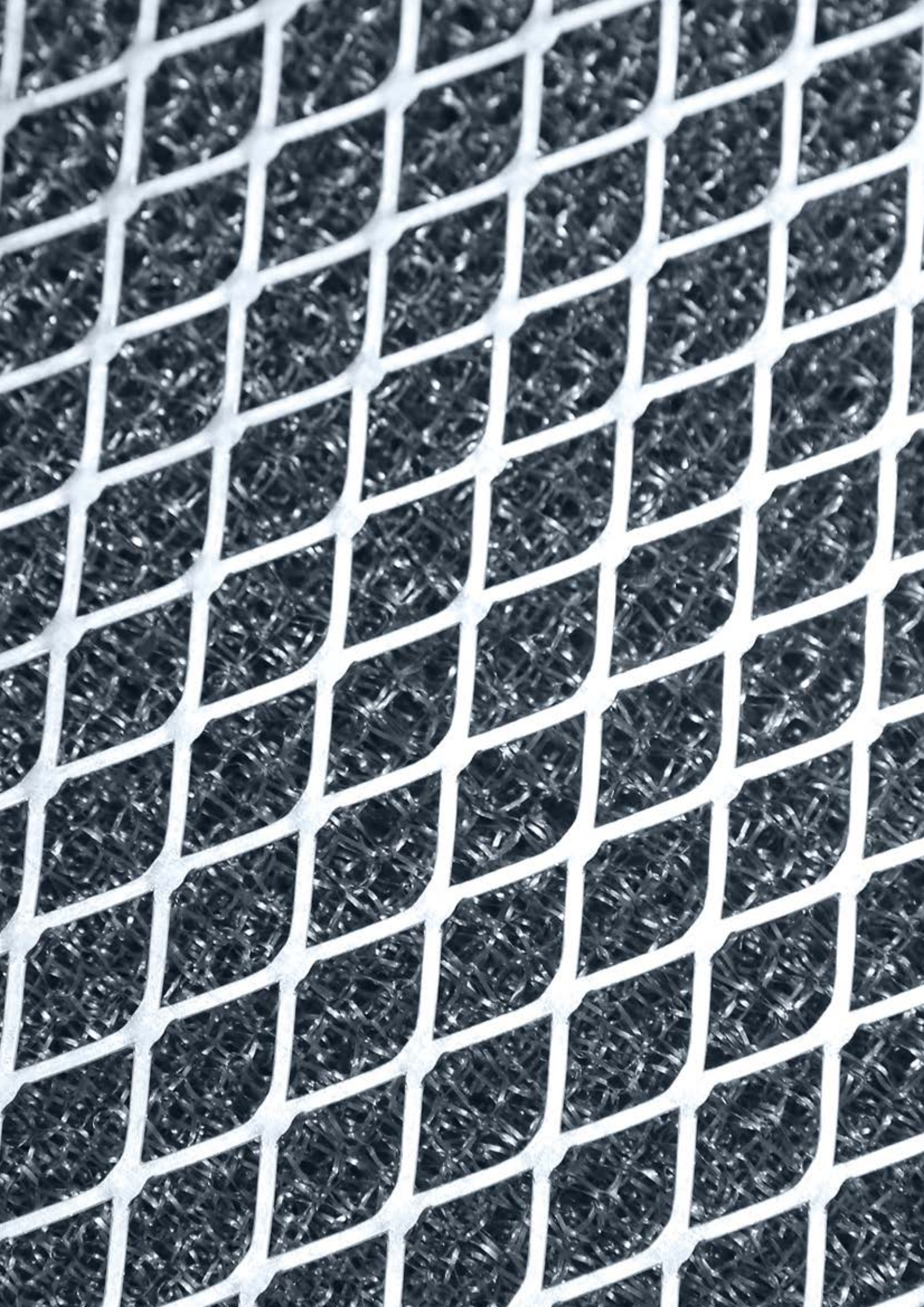

## MPHT SERİSİ 30-78 mm

## YÜKSEK SICAKLIK FİLTRELERİ

|                            |  |
|----------------------------|--|
| <b>Filtre Materyali</b>    | Mikro Cam Elyafi   |
| <b>Kasa</b>                | Eloksallı Ekstrüzyon Alüminyum,<br>Galvaniz Çelik, Paslanmaz Çelik |
| <b>Son Basınç Düşümü</b>   | 450 Pa   |
| <b>Çalışma Sıcaklığı</b>   | 350°C  |
| <b>Filtre Verimliliği*</b> | M6-F8  |
| <b>Filtre Sınıfı**</b>     | ISO ePM10 / ISO ePM1   |
| <b>Conta</b>               | Yüksek Sıcaklık Contası  |
| <b>Koruma Teli</b>         | Patlatılmış Sac, İki Taraflı                                       |
| <b>Pile Ayırıcı</b>        | Mikro Cam Elyafi   |

### Kullanım Alanları

- Boya fırınları

### Avantajlar

- Yüksek verimlilik
- Enerji tasarrufu

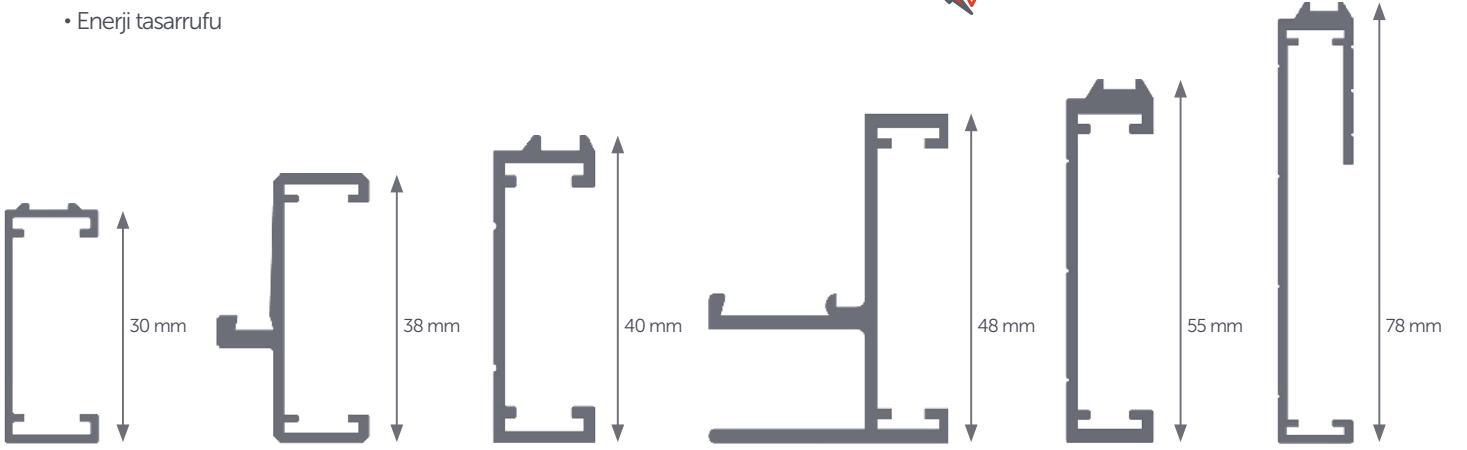

| Parça Numarası          | EN 779:2012 Verimi | ISO 16890 Sınıfı | Ölçüler       |              |               | Yüzey Alanı (m <sup>2</sup> ) | Debi (m <sup>3</sup> /h) | Basınç Düşümü (Pa) |
|-------------------------|--------------------|------------------|---------------|--------------|---------------|-------------------------------|--------------------------|--------------------|
|                         |                    |                  | Genişlik (mm) | Uzunluk (mm) | Derinlik (mm) |                               |                          |                    |
| MPHT-480/480/30-6APHD2G | M6                 | ISO ePM10 60%    | 480           | 480          | 30            | 2,30                          | 1180                     | 60                 |
| MPHT-610/610/30-6APHD2G | M6                 | ISO ePM10 60%    | 610           | 610          | 30            | 3,60                          | 1900                     | 60                 |
| MPHT-610/915/30-6APHD2G | M6                 | ISO ePM10 60%    | 610           | 915          | 30            | 5,40                          | 2850                     | 60                 |
| MPHT-457/915/30-6APHD2G | M6                 | ISO ePM10 60%    | 457           | 915          | 30            | 4,00                          | 2130                     | 60                 |
| MPHT-480/480/30-8APHD2G | F8                 | ISO ePM1 65%     | 480           | 480          | 30            | 2,30                          | 990                      | 100                |
| MPHT-610/610/30-8APHD2G | F8                 | ISO ePM1 65%     | 610           | 610          | 30            | 3,60                          | 1600                     | 100                |
| MPHT-610/915/30-8APHD2G | F8                 | ISO ePM1 65%     | 610           | 915          | 30            | 5,40                          | 2400                     | 100                |
| MPHT-457/915/30-8APHD2G | F8                 | ISO ePM1 65%     | 457           | 915          | 30            | 4,00                          | 1800                     | 100                |

\* EN 779:2012'ye göre \*\* ISO 16890'a göre



| Parça Numarası          | EN 779:2012 Verimi | ISO 16890 Sınıfı | Ölçüler       |              |               | Yüzey Alanı (m <sup>2</sup> ) | Debi (m <sup>3</sup> /h) | Basınç Düşümü (Pa) |
|-------------------------|--------------------|------------------|---------------|--------------|---------------|-------------------------------|--------------------------|--------------------|
|                         |                    |                  | Genişlik (mm) | Uzunluk (mm) | Derinlik (mm) |                               |                          |                    |
| MPHT-625/625/38-6APHD2G | M6                 | ISO ePM10 60%    | 610           | 610          | 38            | 5,40                          | 1900                     | 60                 |
| MPHT-625/625/38-8APHD2G | F8                 | ISO ePM1 65%     | 610           | 610          | 38            | 5,40                          | 1600                     | 100                |
| MPHT-480/480/40-6APHD2G | M6                 | ISO ePM10 60%    | 480           | 480          | 40            | 3,30                          | 1180                     | 60                 |
| MPHT-610/610/40-6APHD2G | M6                 | ISO ePM10 60%    | 610           | 610          | 40            | 5,40                          | 1900                     | 60                 |
| MPHT-610/915/40-6APHD2G | M6                 | ISO ePM10 60%    | 610           | 915          | 40            | 8,10                          | 2850                     | 60                 |
| MPHT-457/915/40-6APHD2G | M6                 | ISO ePM10 60%    | 457           | 915          | 40            | 6,05                          | 2130                     | 60                 |
| MPHT-480/480/40-8APHD2G | F8                 | ISO ePM1 65%     | 480           | 480          | 40            | 3,30                          | 990                      | 100                |
| MPHT-610/610/40-8APHD2G | F8                 | ISO ePM1 65%     | 610           | 610          | 40            | 5,40                          | 1600                     | 100                |
| MPHT-610/915/40-8APHD2G | F8                 | ISO ePM1 65%     | 610           | 915          | 40            | 8,10                          | 2400                     | 100                |
| MPHT-457/915/40-8APHD2G | F8                 | ISO ePM1 65%     | 457           | 915          | 40            | 6,05                          | 1800                     | 100                |
| MPHT-480/480/55-6APHD2G | M6                 | ISO ePM10 60%    | 480           | 480          | 55            | 4,60                          | 1550                     | 90                 |
| MPHT-610/610/55-6APHD2G | M6                 | ISO ePM10 60%    | 610           | 610          | 55            | 7,50                          | 2500                     | 90                 |
| MPHT-610/915/55-6APHD2G | M6                 | ISO ePM10 60%    | 610           | 915          | 55            | 11,25                         | 3750                     | 90                 |
| MPHT-457/915/55-6APHD2G | M6                 | ISO ePM10 60%    | 457           | 915          | 55            | 8,50                          | 2800                     | 90                 |
| MPHT-480/480/55-8APHD2G | F8                 | ISO ePM1 65%     | 480           | 480          | 55            | 4,60                          | 1240                     | 100                |
| MPHT-610/610/55-8APHD2G | F8                 | ISO ePM1 65%     | 610           | 610          | 55            | 7,50                          | 2000                     | 100                |
| MPHT-610/915/55-8APHD2G | F8                 | ISO ePM1 65%     | 610           | 915          | 55            | 11,25                         | 3000                     | 100                |
| MPHT-457/915/55-8APHD2G | F8                 | ISO ePM1 65%     | 457           | 915          | 55            | 8,50                          | 2250                     | 100                |
| MPHT-480/480/78-6APHD2G | M6                 | ISO ePM10 60%    | 480           | 480          | 78            | 4,60                          | 1550                     | 90                 |
| MPHT-610/610/78-6APHD2G | M6                 | ISO ePM10 60%    | 610           | 610          | 78            | 7,50                          | 2500                     | 90                 |
| MPHT-610/915/78-6APHD2G | M6                 | ISO ePM10 60%    | 610           | 915          | 78            | 11,25                         | 3750                     | 90                 |
| MPHT-457/915/78-6APHD2G | M6                 | ISO ePM10 60%    | 457           | 915          | 78            | 8,50                          | 2800                     | 90                 |
| MPHT-480/480/78-8APHD2G | F8                 | ISO ePM1 65%     | 480           | 480          | 78            | 4,60                          | 1240                     | 100                |
| MPHT-610/610/78-8APHD2G | F8                 | ISO ePM1 65%     | 610           | 610          | 78            | 7,50                          | 2000                     | 100                |
| MPHT-610/915/78-8APHD2G | F8                 | ISO ePM1 65%     | 610           | 915          | 78            | 11,25                         | 3000                     | 100                |
| MPHT-457/915/78-8APHD2G | F8                 | ISO ePM1 65%     | 457           | 915          | 78            | 8,50                          | 2250                     | 100                |

\* EN 779:2012'ye göre \*\* ISO 16890'a göre



## MASHT SERİSİ

## YÜKSEK SICAKLIK FİLTRELERİ

|                     |                         |
|---------------------|-------------------------|
| Media               | Cam Elyafı              |
| Kasa                | Galvaniz Çelik          |
| Son Basınç Düşümü   | 450 Pa                  |
| Çalışma Sıcaklığı   | 270°C                   |
| Filtre Verimliliği* | M6-F8                   |
| Filtre Sınıfı**     | ISO ePM10 / ISO ePM1    |
| Conta               | Yüksek Sıcaklık Contası |

### Kullanım Alanları

- Otomotiv endüstrisi

### Avantajlar

- Yüksek verimlilik
- Yüksek yüzey alanı



| Parça Numarası                   | EN 779:2012 Verimi | ISO 16890 Sınıfı | Ölçüler       |              |               | Yüzey Alanı (m <sup>2</sup> ) | Debi (m <sup>3</sup> /h) | Basınç Düşümü (Pa) | Enerji (***) |
|----------------------------------|--------------------|------------------|---------------|--------------|---------------|-------------------------------|--------------------------|--------------------|--------------|
|                                  |                    |                  | Genişlik (mm) | Uzunluk (mm) | Derinlik (mm) |                               |                          |                    |              |
| MASHT-287/592/292-6GHD2G-1H20    | M6                 | ISO ePM10 65%    | 287           | 592          | 292           | 4,50                          | 1700                     | 130                | E            |
| MASHT-492/592/292-6GHD2G-1H20    | M6                 | ISO ePM10 65%    | 492           | 592          | 292           | 7,50                          | 2500                     | 130                | E            |
| MASHT-592/592/292-6GHD2G-1H20    | M6                 | ISO ePM10 65%    | 592           | 592          | 292           | 9,00                          | 3400                     | 130                | E            |
| MASHT-287/592/292-6GHD2G-1H20-6  | M6                 | ISO ePM10 65%    | 287           | 592          | 292           | 6,00                          | 1700                     | 140                | E            |
| MASHT-492/592/292-6GHD2G-1H20-9  | M6                 | ISO ePM10 65%    | 492           | 592          | 292           | 9,00                          | 2500                     | 140                | E            |
| MASHT-592/592/292-6GHD2G-1H20-12 | M6                 | ISO ePM10 65%    | 592           | 592          | 292           | 12,00                         | 3400                     | 140                | E            |
| MASHT-305/610/292-6GHD2G         | M6                 | ISO ePM10 65%    | 305           | 610          | 292           | 6,00                          | 2125                     | 130                | D            |
| MASHT-490/610/292-6GHD2G         | M6                 | ISO ePM10 65%    | 490           | 610          | 292           | 9,00                          | 3400                     | 130                | D            |
| MASHT-610/610/292-6GHD2G         | M6                 | ISO ePM10 65%    | 610           | 610          | 292           | 12,00                         | 4250                     | 130                | -            |
| MASHT-305/610/292-6GHD2G-7       | M6                 | ISO ePM10 65%    | 305           | 610          | 292           | 7,00                          | 2125                     | 130                | D            |
| MASHT-490/610/292-6GHD2G-11      | M6                 | ISO ePM10 65%    | 490           | 610          | 292           | 11,00                         | 3400                     | 130                | D            |
| MASHT-610/610/292-6GHD2G-14      | M6                 | ISO ePM10 65%    | 610           | 610          | 292           | 14,00                         | 4250                     | 130                | -            |
| MASHT-287/592/292-8GHD2G-1H20    | F8                 | ISO ePM1 65%     | 287           | 592          | 292           | 4,50                          | 1700                     | 150                | E            |
| MASHT-492/592/292-8GHD2G-1H20    | F8                 | ISO ePM1 65%     | 492           | 592          | 292           | 7,50                          | 2500                     | 150                | E            |
| MASHT-592/592/292-8GHD2G-1H20    | F8                 | ISO ePM1 65%     | 592           | 592          | 292           | 9,00                          | 3400                     | 150                | E            |
| MASHT-287/592/292-8GHD2G-1H20-6  | F8                 | ISO ePM1 65%     | 287           | 592          | 292           | 6,00                          | 1700                     | 160                | D            |
| MASHT-492/592/292-8GHD2G-1H20-9  | F8                 | ISO ePM1 65%     | 492           | 592          | 292           | 9,00                          | 2500                     | 160                | D            |

\* EN 779:2012'ye göre \*\* ISO 16890'a göre \*\*\* Eurovent 4/21-2014'e göre





| Parça Numarası                   | EN 779:2012 Verimi | ISO 16890 Sınıfı | Ölçüler       |              |               | Yüzey Alanı (m <sup>2</sup> ) | Debi (m <sup>3</sup> /h) | Basınç Düşümü (Pa) | Enerji (***) |
|----------------------------------|--------------------|------------------|---------------|--------------|---------------|-------------------------------|--------------------------|--------------------|--------------|
|                                  |                    |                  | Genişlik (mm) | Uzunluk (mm) | Derinlik (mm) |                               |                          |                    |              |
| MASHT-592/592/292-8GHD2G-1H20-12 | F8                 | ISO ePM1 65%     | 592           | 592          | 292           | 12,00                         | 3400                     | 160                | D            |
| MASHT-305/610/292-8GHD2G         | F8                 | ISO ePM1 65%     | 305           | 610          | 292           | 6,00                          | 2125                     | 160                | D            |
| MASHT-490/610/292-8GHD2G         | F8                 | ISO ePM1 65%     | 490           | 610          | 292           | 9,00                          | 3400                     | 160                | D            |
| MASHT-610/610/292-8GHD2G         | F8                 | ISO ePM1 65%     | 610           | 610          | 292           | 12,00                         | 4250                     | 160                | -            |
| MASHT-305/610/292-8GHD2G-7       | F8                 | ISO ePM1 65%     | 305           | 610          | 292           | 7,00                          | 2125                     | 160                | D            |
| MASHT-490/610/292-8GHD2G-11      | F8                 | ISO ePM1 65%     | 490           | 610          | 292           | 11,00                         | 3400                     | 160                | D            |
| MASHT-610/610/292-8GHD2G-14      | F8                 | ISO ePM1 65%     | 610           | 610          | 292           | 14,00                         | 4250                     | 160                | -            |

\* EN 779:2012'ye göre \*\* ISO 16890'a göre \*\*\* Eurovent 4/21-2014'e göre



# 05

## KARBON FİLTRELER

|                                |    |
|--------------------------------|----|
| MV-ACP SERİSİ                  | 82 |
| AKTİF KARBON KARTUŞLAR         | 84 |
| AKTİF KARBON ÇERÇEVELER        | 84 |
| AKTİF KARBON V HÜCRE FİLTRELER | 85 |
| AKTİF KARBON PANEL FİLTRELER   | 85 |



KARBON FİLTRELER

## ► MV-ACP SERİSİ

## KARBON FİLTRELER ◀

|                               |  |
|-------------------------------|--|
| <b>Filtre Materyali</b>       | Sentetik Katmanlar Arasında Aktif Karbon |
| <b>Kasa</b>                   | Plastik (PS)                             |
| <b>Son Basınç Düşümü</b>      | 450 Pa                                   |
| <b>Çalışma Sıcaklığı</b>      | 70°C                                     |
| <b>Karbon Ağırlığı</b>        | 500 gr/m <sup>2</sup>                    |
| <b>Conta</b>                  | Opsiyonel                                |
| <b>Sızdırmazlık Malzemesi</b> | Poliüretan                               |

### Kullanım Alanları

- Gaz kirlenmeleri ve koku filtrasyonu

### Avantajlar

- Yüksek hava akışı



| Parça Numarası | EN 779:2012 Verimi | Ölçüler       |              |               | Yüzey Alanı (m <sup>2</sup> ) | Debi (m <sup>3</sup> /h) | Basınç Düşümü (Pa) |
|----------------|--------------------|---------------|--------------|---------------|-------------------------------|--------------------------|--------------------|
|                |                    | Genişlik (mm) | Uzunluk (mm) | Derinlik (mm) |                               |                          |                    |
| MV-ACP-01      | -                  | 592           | 292          | 292           | 4,00                          | 1700                     | 75                 |
| MV-ACP-02      | -                  | 592           | 492          | 292           | 6,50                          | 2800                     | 75                 |
| MV-ACP-03      | -                  | 592           | 592          | 292           | 8,00                          | 3400                     | 75                 |
| MV-F7SMAC-01   | F7                 | 592           | 292          | 292           | 4,00                          | 1700                     | 120                |
| MV-F7SMAC-02   | F7                 | 592           | 492          | 292           | 6,50                          | 2800                     | 120                |
| MV-F7SMAC-03   | F7                 | 592           | 592          | 292           | 8,00                          | 3400                     | 120                |

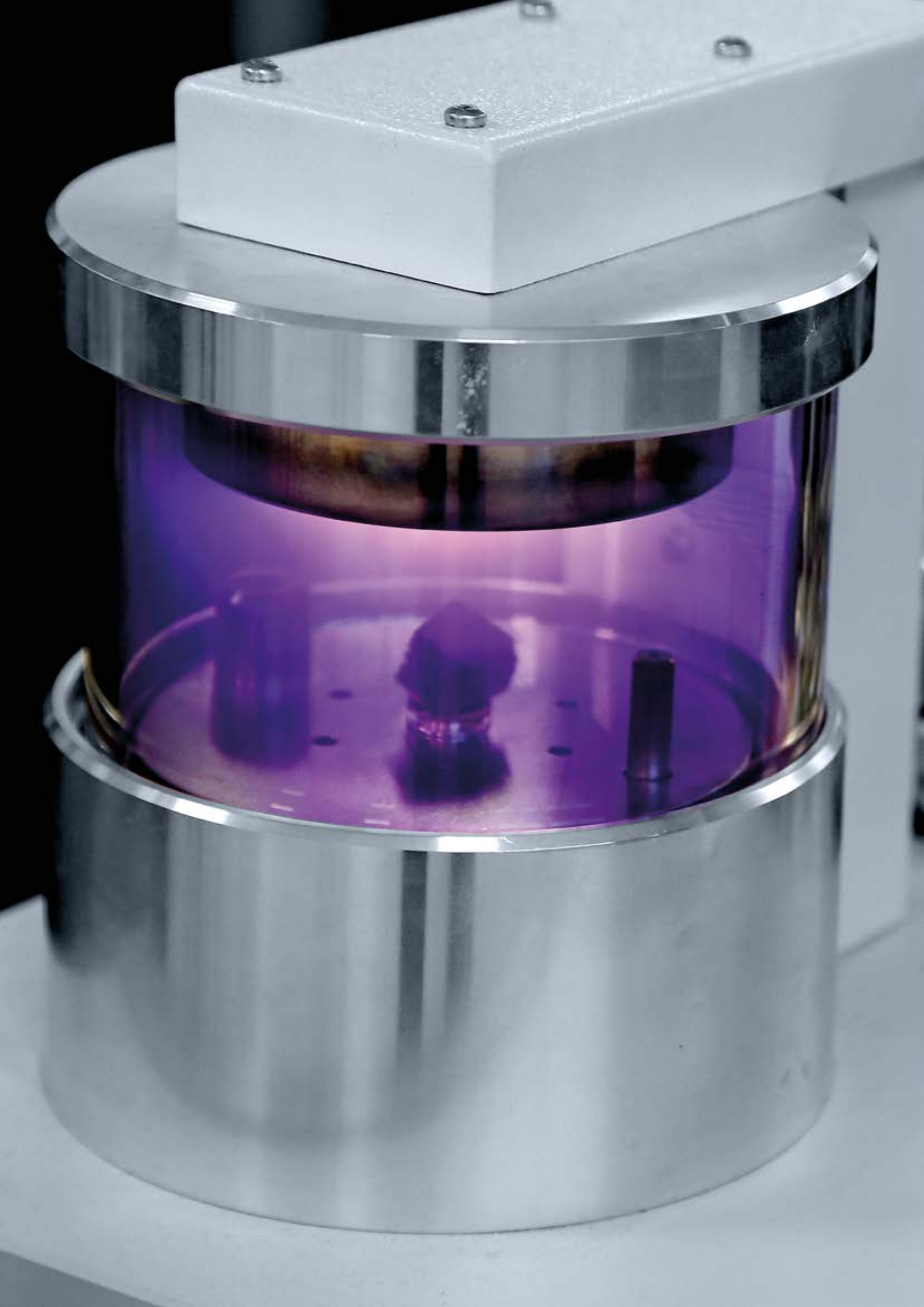

## ▶ AKTİF KARBON KARTUŞLAR

|                   |                              |
|-------------------|------------------------------|
| Filtre Parça İsmi | MHA 165-450-Granül AC        |
| Karbon Tipi       | Granül AC                    |
| Materyal          | Epoksi Boyalı Galvaniz Çelik |
| Conta             | Epdm                         |
| Karbon Miktarı    | ~4kg                         |
| Maks. Bağıl Nem   | 70%                          |
| Maks. Sıcaklık    | 40°C                         |

### Kullanım Alanları

- Gaz ve koku filtrasyonu

## KARBON FİLTRELER



## ▶ AKTİF KARBON ÇERÇEVELER

|                  |                              |
|------------------|------------------------------|
| Parça İsmi       | MACT-605/605/37              |
| Materyal         | Epoksi Boyalı Galvaniz Çelik |
| Kartuş Adeti     | 9                            |
| Debi             | 3400 m <sup>3</sup> /h       |
| Basınç Düşümü    | 150 Pa                       |
| Çerçeve Ağırlığı | 7 kg                         |



|                  |                              |
|------------------|------------------------------|
| Parça İsmi       | MACT-300/605/37              |
| Materyal         | Epoksi Boyalı Galvaniz Çelik |
| Kartuş Adeti     | 5                            |
| Debi             | 1700 m <sup>3</sup> /h       |
| Basınç Düşümü    | 150 Pa                       |
| Çerçeve Ağırlığı | 3,5 kg                       |

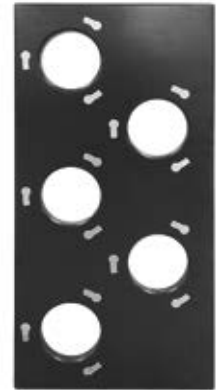

## ▶ AKTİF KARBON V HÜCRE FİLTRELER

KARBON FİLTRELER ◀

|                        |                |
|------------------------|----------------|
| Karbon Tipi            | Granül AC      |
| Materyal               | Galvaniz Çelik |
| Maks. Bağıl Nem        | 70%            |
| Maks. Sıcaklık         | 40°C           |
| Sızdırmazlık Malzemesi | Poliüretan     |

### Kullanım Alanları

- Gaz ve koku filtrasyonu



| Parça Numarası         | Ölçüler       |              |               | Hücre Tipi | Min.Temas Süresi (s) | Debi (m <sup>3</sup> /h) | Fark Basıncı (Pa) | Karbon Miktarı (kg) |
|------------------------|---------------|--------------|---------------|------------|----------------------|--------------------------|-------------------|---------------------|
|                        | Genişlik (mm) | Uzunluk (mm) | Derinlik (mm) |            |                      |                          |                   |                     |
| MV-610/610/292-5/6-ACG | 610           | 610          | 292           | 5/6        | 0,2                  | 2000                     | 120               | 20                  |
| MV-305/610/292-3/4-ACG | 305           | 610          | 292           | 3/4        | 0,2                  | 1000                     | 120               | 12                  |

## ▶ AKTİF KARBON PANEL FİLTRELER

|                 |                |
|-----------------|----------------|
| Karbon Tipi     | Granül AC      |
| Materyal        | Galvaniz Çelik |
| Maks. Bağıl Nem | 70%            |
| Maks. Sıcaklık  | 40°C           |

### Kullanım Alanları

- Gaz ve koku filtrasyonu



| Parça Numarası      | Ölçüler       |              |               | Min.Temas Süresi (s) | Debi (m <sup>3</sup> /h) | Fark Basıncı (Pa) | Karbon Miktarı (kg) |
|---------------------|---------------|--------------|---------------|----------------------|--------------------------|-------------------|---------------------|
|                     | Genişlik (mm) | Uzunluk (mm) | Derinlik (mm) |                      |                          |                   |                     |
| MSKP-610/610/25-ACG | 610           | 610          | 25            | 0,2                  | 330                      | 50                | 5,5                 |
| MSKP-305/610/25-ACG | 305           | 610          | 25            | 0,2                  | 115                      | 50                | 2,8                 |

\* EN 779:2012'ye göre \*\* ISO 16890'a göre \*\*\* Eurovent 4/21-2014'e göre

# 06

## EPA, HEPA ve ULPA FİLTRELER E10-U15

|  |     |
|--|-----|
| HFM SERİSİ ALÜMİNYUM PROFİL 47 mm          | 88  |
| HFR SERİSİ ALÜMİNYUM PROFİL 55 mm          | 91  |
| HFN SERİSİ ALÜMİNYUM PROFİL 66 mm          | 94  |
| HFN SERİSİ ALÜMİNYUM PROFİL 70 mm          | 97  |
| HFN SERİSİ ALÜMİNYUM PROFİL 78 mm          | 100 |
| HFN SERİSİ MDF 78 mm                       | 103 |
| HFN SERİSİ JEL CONTA 73 mm                 | 106 |
| HFN SERİSİ JEL CONTA 80 mm                 | 109 |
| HFP SERİSİ JEL CONTA 88 mm                 | 112 |
| HFP SERİSİ JEL CONTA 104 mm                | 115 |
| HFP SERİSİ ALÜMİNYUM PROFİL 90 mm          | 118 |
| HFN SERİSİ ALÜMİNYUM PROFİL 150 mm         | 121 |
| HFN SERİSİ MDF KASA 150 mm                 | 124 |
| HFP SERİSİ ALÜMİNYUM PROFİL 150 mm         | 127 |
| HFP SERİSİ MDF KASA 150 mm                 | 130 |
| HFS SERİSİ ALÜMİNYUM PROFİL 110 mm         | 133 |
| HFS SERİSİ ALÜMİNYUM PROFİL 150 mm         | 136 |
| HFS SERİSİ MDF KASA 150 mm                 | 139 |
| HFH SERİSİ MDF KASA 292 mm                 | 142 |
| HFH SERİSİ SAC METAL KASA 292 mm           | 144 |
| HFX SERİSİ MDF KASA 292 mm                 | 146 |
| HFX SERİSİ SAC METAL KASA 292 mm           | 148 |
| MV HEPA SERİSİ PLASTİK KASA 292 mm         | 150 |
| MVH SERİSİ PLASTİK KASA 292 mm             | 152 |
| MVH SERİSİ PLASTİK KASA MAX. DEBİ 292 mm   | 153 |
| MVH SERİSİ METAL KASA 292 mm               | 154 |
| MVH SERİSİ METAL KASA MAKSİMUM DEBİ 292 mm | 155 |
| MHH SERİSİ DAVLUMBAZLI HEPA FİLTRE 125 mm  | 156 |
| MHH SERİSİ DAVLUMBAZLI HEPA FİLTRE 150 mm  | 157 |





EPA, HEPA VE ULPA  
FİLTRELER

## HFM SERİSİ ALÜMİNYUM PROFİL 47 mm

EPA, HEPA VE ULPA FİLTRELER

|                        |                                |
|------------------------|--------------------------------|
| Filtre Materyali       | Mikro Cam Elyafi               |
| Kasa                   | Eloksallı Ekstrüzyon Alüminyum |
| Son Basınç Düşümü      | 600 Pa                         |
| Çalışma Sıcaklığı      | 80°C                           |
| Filtre Verimliliği**** | E10-U15                        |
| Conta                  | Eksiz Dökme Conta              |
| Koruma Teli            | İki Tarafı Toz Kaplamalı Metal |
| Pile Ayırıcı           | Termoplastik Yapıştırıcı       |

### Kullanım Alanları

- Havalandırma sistemleri (hastaneler, laboratuvarlar, müzeler)
- Endüstriyel süreçler (ilaç, gıda, mikroelektronik)

### Avantajlar

- HFM ürün gamı VDI 6022 gereksinimlerini tamamen karşılar



47 mm Alüminyum Profil Ölçeği

| Parça Numarası          | Filtre Sınıfı<br>EN 1822 | Ölçüler          |                 |                  | Yüzey Alanı<br>(m <sup>2</sup> ) | Debi<br>(m <sup>3</sup> /h) | Basınç<br>Düşümü<br>(Pa) |  |
|-------------------------|--------------------------|------------------|-----------------|------------------|----------------------------------|-----------------------------|--------------------------|--|
|                         |                          | Genişlik<br>(mm) | Uzunluk<br>(mm) | Derinlik<br>(mm) |                                  |                             |                          |  |
| <b>► E10</b>            |                          |                  |                 |                  |                                  |                             |                          |  |
| HFM-305/305/47-10APD2G  | E10                      | 305              | 305             | 47               | 1,0                              | 75                          | 50                       |  |
| HFM-457/457/47-10APD2G  | E10                      | 457              | 457             | 47               | 2,2                              | 167                         | 50                       |  |
| HFM-457/610/47-10APD2G  | E10                      | 457              | 610             | 47               | 2,9                              | 225                         | 50                       |  |
| HFM-305/610/47-10APD2G  | E10                      | 305              | 610             | 47               | 1,9                              | 150                         | 50                       |  |
| HFM-610/610/47-10APD2G  | E10                      | 610              | 610             | 47               | 3,9                              | 300                         | 50                       |  |
| HFM-610/915/47-10APD2G  | E10                      | 610              | 915             | 47               | 5,8                              | 450                         | 50                       |  |
| HFM-610/1220/47-10APD2G | E10                      | 610              | 1220            | 47               | 7,7                              | 600                         | 50                       |  |
| HFM-610/1524/47-10APD2G | E10                      | 610              | 1525            | 47               | 9,7                              | 750                         | 50                       |  |
| HFM-610/1830/47-10APD2G | E10                      | 610              | 1830            | 47               | 11,6                             | 900                         | 50                       |  |
| HFM-610/762/47-10APD2G  | E10                      | 610              | 762             | 47               | 4,8                              | 375                         | 50                       |  |
| HFM-762/762/47-10APD2G  | E10                      | 762              | 762             | 47               | 6,0                              | 467                         | 50                       |  |
| HFM-915/915/47-10APD2G  | E10                      | 915              | 915             | 47               | 8,7                              | 675                         | 50                       |  |
| HFM-915/1220/47-10APD2G | E10                      | 915              | 1220            | 47               | 11,6                             | 900                         | 50                       |  |

### ► E11

|                        |     |     |     |    |     |     |    |
|------------------------|-----|-----|-----|----|-----|-----|----|
| HFM-305/305/47-11APD2G | E11 | 305 | 305 | 47 | 1,0 | 75  | 70 |
| HFM-457/457/47-11APD2G | E11 | 457 | 457 | 47 | 2,2 | 167 | 70 |

\*\*\*\* EN 1822'ye göre

| Parça Numarası          | Filtre Sınıfı<br>EN 1822 | Ölçüler          |                 |                  | Yüzey Alanı<br>(m <sup>2</sup> ) | Debi<br>(m <sup>3</sup> /h) | Basınç<br>Düşümü<br>(Pa) |
|-------------------------|--------------------------|------------------|-----------------|------------------|----------------------------------|-----------------------------|--------------------------|
|                         |                          | Genişlik<br>(mm) | Uzunluk<br>(mm) | Derinlik<br>(mm) |                                  |                             |                          |
| HFM-457/610/47-11APD2G  | E11                      | 457              | 610             | 47               | 2,9                              | 225                         | 70                       |
| HFM-305/610/47-11APD2G  | E11                      | 305              | 610             | 47               | 1,9                              | 150                         | 70                       |
| HFM-610/610/47-11APD2G  | E11                      | 610              | 610             | 47               | 3,9                              | 300                         | 70                       |
| HFM-610/915/47-11APD2G  | E11                      | 610              | 915             | 47               | 5,8                              | 450                         | 70                       |
| HFM-610/1220/47-11APD2G | E11                      | 610              | 1220            | 47               | 7,7                              | 600                         | 70                       |
| HFM-610/1524/47-11APD2G | E11                      | 610              | 1525            | 47               | 9,7                              | 750                         | 70                       |
| HFM-610/1830/47-11APD2G | E11                      | 610              | 1830            | 47               | 11,6                             | 900                         | 70                       |
| HFM-610/762/47-11APD2G  | E11                      | 610              | 762             | 47               | 4,8                              | 375                         | 70                       |
| HFM-762/762/47-11APD2G  | E11                      | 762              | 762             | 47               | 6,0                              | 467                         | 70                       |
| HFM-915/915/47-11APD2G  | E11                      | 915              | 915             | 47               | 8,7                              | 675                         | 70                       |
| HFM-915/1220/47-11APD2G | E11                      | 915              | 1220            | 47               | 11,6                             | 900                         | 70                       |

**► E12**

|                         |     |     |      |    |      |     |    |
|-------------------------|-----|-----|------|----|------|-----|----|
| HFM-305/305/47-12APD2G  | E12 | 305 | 305  | 47 | 1,0  | 75  | 95 |
| HFM-457/457/47-12APD2G  | E12 | 457 | 457  | 47 | 2,2  | 167 | 95 |
| HFM-457/610/47-12APD2G  | E12 | 457 | 610  | 47 | 2,9  | 225 | 95 |
| HFM-305/610/47-12APD2G  | E12 | 305 | 610  | 47 | 1,9  | 150 | 95 |
| HFM-610/610/47-12APD2G  | E12 | 610 | 610  | 47 | 3,9  | 300 | 95 |
| HFM-610/915/47-12APD2G  | E12 | 610 | 915  | 47 | 5,8  | 450 | 95 |
| HFM-610/1220/47-12APD2G | E12 | 610 | 1220 | 47 | 7,7  | 600 | 95 |
| HFM-610/1524/47-12APD2G | E12 | 610 | 1525 | 47 | 9,7  | 750 | 95 |
| HFM-610/1830/47-12APD2G | E12 | 610 | 1830 | 47 | 11,6 | 900 | 95 |
| HFM-610/762/47-12APD2G  | E12 | 610 | 762  | 47 | 4,8  | 375 | 95 |
| HFM-762/762/47-12APD2G  | E12 | 762 | 762  | 47 | 6,0  | 467 | 95 |
| HFM-915/915/47-12APD2G  | E12 | 915 | 915  | 47 | 8,7  | 675 | 95 |
| HFM-915/1220/47-12APD2G | E12 | 915 | 1220 | 47 | 11,6 | 900 | 95 |

**► H13**

|                         |     |     |      |    |      |     |     |
|-------------------------|-----|-----|------|----|------|-----|-----|
| HFM-305/305/47-13APD2G  | H13 | 305 | 305  | 47 | 1,0  | 75  | 110 |
| HFM-457/457/47-13APD2G  | H13 | 457 | 457  | 47 | 2,2  | 167 | 110 |
| HFM-457/610/47-13APD2G  | H13 | 457 | 610  | 47 | 2,9  | 225 | 110 |
| HFM-305/610/47-13APD2G  | H13 | 305 | 610  | 47 | 1,9  | 150 | 110 |
| HFM-610/610/47-13APD2G  | H13 | 610 | 610  | 47 | 3,9  | 300 | 110 |
| HFM-610/915/47-13APD2G  | H13 | 610 | 915  | 47 | 5,8  | 450 | 110 |
| HFM-610/1220/47-13APD2G | H13 | 610 | 1220 | 47 | 7,7  | 600 | 110 |
| HFM-610/1524/47-13APD2G | H13 | 610 | 1525 | 47 | 9,7  | 750 | 110 |
| HFM-610/1830/47-13APD2G | H13 | 610 | 1830 | 47 | 11,6 | 900 | 110 |

\*\*\*\* EN 1822'ye göre

| Parça Numarası          | Filtre Sınıfı<br>EN 1822 | Ölçüler          |                 |                  | Yüzey Alanı<br>(m <sup>2</sup> ) | Debi<br>(m <sup>3</sup> /h) | Basınç<br>Düşümü<br>(Pa) |
|-------------------------|--------------------------|------------------|-----------------|------------------|----------------------------------|-----------------------------|--------------------------|
|                         |                          | Genişlik<br>(mm) | Uzunluk<br>(mm) | Derinlik<br>(mm) |                                  |                             |                          |
| HFM-610/762/47-13APD2G  | H13                      | 610              | 762             | 47               | 4,8                              | 375                         | 110                      |
| HFM-762/762/47-13APD2G  | H13                      | 762              | 762             | 47               | 6,0                              | 467                         | 110                      |
| HFM-915/915/47-13APD2G  | H13                      | 915              | 915             | 47               | 8,7                              | 675                         | 110                      |
| HFM-915/1220/47-13APD2G | H13                      | 915              | 1220            | 47               | 11,6                             | 900                         | 110                      |

**H14**

|                         |     |     |      |    |      |     |     |
|-------------------------|-----|-----|------|----|------|-----|-----|
| HFM-305/305/47-14APD2G  | H14 | 305 | 305  | 47 | 1,0  | 75  | 120 |
| HFM-457/457/47-14APD2G  | H14 | 457 | 457  | 47 | 2,2  | 167 | 120 |
| HFM-457/610/47-14APD2G  | H14 | 457 | 610  | 47 | 2,9  | 225 | 120 |
| HFM-305/610/47-14APD2G  | H14 | 305 | 610  | 47 | 1,9  | 150 | 120 |
| HFM-610/610/47-14APD2G  | H14 | 610 | 610  | 47 | 3,9  | 300 | 120 |
| HFM-610/915/47-14APD2G  | H14 | 610 | 915  | 47 | 5,8  | 450 | 120 |
| HFM-610/1220/47-14APD2G | H14 | 610 | 1220 | 47 | 7,7  | 600 | 120 |
| HFM-610/1524/47-14APD2G | H14 | 610 | 1524 | 47 | 9,7  | 750 | 120 |
| HFM-610/1830/47-14APD2G | H14 | 610 | 1830 | 47 | 11,6 | 900 | 120 |
| HFM-610/762/47-14APD2G  | H14 | 610 | 762  | 47 | 4,8  | 375 | 120 |
| HFM-762/762/47-14APD2G  | H14 | 762 | 762  | 47 | 6,0  | 467 | 120 |
| HFM-915/915/47-14APD2G  | H14 | 915 | 915  | 47 | 8,7  | 675 | 120 |
| HFM-915/1220/47-14APD2G | H14 | 915 | 1220 | 47 | 11,6 | 900 | 120 |

**U15**

|                         |     |     |      |    |      |     |     |
|-------------------------|-----|-----|------|----|------|-----|-----|
| HFM-305/305/47-15APD2G  | U15 | 305 | 305  | 47 | 1,0  | 75  | 140 |
| HFM-457/457/47-15APD2G  | U15 | 457 | 457  | 47 | 2,2  | 167 | 140 |
| HFM-457/610/47-15APD2G  | U15 | 457 | 610  | 47 | 2,9  | 225 | 140 |
| HFM-305/610/47-15APD2G  | U15 | 305 | 610  | 47 | 1,9  | 150 | 140 |
| HFM-610/610/47-15APD2G  | U15 | 610 | 610  | 47 | 3,9  | 300 | 140 |
| HFM-610/915/47-15APD2G  | U15 | 610 | 915  | 47 | 5,8  | 450 | 140 |
| HFM-610/1220/47-15APD2G | U15 | 610 | 1220 | 47 | 7,7  | 600 | 140 |
| HFM-610/1524/47-15APD2G | U15 | 610 | 1525 | 47 | 9,7  | 750 | 140 |
| HFM-610/1830/47-15APD2G | U15 | 610 | 1830 | 47 | 11,6 | 900 | 140 |
| HFM-610/762/47-15APD2G  | U15 | 610 | 762  | 47 | 4,8  | 375 | 140 |
| HFM-762/762/47-15APD2G  | U15 | 762 | 762  | 47 | 6,0  | 467 | 140 |
| HFM-915/915/47-15APD2G  | U15 | 915 | 915  | 47 | 8,7  | 675 | 140 |
| HFM-915/1220/47-15APD2G | U15 | 915 | 1220 | 47 | 11,6 | 900 | 140 |

\*\*\*\* EN 1822'ye göre

## HFR SERİSİ ALÜMİNYUM PROFİL 55 mm

EPA, HEPA VE ULPA FİLTRELER

|                        |                                |
|------------------------|--------------------------------|
| Filtre Materyali       | Mikro Cam Elyafi               |
| Kasa                   | Eloksallı Ekstrüzyon Alüminyum |
| Son Basınç Düşümü      | 600 Pa                         |
| Çalışma Sıcaklığı      | 80°C                           |
| Filtre Verimliliği**** | E10-U15                        |
| Conta                  | Eksiz Dökme Conta              |
| Koruma Teli            | İki Tarafı Toz Kaplamalı Metal |
| Pile Ayırıcı           | Termoplastik Yapıştırıcı       |

### Kullanım Alanları

- Havalandırma sistemleri (hastaneler, laboratuvarlar, müzeler)
- Endüstriyel süreçler (ilaç, gıda, mikroelektronik)

### Avantajlar

- HFR ürün gamı VDI 6022 gereksinimlerini tamamen karşılar

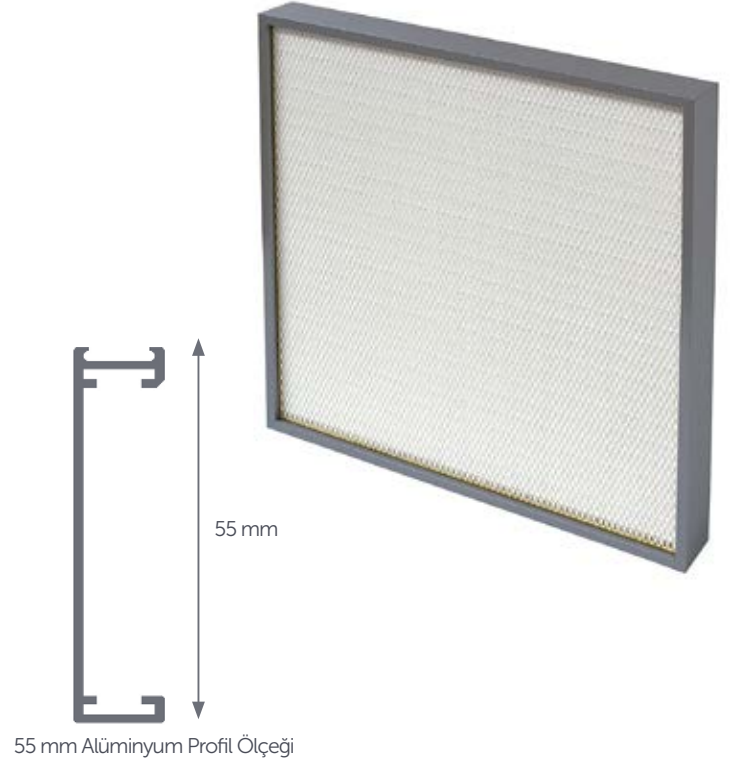

| Parça Numarası | Filtre Sınıfı<br>EN 1822 | Ölçüler          |                 |                  | Yüzey Alanı<br>(m <sup>2</sup> ) | Debi<br>(m <sup>3</sup> /h) | Basınç<br>Düşümü<br>(Pa) |
|----------------|--------------------------|------------------|-----------------|------------------|----------------------------------|-----------------------------|--------------------------|
|                |                          | Genişlik<br>(mm) | Uzunluk<br>(mm) | Derinlik<br>(mm) |                                  |                             |                          |

### ► E10

|                         |     |     |      |    |      |      |    |
|-------------------------|-----|-----|------|----|------|------|----|
| HFR-305/305/55-10APD2G  | E10 | 305 | 305  | 55 | 1,8  | 105  | 50 |
| HFR-457/457/55-10APD2G  | E10 | 457 | 457  | 55 | 4,1  | 235  | 50 |
| HFR-457/610/55-10APD2G  | E10 | 457 | 610  | 55 | 5,5  | 315  | 50 |
| HFR-305/610/55-10APD2G  | E10 | 305 | 610  | 55 | 3,6  | 210  | 50 |
| HFR-610/610/55-10APD2G  | E10 | 610 | 610  | 55 | 7,3  | 420  | 50 |
| HFR-610/915/55-10APD2G  | E10 | 610 | 915  | 55 | 10,9 | 630  | 50 |
| HFR-610/1220/55-10APD2G | E10 | 610 | 1220 | 55 | 14,6 | 840  | 50 |
| HFR-610/1524/55-10APD2G | E10 | 610 | 1525 | 55 | 18,2 | 1050 | 50 |
| HFR-610/1830/55-10APD2G | E10 | 610 | 1830 | 55 | 21,8 | 1260 | 50 |
| HFR-610/762/55-10APD2G  | E10 | 610 | 762  | 55 | 9,1  | 525  | 50 |
| HFR-762/762/55-10APD2G  | E10 | 762 | 762  | 55 | 11,3 | 655  | 50 |
| HFR-915/915/55-10APD2G  | E10 | 915 | 915  | 55 | 16,4 | 945  | 50 |
| HFR-915/1220/55-10APD2G | E10 | 915 | 1220 | 55 | 21,8 | 1260 | 50 |

### ► E11

|                        |     |     |     |    |     |     |    |
|------------------------|-----|-----|-----|----|-----|-----|----|
| HFR-305/305/55-11APD2G | E11 | 305 | 305 | 55 | 1,8 | 105 | 70 |
| HFR-457/457/55-11APD2G | E11 | 457 | 457 | 55 | 4,1 | 235 | 70 |

\*\*\*\* EN 1822'ye göre

| Parça Numarası          | Filtre Sınıfı<br>EN 1822 | Ölçüler          |                 |                  | Yüzey Alanı<br>(m <sup>2</sup> ) | Debi<br>(m <sup>3</sup> /h) | Basınç<br>Düşümü<br>(Pa) |
|-------------------------|--------------------------|------------------|-----------------|------------------|----------------------------------|-----------------------------|--------------------------|
|                         |                          | Genişlik<br>(mm) | Uzunluk<br>(mm) | Derinlik<br>(mm) |                                  |                             |                          |
| HFR-457/610/55-11APD2G  | E11                      | 457              | 610             | 55               | 5,5                              | 315                         | 70                       |
| HFR-305/610/55-11APD2G  | E11                      | 305              | 610             | 55               | 3,6                              | 210                         | 70                       |
| HFR-610/610/55-11APD2G  | E11                      | 610              | 610             | 55               | 7,3                              | 420                         | 70                       |
| HFR-610/915/55-11APD2G  | E11                      | 610              | 915             | 55               | 10,9                             | 630                         | 70                       |
| HFR-610/1220/55-11APD2G | E11                      | 610              | 1220            | 55               | 14,6                             | 840                         | 70                       |
| HFR-610/1524/55-11APD2G | E11                      | 610              | 1525            | 55               | 18,2                             | 1050                        | 70                       |
| HFR-610/1830/55-11APD2G | E11                      | 610              | 1830            | 55               | 21,8                             | 1260                        | 70                       |
| HFR-610/762/55-11APD2G  | E11                      | 610              | 762             | 55               | 9,1                              | 525                         | 70                       |
| HFR-762/762/55-11APD2G  | E11                      | 762              | 762             | 55               | 11,3                             | 655                         | 70                       |
| HFR-915/915/55-11APD2G  | E11                      | 915              | 915             | 55               | 16,4                             | 945                         | 70                       |
| HFR-915/1220/55-11APD2G | E11                      | 915              | 1220            | 55               | 21,8                             | 1260                        | 70                       |

**► E12**

|                         |     |     |      |    |      |      |    |
|-------------------------|-----|-----|------|----|------|------|----|
| HFR-305/305/55-12APD2G  | E12 | 305 | 305  | 55 | 1,8  | 105  | 95 |
| HFR-457/457/55-12APD2G  | E12 | 457 | 457  | 55 | 4,1  | 235  | 95 |
| HFR-457/610/55-12APD2G  | E12 | 457 | 610  | 55 | 5,5  | 315  | 95 |
| HFR-305/610/55-12APD2G  | E12 | 305 | 610  | 55 | 3,6  | 210  | 95 |
| HFR-610/610/55-12APD2G  | E12 | 610 | 610  | 55 | 7,3  | 420  | 95 |
| HFR-610/915/55-12APD2G  | E12 | 610 | 915  | 55 | 10,9 | 630  | 95 |
| HFR-610/1220/55-12APD2G | E12 | 610 | 1220 | 55 | 14,6 | 840  | 95 |
| HFR-610/1524/55-12APD2G | E12 | 610 | 1525 | 55 | 18,2 | 1050 | 95 |
| HFR-610/1830/55-12APD2G | E12 | 610 | 1830 | 55 | 21,8 | 1260 | 95 |
| HFR-610/762/55-12APD2G  | E12 | 610 | 762  | 55 | 9,1  | 525  | 95 |
| HFR-762/762/55-12APD2G  | E12 | 762 | 762  | 55 | 11,3 | 655  | 95 |
| HFR-915/915/55-12APD2G  | E12 | 915 | 915  | 55 | 16,4 | 945  | 95 |
| HFR-915/1220/55-12APD2G | E12 | 915 | 1220 | 55 | 21,8 | 1260 | 95 |

**► H13**

|                         |     |     |      |    |      |      |     |
|-------------------------|-----|-----|------|----|------|------|-----|
| HFR-305/305/55-13APD2G  | H13 | 305 | 305  | 55 | 1,8  | 105  | 110 |
| HFR-457/457/55-13APD2G  | H13 | 457 | 457  | 55 | 4,1  | 235  | 110 |
| HFR-457/610/55-13APD2G  | H13 | 457 | 610  | 55 | 5,5  | 315  | 110 |
| HFR-305/610/55-13APD2G  | H13 | 305 | 610  | 55 | 3,6  | 210  | 110 |
| HFR-610/610/55-13APD2G  | H13 | 610 | 610  | 55 | 7,3  | 420  | 110 |
| HFR-610/915/55-13APD2G  | H13 | 610 | 915  | 55 | 10,9 | 630  | 110 |
| HFR-610/1220/55-13APD2G | H13 | 610 | 1220 | 55 | 14,6 | 840  | 110 |
| HFR-610/1524/55-13APD2G | H13 | 610 | 1525 | 55 | 18,2 | 1050 | 110 |
| HFR-610/1830/55-13APD2G | H13 | 610 | 1830 | 55 | 21,8 | 1260 | 110 |

\*\*\*\* EN 1822'ye göre

| Parça Numarası          | Filtre Sınıfı<br>EN 1822 | Ölçüler          |                 |                  | Yüzey Alanı<br>(m <sup>2</sup> ) | Debi<br>(m <sup>3</sup> /h) | Basınç<br>Düşümü<br>(Pa) |
|-------------------------|--------------------------|------------------|-----------------|------------------|----------------------------------|-----------------------------|--------------------------|
|                         |                          | Genişlik<br>(mm) | Uzunluk<br>(mm) | Derinlik<br>(mm) |                                  |                             |                          |
| HFR-610/762/55-13APD2G  | H13                      | 610              | 762             | 55               | 9,1                              | 525                         | 110                      |
| HFR-762/762/55-13APD2G  | H13                      | 762              | 762             | 55               | 11,3                             | 655                         | 110                      |
| HFR-915/915/55-13APD2G  | H13                      | 915              | 915             | 55               | 16,4                             | 945                         | 110                      |
| HFR-915/1220/55-13APD2G | H13                      | 915              | 1220            | 55               | 21,8                             | 1260                        | 110                      |

**H14**

|                         |     |     |      |    |      |      |     |
|-------------------------|-----|-----|------|----|------|------|-----|
| HFR-305/305/55-14APD2G  | H14 | 305 | 305  | 55 | 1,8  | 105  | 120 |
| HFR-457/457/55-14APD2G  | H14 | 457 | 457  | 55 | 4,1  | 235  | 120 |
| HFR-457/610/55-14APD2G  | H14 | 457 | 610  | 55 | 5,5  | 315  | 120 |
| HFR-305/610/55-14APD2G  | H14 | 305 | 610  | 55 | 3,6  | 210  | 120 |
| HFR-610/610/55-14APD2G  | H14 | 610 | 610  | 55 | 7,3  | 420  | 120 |
| HFR-610/915/55-14APD2G  | H14 | 610 | 915  | 55 | 10,9 | 630  | 120 |
| HFR-610/1220/55-14APD2G | H14 | 610 | 1220 | 55 | 14,6 | 840  | 120 |
| HFR-610/1524/55-14APD2G | H14 | 610 | 1524 | 55 | 18,2 | 1050 | 120 |
| HFR-610/1830/55-14APD2G | H14 | 610 | 1830 | 55 | 21,8 | 1260 | 120 |
| HFR-610/762/55-14APD2G  | H14 | 610 | 762  | 55 | 9,1  | 525  | 120 |
| HFR-762/762/55-14APD2G  | H14 | 762 | 762  | 55 | 11,3 | 655  | 120 |
| HFR-915/915/55-14APD2G  | H14 | 915 | 915  | 55 | 16,4 | 945  | 120 |
| HFR-915/1220/55-14APD2G | H14 | 915 | 1220 | 55 | 21,8 | 1260 | 120 |

**U15**

|                         |     |     |      |    |      |      |     |
|-------------------------|-----|-----|------|----|------|------|-----|
| HFR-305/305/55-15APD2G  | U15 | 305 | 305  | 55 | 1,8  | 105  | 140 |
| HFR-457/457/55-15APD2G  | U15 | 457 | 457  | 55 | 4,1  | 235  | 140 |
| HFR-457/610/55-15APD2G  | U15 | 457 | 610  | 55 | 5,5  | 315  | 140 |
| HFR-305/610/55-15APD2G  | U15 | 305 | 610  | 55 | 3,6  | 210  | 140 |
| HFR-610/610/55-15APD2G  | U15 | 610 | 610  | 55 | 7,3  | 420  | 140 |
| HFR-610/915/55-15APD2G  | U15 | 610 | 915  | 55 | 10,9 | 630  | 140 |
| HFR-610/1220/55-15APD2G | U15 | 610 | 1220 | 55 | 14,6 | 840  | 140 |
| HFR-610/1524/55-15APD2G | U15 | 610 | 1525 | 55 | 18,2 | 1050 | 140 |
| HFR-610/1830/55-15APD2G | U15 | 610 | 1830 | 55 | 21,8 | 1260 | 140 |
| HFR-610/762/55-15APD2G  | U15 | 610 | 762  | 55 | 9,1  | 525  | 140 |
| HFR-762/762/55-15APD2G  | U15 | 762 | 762  | 55 | 11,3 | 655  | 140 |
| HFR-915/915/55-15APD2G  | U15 | 915 | 915  | 55 | 16,4 | 945  | 140 |
| HFR-915/1220/55-15APD2G | U15 | 915 | 1220 | 55 | 21,8 | 1260 | 140 |

\*\*\*\* EN 1822'ye göre

## ► HFN SERİSİ ALÜMİNYUM PROFİL 66 mm

EPA, HEPA VE ULPA FİLTRELER ◀

|                               |                                |
|-------------------------------|--------------------------------|
| <b>Filtre Materyali</b>       | Mikro Cam Elyafi               |
| <b>Kasa</b>                   | Eloksallı Ekstrüzyon Alüminyum |
| <b>Son Basınç Düşümü</b>      | 600 Pa                         |
| <b>Çalışma Sıcaklığı</b>      | 80°C                           |
| <b>Filtre Verimliliği****</b> | E10-U15                        |
| <b>Conta</b>                  | Eksiz Dökme Conta              |
| <b>Koruma Teli</b>            | İki Tarafı Toz Kaplamalı Metal |
| <b>Pile Ayırıcı</b>           | Termoplastik Yapıştırıcı       |

### Kullanım Alanları

- Havalandırma Sistemleri (Hastaneler, Laboratuvarlar, Müzeler)
- Endüstriyel süreçler (ilaç, Gıda, Mikroelektronik)

### Avantajlar

- HFN ürün gamı VDI 6022 gereksinimlerini tamamen karşılar

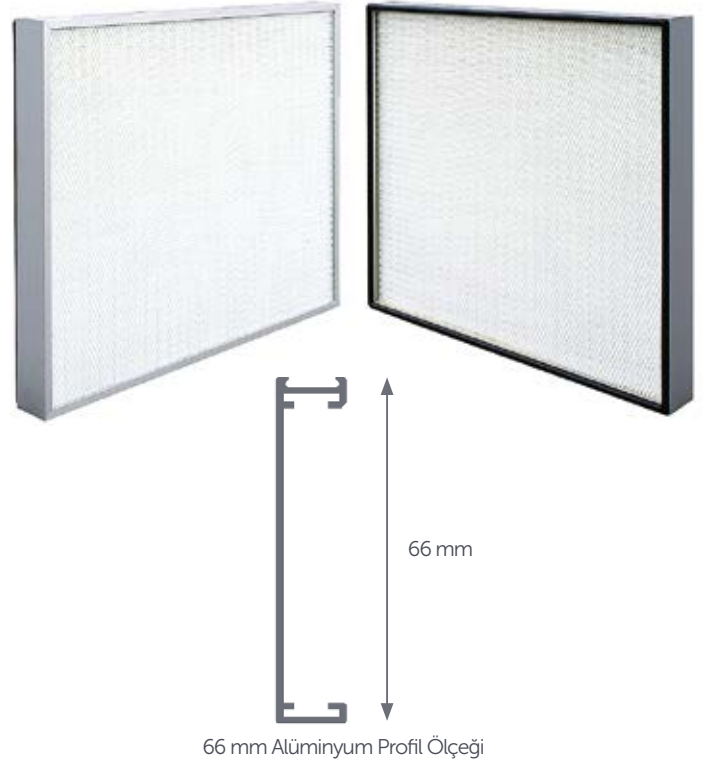

| Parça Numarası | Filtre Sınıfı<br>EN 1822 | Ölçüler          |                 |                  | Yüzey Alanı<br>(m <sup>2</sup> ) | Debi<br>(m <sup>3</sup> /h) | Basınç<br>Düşümü<br>(Pa) |
|----------------|--------------------------|------------------|-----------------|------------------|----------------------------------|-----------------------------|--------------------------|
|                |                          | Genişlik<br>(mm) | Uzunluk<br>(mm) | Derinlik<br>(mm) |                                  |                             |                          |

### ► E10

|                         |     |     |      |    |      |      |    |
|-------------------------|-----|-----|------|----|------|------|----|
| HFN-305/305/66-10APD2G  | E10 | 305 | 305  | 66 | 2,6  | 150  | 50 |
| HFN-457/457/66-10APD2G  | E10 | 457 | 457  | 66 | 5,8  | 335  | 50 |
| HFN-457/610/66-10APD2G  | E10 | 457 | 610  | 66 | 7,8  | 450  | 50 |
| HFN-305/610/66-10APD2G  | E10 | 305 | 610  | 66 | 5,2  | 300  | 50 |
| HFN-610/610/66-10APD2G  | E10 | 610 | 610  | 66 | 10,4 | 600  | 50 |
| HFN-610/915/66-10APD2G  | E10 | 610 | 915  | 66 | 15,6 | 900  | 50 |
| HFN-610/1220/66-10APD2G | E10 | 610 | 1220 | 66 | 20,8 | 1200 | 50 |
| HFN-610/1524/66-10APD2G | E10 | 610 | 1525 | 66 | 26,0 | 1500 | 50 |
| HFN-610/1830/66-10APD2G | E10 | 610 | 1830 | 66 | 31,2 | 1800 | 50 |
| HFN-610/762/66-10APD2G  | E10 | 610 | 762  | 66 | 13,0 | 750  | 50 |
| HFN-762/762/66-10APD2G  | E10 | 762 | 762  | 66 | 16,2 | 935  | 50 |
| HFN-915/915/66-10APD2G  | E10 | 915 | 915  | 66 | 23,4 | 1350 | 50 |
| HFN-915/1220/66-10APD2G | E10 | 915 | 1220 | 66 | 31,2 | 1800 | 50 |

### ► E11

|                        |     |     |     |    |     |     |    |
|------------------------|-----|-----|-----|----|-----|-----|----|
| HFN-305/305/66-11APD2G | E11 | 305 | 305 | 66 | 2,6 | 150 | 70 |
| HFN-457/457/66-11APD2G | E11 | 457 | 457 | 66 | 5,8 | 335 | 70 |

\*\*\*\* EN 1822'ye göre



| Parça Numarası          | Filtre Sınıfı<br>EN 1822 | Ölçüler          |                 |                  | Yüzey Alanı<br>(m <sup>2</sup> ) | Debi<br>(m <sup>3</sup> /h) | Basınç<br>Düşümü<br>(Pa) |
|-------------------------|--------------------------|------------------|-----------------|------------------|----------------------------------|-----------------------------|--------------------------|
|                         |                          | Genişlik<br>(mm) | Uzunluk<br>(mm) | Derinlik<br>(mm) |                                  |                             |                          |
| HFN-457/610/66-11APD2G  | E11                      | 457              | 610             | 66               | 7,8                              | 450                         | 70                       |
| HFN-305/610/66-11APD2G  | E11                      | 305              | 610             | 66               | 5,2                              | 300                         | 70                       |
| HFN-610/610/66-11APD2G  | E11                      | 610              | 610             | 66               | 10,4                             | 600                         | 70                       |
| HFN-610/915/66-11APD2G  | E11                      | 610              | 915             | 66               | 15,6                             | 900                         | 70                       |
| HFN-610/1220/66-11APD2G | E11                      | 610              | 1220            | 66               | 20,8                             | 1200                        | 70                       |
| HFN-610/1524/66-11APD2G | E11                      | 610              | 1525            | 66               | 26,0                             | 1500                        | 70                       |
| HFN-610/1830/66-11APD2G | E11                      | 610              | 1830            | 66               | 31,2                             | 1800                        | 70                       |
| HFN-610/762/66-11APD2G  | E11                      | 610              | 762             | 66               | 13,0                             | 750                         | 70                       |
| HFN-762/762/66-11APD2G  | E11                      | 762              | 762             | 66               | 16,2                             | 935                         | 70                       |
| HFN-915/915/66-11APD2G  | E11                      | 915              | 915             | 66               | 23,4                             | 1350                        | 70                       |
| HFN-915/1220/66-11APD2G | E11                      | 915              | 1220            | 66               | 31,2                             | 1800                        | 70                       |

**► E12**

|                         |     |     |      |    |      |      |    |
|-------------------------|-----|-----|------|----|------|------|----|
| HFN-305/305/66-12APD2G  | E12 | 305 | 305  | 66 | 2,6  | 150  | 95 |
| HFN-457/457/66-12APD2G  | E12 | 457 | 457  | 66 | 5,8  | 335  | 95 |
| HFN-457/610/66-12APD2G  | E12 | 457 | 610  | 66 | 7,8  | 450  | 95 |
| HFN-305/610/66-12APD2G  | E12 | 305 | 610  | 66 | 5,2  | 300  | 95 |
| HFN-610/610/66-12APD2G  | E12 | 610 | 610  | 66 | 10,4 | 600  | 95 |
| HFN-610/915/66-12APD2G  | E12 | 610 | 915  | 66 | 15,6 | 900  | 95 |
| HFN-610/1220/66-12APD2G | E12 | 610 | 1220 | 66 | 20,8 | 1200 | 95 |
| HFN-610/1524/66-12APD2G | E12 | 610 | 1525 | 66 | 26,0 | 1500 | 95 |
| HFN-610/1830/66-12APD2G | E12 | 610 | 1830 | 66 | 31,2 | 1800 | 95 |
| HFN-610/762/66-12APD2G  | E12 | 610 | 762  | 66 | 13,0 | 750  | 95 |
| HFN-762/762/66-12APD2G  | E12 | 762 | 762  | 66 | 16,2 | 935  | 95 |
| HFN-915/915/66-12APD2G  | E12 | 915 | 915  | 66 | 23,4 | 1350 | 95 |
| HFN-915/1220/66-12APD2G | E12 | 915 | 1220 | 66 | 31,2 | 1800 | 95 |

**► H13**

|                         |     |     |      |    |      |      |     |
|-------------------------|-----|-----|------|----|------|------|-----|
| HFN-305/305/66-13APD2G  | H13 | 305 | 305  | 66 | 2,6  | 150  | 110 |
| HFN-457/457/66-13APD2G  | H13 | 457 | 457  | 66 | 5,8  | 335  | 110 |
| HFN-457/610/66-13APD2G  | H13 | 457 | 610  | 66 | 7,8  | 450  | 110 |
| HFN-305/610/66-13APD2G  | H13 | 305 | 610  | 66 | 5,2  | 300  | 110 |
| HFN-610/610/66-13APD2G  | H13 | 610 | 610  | 66 | 10,4 | 600  | 110 |
| HFN-610/915/66-13APD2G  | H13 | 610 | 915  | 66 | 15,6 | 900  | 110 |
| HFN-610/1220/66-13APD2G | H13 | 610 | 1220 | 66 | 20,8 | 1200 | 110 |
| HFN-610/1524/66-13APD2G | H13 | 610 | 1525 | 66 | 26,0 | 1500 | 110 |
| HFN-610/1830/66-13APD2G | H13 | 610 | 1830 | 66 | 31,2 | 1800 | 110 |

\*\*\*\* EN 1822'ye göre

| Parça Numarası          | Filtre Sınıfı<br>EN 1822 | Ölçüler          |                 |                  | Yüzey Alanı<br>(m <sup>2</sup> ) | Debi<br>(m <sup>3</sup> /h) | Basınç<br>Düşümü<br>(Pa) |
|-------------------------|--------------------------|------------------|-----------------|------------------|----------------------------------|-----------------------------|--------------------------|
|                         |                          | Genişlik<br>(mm) | Uzunluk<br>(mm) | Derinlik<br>(mm) |                                  |                             |                          |
| HFN-610/762/66-13APD2G  | H13                      | 610              | 762             | 66               | 13,0                             | 750                         | 110                      |
| HFN-762/762/66-13APD2G  | H13                      | 762              | 762             | 66               | 16,2                             | 935                         | 110                      |
| HFN-915/915/66-13APD2G  | H13                      | 915              | 915             | 66               | 23,4                             | 1350                        | 110                      |
| HFN-915/1220/66-13APD2G | H13                      | 915              | 1220            | 66               | 31,2                             | 1800                        | 110                      |

**H14**

|                         |     |     |      |    |      |      |     |
|-------------------------|-----|-----|------|----|------|------|-----|
| HFN-305/305/66-14APD2G  | H14 | 305 | 305  | 66 | 2,6  | 150  | 120 |
| HFN-457/457/66-14APD2G  | H14 | 457 | 457  | 66 | 5,8  | 335  | 120 |
| HFN-457/610/66-14APD2G  | H14 | 457 | 610  | 66 | 7,8  | 450  | 120 |
| HFN-305/610/66-14APD2G  | H14 | 305 | 610  | 66 | 5,2  | 300  | 120 |
| HFN-610/610/66-14APD2G  | H14 | 610 | 610  | 66 | 10,4 | 600  | 120 |
| HFN-610/915/66-14APD2G  | H14 | 610 | 915  | 66 | 15,6 | 900  | 120 |
| HFN-610/1220/66-14APD2G | H14 | 610 | 1220 | 66 | 20,8 | 1200 | 120 |
| HFN-610/1524/66-14APD2G | H14 | 610 | 1524 | 66 | 26,0 | 1500 | 120 |
| HFN-610/1830/66-14APD2G | H14 | 610 | 1830 | 66 | 31,2 | 1800 | 120 |
| HFN-610/762/66-14APD2G  | H14 | 610 | 762  | 66 | 13,0 | 750  | 120 |
| HFN-762/762/66-14APD2G  | H14 | 762 | 762  | 66 | 16,2 | 935  | 120 |
| HFN-915/915/66-14APD2G  | H14 | 915 | 915  | 66 | 23,4 | 1350 | 120 |
| HFN-915/1220/66-14APD2G | H14 | 915 | 1220 | 66 | 31,2 | 1800 | 120 |

**U15**

|                         |     |     |      |    |      |      |     |
|-------------------------|-----|-----|------|----|------|------|-----|
| HFN-305/305/66-15APD2G  | U15 | 305 | 305  | 66 | 2,6  | 150  | 140 |
| HFN-457/457/66-15APD2G  | U15 | 457 | 457  | 66 | 5,8  | 335  | 140 |
| HFN-457/610/66-15APD2G  | U15 | 457 | 610  | 66 | 7,8  | 450  | 140 |
| HFN-305/610/66-15APD2G  | U15 | 305 | 610  | 66 | 5,2  | 300  | 140 |
| HFN-610/610/66-15APD2G  | U15 | 610 | 610  | 66 | 10,4 | 600  | 140 |
| HFN-610/915/66-15APD2G  | U15 | 610 | 915  | 66 | 15,6 | 900  | 140 |
| HFN-610/1220/66-15APD2G | U15 | 610 | 1220 | 66 | 20,8 | 1200 | 140 |
| HFN-610/1524/66-15APD2G | U15 | 610 | 1525 | 66 | 26,0 | 1500 | 140 |
| HFN-610/1830/66-15APD2G | U15 | 610 | 1830 | 66 | 31,2 | 1800 | 140 |
| HFN-610/762/66-15APD2G  | U15 | 610 | 762  | 66 | 13,0 | 750  | 140 |
| HFN-762/762/66-15APD2G  | U15 | 762 | 762  | 66 | 16,2 | 935  | 140 |
| HFN-915/915/66-15APD2G  | U15 | 915 | 915  | 66 | 23,4 | 1350 | 140 |
| HFN-915/1220/66-15APD2G | U15 | 915 | 1220 | 66 | 31,2 | 1800 | 140 |

\*\*\*\* EN 1822'ye göre

## ▶ HFN SERİSİ ALÜMİNYUM PROFİL 70 mm

EPA, HEPA VE ULPA FİLTRELER ◀

|                        |                                |
|------------------------|--------------------------------|
| Filtre Materyali       | Mikro Cam Elyafi               |
| Kasa                   | Eloksallı Ekstrüzyon Alüminyum |
| Son Basınç Düşümü      | 600 Pa                         |
| Çalışma Sıcaklığı      | 80°C                           |
| Filtre Verimliliği**** | E10-U15                        |
| Conta                  | Eksiz Dökme Conta              |
| Koruma Teli            | İki Tarafı Toz Kaplamalı Metal |
| Pile Ayırıcı           | Termoplastik Yapıştırıcı       |

### Kullanım Alanları

- Havalandırma sistemleri (hastaneler, laboratuvarlar, müzeler)
- Endüstriyel süreçler (ilaç, gıda, mikroelektronik)

### Avantajlar

- HFN ürün gamı VDI 6022 gereksinimlerini tamamen karşılar

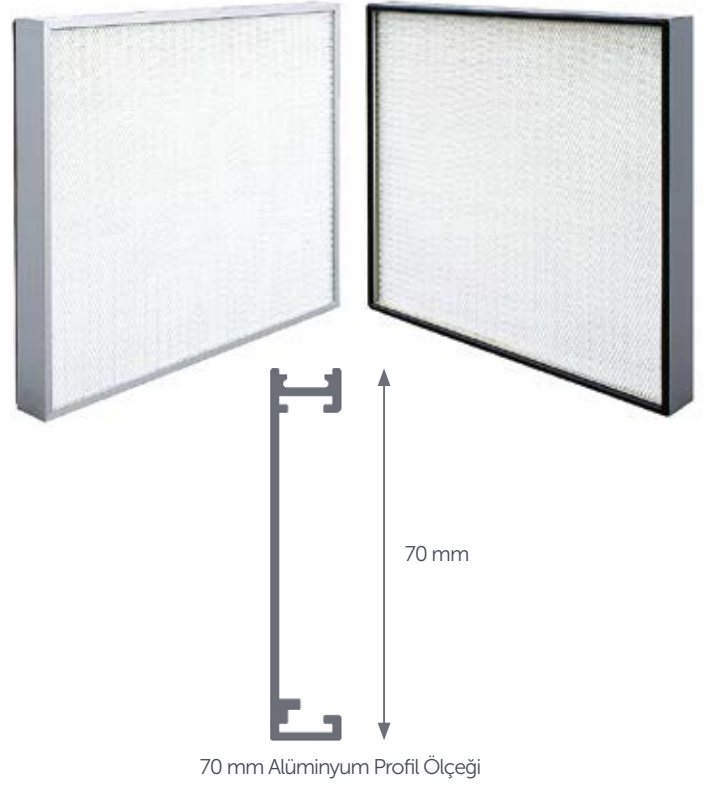

| Parça Numarası | Filtre Sınıfı<br>EN 1822 | Ölçüler          |                 |                  | Yüzey Alanı<br>(m <sup>2</sup> ) | Debi<br>(m <sup>3</sup> /h) | Basınç<br>Düşümü<br>(Pa) |
|----------------|--------------------------|------------------|-----------------|------------------|----------------------------------|-----------------------------|--------------------------|
|                |                          | Genişlik<br>(mm) | Uzunluk<br>(mm) | Derinlik<br>(mm) |                                  |                             |                          |

### ▶ E10

|                         |     |     |      |    |      |      |    |
|-------------------------|-----|-----|------|----|------|------|----|
| HFN-305/305/70-10APD2G  | E10 | 305 | 305  | 70 | 2,6  | 150  | 50 |
| HFN-457/457/70-10APD2G  | E10 | 457 | 457  | 70 | 5,8  | 335  | 50 |
| HFN-457/610/70-10APD2G  | E10 | 457 | 610  | 70 | 7,8  | 450  | 50 |
| HFN-305/610/70-10APD2G  | E10 | 305 | 610  | 70 | 5,2  | 300  | 50 |
| HFN-610/610/70-10APD2G  | E10 | 610 | 610  | 70 | 10,4 | 600  | 50 |
| HFN-610/915/70-10APD2G  | E10 | 610 | 915  | 70 | 15,6 | 900  | 50 |
| HFN-610/1220/70-10APD2G | E10 | 610 | 1220 | 70 | 20,8 | 1200 | 50 |
| HFN-610/1524/70-10APD2G | E10 | 610 | 1524 | 70 | 26,0 | 1500 | 50 |
| HFN-610/1830/70-10APD2G | E10 | 610 | 1830 | 70 | 31,2 | 1800 | 50 |
| HFN-610/762/70-10APD2G  | E10 | 610 | 762  | 70 | 13,0 | 750  | 50 |
| HFN-762/762/70-10APD2G  | E10 | 762 | 762  | 70 | 16,2 | 935  | 50 |
| HFN-915/915/70-10APD2G  | E10 | 915 | 915  | 70 | 23,4 | 1350 | 50 |
| HFN-915/1220/70-10APD2G | E10 | 915 | 1220 | 70 | 31,2 | 1800 | 50 |

### ▶ E11

|                        |     |     |     |    |     |     |    |
|------------------------|-----|-----|-----|----|-----|-----|----|
| HFN-305/305/70-11APD2G | E11 | 305 | 305 | 70 | 2,6 | 150 | 70 |
| HFN-457/457/70-11APD2G | E11 | 457 | 457 | 70 | 5,8 | 335 | 70 |

\*\*\*\* EN 1822'ye göre

| Parça Numarası          | Filtre Sınıfı<br>EN 1822 | Ölçüler          |                 |                  | Yüzey Alanı<br>(m <sup>2</sup> ) | Debi<br>(m <sup>3</sup> /h) | Basınç<br>Düşümü<br>(Pa) |
|-------------------------|--------------------------|------------------|-----------------|------------------|----------------------------------|-----------------------------|--------------------------|
|                         |                          | Genişlik<br>(mm) | Uzunluk<br>(mm) | Derinlik<br>(mm) |                                  |                             |                          |
| HFN-457/610/70-11APD2G  | E11                      | 457              | 610             | 70               | 7,8                              | 450                         | 70                       |
| HFN-305/610/70-11APD2G  | E11                      | 305              | 610             | 70               | 5,2                              | 300                         | 70                       |
| HFN-610/610/70-11APD2G  | E11                      | 610              | 610             | 70               | 10,4                             | 600                         | 70                       |
| HFN-610/915/70-11APD2G  | E11                      | 610              | 915             | 70               | 15,6                             | 900                         | 70                       |
| HFN-610/1220/70-11APD2G | E11                      | 610              | 1220            | 70               | 20,8                             | 1200                        | 70                       |
| HFN-610/1524/70-11APD2G | E11                      | 610              | 1524            | 70               | 26,0                             | 1500                        | 70                       |
| HFN-610/1830/70-11APD2G | E11                      | 610              | 1830            | 70               | 31,2                             | 1800                        | 70                       |
| HFN-610/762/70-11APD2G  | E11                      | 610              | 762             | 70               | 13,0                             | 750                         | 70                       |
| HFN-762/762/70-11APD2G  | E11                      | 762              | 762             | 70               | 16,2                             | 935                         | 70                       |
| HFN-915/915/70-11APD2G  | E11                      | 915              | 915             | 70               | 23,4                             | 1350                        | 70                       |
| HFN-915/1220/70-11APD2G | E11                      | 915              | 1220            | 70               | 31,2                             | 1800                        | 70                       |

**► E12**

|                         |     |     |      |    |      |      |    |
|-------------------------|-----|-----|------|----|------|------|----|
| HFN-305/305/70-12APD2G  | E12 | 305 | 305  | 70 | 2,6  | 150  | 95 |
| HFN-457/457/70-12APD2G  | E12 | 457 | 457  | 70 | 5,8  | 335  | 95 |
| HFN-457/610/70-12APD2G  | E12 | 457 | 610  | 70 | 7,8  | 450  | 95 |
| HFN-305/610/70-12APD2G  | E12 | 305 | 610  | 70 | 5,2  | 300  | 95 |
| HFN-610/610/70-12APD2G  | E12 | 610 | 610  | 70 | 10,4 | 600  | 95 |
| HFN-610/915/70-12APD2G  | E12 | 610 | 915  | 70 | 15,6 | 900  | 95 |
| HFN-610/1220/70-12APD2G | E12 | 610 | 1220 | 70 | 20,8 | 1200 | 95 |
| HFN-610/1524/70-12APD2G | E12 | 610 | 1524 | 70 | 26,0 | 1500 | 95 |
| HFN-610/1830/70-12APD2G | E12 | 610 | 1830 | 70 | 31,2 | 1800 | 95 |
| HFN-610/762/70-12APD2G  | E12 | 610 | 762  | 70 | 13,0 | 750  | 95 |
| HFN-762/762/70-12APD2G  | E12 | 762 | 762  | 70 | 16,2 | 935  | 95 |
| HFN-915/915/70-12APD2G  | E12 | 915 | 915  | 70 | 23,4 | 1350 | 95 |
| HFN-915/1220/70-12APD2G | E12 | 915 | 1220 | 70 | 31,2 | 1800 | 95 |

**► H13**

|                         |     |     |      |    |      |      |     |
|-------------------------|-----|-----|------|----|------|------|-----|
| HFN-305/305/70-13APD2G  | H13 | 305 | 305  | 70 | 2,6  | 150  | 110 |
| HFN-457/457/70-13APD2G  | H13 | 457 | 457  | 70 | 5,8  | 335  | 110 |
| HFN-457/610/70-13APD2G  | H13 | 457 | 610  | 70 | 7,8  | 450  | 110 |
| HFN-305/610/70-13APD2G  | H13 | 305 | 610  | 70 | 5,2  | 300  | 110 |
| HFN-610/610/70-13APD2G  | H13 | 610 | 610  | 70 | 10,4 | 600  | 110 |
| HFN-610/915/70-13APD2G  | H13 | 610 | 915  | 70 | 15,6 | 900  | 110 |
| HFN-610/1220/70-13APD2G | H13 | 610 | 1220 | 70 | 20,8 | 1200 | 110 |
| HFN-610/1524/70-13APD2G | H13 | 610 | 1524 | 70 | 26,0 | 1500 | 110 |
| HFN-610/1830/70-13APD2G | H13 | 610 | 1830 | 70 | 31,2 | 1800 | 110 |

\*\*\*\* EN 1822'ye göre

| Parça Numarası          | Filtre Sınıfı<br>EN 1822 | Ölçüler          |                 |                  | Yüzey Alanı<br>(m <sup>2</sup> ) | Debi<br>(m <sup>3</sup> /h) | Basınç<br>Düşümü<br>(Pa) |
|-------------------------|--------------------------|------------------|-----------------|------------------|----------------------------------|-----------------------------|--------------------------|
|                         |                          | Genişlik<br>(mm) | Uzunluk<br>(mm) | Derinlik<br>(mm) |                                  |                             |                          |
| HFN-610/762/70-13APD2G  | H13                      | 610              | 762             | 70               | 13,0                             | 750                         | 110                      |
| HFN-762/762/70-13APD2G  | H13                      | 762              | 762             | 70               | 16,2                             | 935                         | 110                      |
| HFN-915/915/70-13APD2G  | H13                      | 915              | 915             | 70               | 23,4                             | 1350                        | 110                      |
| HFN-915/1220/70-13APD2G | H13                      | 915              | 1220            | 70               | 31,2                             | 1800                        | 110                      |

**H14**

|                         |     |     |      |    |      |      |     |
|-------------------------|-----|-----|------|----|------|------|-----|
| HFN-305/305/70-14APD2G  | H14 | 305 | 305  | 70 | 2,6  | 150  | 120 |
| HFN-457/457/70-14APD2G  | H14 | 457 | 457  | 70 | 5,8  | 335  | 120 |
| HFN-457/610/70-14APD2G  | H14 | 457 | 610  | 70 | 7,8  | 450  | 120 |
| HFN-305/610/70-14APD2G  | H14 | 305 | 610  | 70 | 5,2  | 300  | 120 |
| HFN-610/610/70-14APD2G  | H14 | 610 | 610  | 70 | 10,4 | 600  | 120 |
| HFN-610/915/70-14APD2G  | H14 | 610 | 915  | 70 | 15,6 | 900  | 120 |
| HFN-610/1220/70-14APD2G | H14 | 610 | 1220 | 70 | 20,8 | 1200 | 120 |
| HFN-610/1524/70-14APD2G | H14 | 610 | 1524 | 70 | 26,0 | 1500 | 120 |
| HFN-610/1830/70-14APD2G | H14 | 610 | 1830 | 70 | 31,2 | 1800 | 120 |
| HFN-610/762/70-14APD2G  | H14 | 610 | 762  | 70 | 13,0 | 750  | 120 |
| HFN-762/762/70-14APD2G  | H14 | 762 | 762  | 70 | 16,2 | 935  | 120 |
| HFN-915/915/70-14APD2G  | H14 | 915 | 915  | 70 | 23,4 | 1350 | 120 |
| HFN-915/1220/70-14APD2G | H14 | 915 | 1220 | 70 | 31,2 | 1800 | 120 |

**U15**

|                         |     |     |      |    |      |      |     |
|-------------------------|-----|-----|------|----|------|------|-----|
| HFN-305/305/70-15APD2G  | U15 | 305 | 305  | 70 | 2,6  | 150  | 140 |
| HFN-457/457/70-15APD2G  | U15 | 457 | 457  | 70 | 5,8  | 335  | 140 |
| HFN-457/610/70-15APD2G  | U15 | 457 | 610  | 70 | 7,8  | 450  | 140 |
| HFN-305/610/70-15APD2G  | U15 | 305 | 610  | 70 | 5,2  | 300  | 140 |
| HFN-610/610/70-15APD2G  | U15 | 610 | 610  | 70 | 10,4 | 600  | 140 |
| HFN-610/915/70-15APD2G  | U15 | 610 | 915  | 70 | 15,6 | 900  | 140 |
| HFN-610/1220/70-15APD2G | U15 | 610 | 1220 | 70 | 20,8 | 1200 | 140 |
| HFN-610/1524/70-15APD2G | U15 | 610 | 1524 | 70 | 26,0 | 1500 | 140 |
| HFN-610/1830/70-15APD2G | U15 | 610 | 1830 | 70 | 31,2 | 1800 | 140 |
| HFN-305/762/70-15APD2G  | U15 | 305 | 762  | 70 | 6,5  | 375  | 140 |
| HFN-610/762/70-15APD2G  | U15 | 610 | 762  | 70 | 13,0 | 750  | 140 |
| HFN-762/762/70-15APD2G  | U15 | 762 | 762  | 70 | 16,2 | 935  | 140 |
| HFN-915/915/70-15APD2G  | U15 | 915 | 915  | 70 | 23,4 | 1350 | 140 |
| HFN-915/1220/70-15APD2G | U15 | 915 | 1220 | 70 | 31,2 | 1800 | 140 |

\*\*\*\* EN 1822'ye göre

## HFN SERİSİ ALÜMİNYUM PROFİL 78 mm

EPA, HEPA VE ULPA FİLTRELER

|                        |                                |
|------------------------|--------------------------------|
| Filtre Materyali       | Mikro Cam Elyafı               |
| Kasa                   | Eloksallı Ekstrüzyon Alüminyum |
| Son Basınç Düşümü      | 600 Pa                         |
| Çalışma Sıcaklığı      | 80°C                           |
| Filtre Verimliliği**** | E10-U15                        |
| Conta                  | Düz Neopren                    |
| Koruma Teli            | İki Tarafı Toz Kaplamalı Metal |
| Pile Ayırıcı           | Termoplastik Yapıştırıcı       |

### Kullanım Alanları

- Havalandırma sistemleri (hastaneler, laboratuvarlar, müzeler)
- Endüstriyel süreçler (ilaç, gıda, mikroelektronik)

### Avantajlar

- HFN ürün gamı VDI 6022 gereksinimlerini tamamen karşılar



| Parça Numarası | Filtre Sınıfı<br>EN 1822 | Ölçüler          |                 |                  | Yüzey Alanı<br>(m <sup>2</sup> ) | Debi<br>(m <sup>3</sup> /h) | Basınç<br>Düşümü<br>(Pa) |
|----------------|--------------------------|------------------|-----------------|------------------|----------------------------------|-----------------------------|--------------------------|
|                |                          | Genişlik<br>(mm) | Uzunluk<br>(mm) | Derinlik<br>(mm) |                                  |                             |                          |

### ► E10

|                          |     |     |      |    |      |      |    |
|--------------------------|-----|-----|------|----|------|------|----|
| HFN-305/305/78-10APBD2G  | E10 | 305 | 305  | 78 | 2,6  | 150  | 50 |
| HFN-457/457/78-10APBD2G  | E10 | 457 | 457  | 78 | 5,8  | 335  | 50 |
| HFN-457/610/78-10APBD2G  | E10 | 457 | 610  | 78 | 7,8  | 450  | 50 |
| HFN-305/610/78-10APBD2G  | E10 | 305 | 610  | 78 | 5,2  | 300  | 50 |
| HFN-610/610/78-10APBD2G  | E10 | 610 | 610  | 78 | 10,4 | 600  | 50 |
| HFN-610/915/78-10APBD2G  | E10 | 610 | 915  | 78 | 15,6 | 900  | 50 |
| HFN-610/1220/78-10APBD2G | E10 | 610 | 1220 | 78 | 20,8 | 1200 | 50 |
| HFN-610/1524/78-10APBD2G | E10 | 610 | 1524 | 78 | 26,0 | 1500 | 50 |
| HFN-610/1830/78-10APBD2G | E10 | 610 | 1830 | 78 | 31,2 | 1800 | 50 |
| HFN-610/762/78-10APBD2G  | E10 | 610 | 762  | 78 | 13,0 | 750  | 50 |
| HFN-762/762/78-10APBD2G  | E10 | 762 | 762  | 78 | 16,2 | 935  | 50 |
| HFN-915/915/78-10APBD2G  | E10 | 915 | 915  | 78 | 23,4 | 1350 | 50 |
| HFN-915/1220/78-10APBD2G | E10 | 915 | 1220 | 78 | 31,2 | 1800 | 50 |

### ► E11

|                         |     |     |     |    |     |     |    |
|-------------------------|-----|-----|-----|----|-----|-----|----|
| HFN-305/305/78-11APBD2G | E11 | 305 | 305 | 78 | 2,6 | 150 | 70 |
| HFN-457/457/78-11APBD2G | E11 | 457 | 457 | 78 | 5,8 | 335 | 70 |

\*\*\*\* EN 1822'ye göre

| Parça Numarası           | Filtre Sınıfı<br>EN 1822 | Ölçüler          |                 |                  | Yüzey Alanı<br>(m <sup>2</sup> ) | Debi<br>(m <sup>3</sup> /h) | Basınç<br>Düşümü<br>(Pa) |
|--------------------------|--------------------------|------------------|-----------------|------------------|----------------------------------|-----------------------------|--------------------------|
|                          |                          | Genişlik<br>(mm) | Uzunluk<br>(mm) | Derinlik<br>(mm) |                                  |                             |                          |
| HFN-457/610/78-11APBD2G  | E11                      | 457              | 610             | 78               | 7,8                              | 450                         | 70                       |
| HFN-305/610/78-11APBD2G  | E11                      | 305              | 610             | 78               | 5,2                              | 300                         | 70                       |
| HFN-610/610/78-11APBD2G  | E11                      | 610              | 610             | 78               | 10,4                             | 600                         | 70                       |
| HFN-610/915/78-11APBD2G  | E11                      | 610              | 915             | 78               | 15,6                             | 900                         | 70                       |
| HFN-610/1220/78-11APBD2G | E11                      | 610              | 1220            | 78               | 20,8                             | 1200                        | 70                       |
| HFN-610/1524/78-11APBD2G | E11                      | 610              | 1524            | 78               | 26,0                             | 1500                        | 70                       |
| HFN-610/1830/78-11APBD2G | E11                      | 610              | 1830            | 78               | 31,2                             | 1800                        | 70                       |
| HFN-610/762/78-11APBD2G  | E11                      | 610              | 762             | 78               | 13,0                             | 750                         | 70                       |
| HFN-762/762/78-11APBD2G  | E11                      | 762              | 762             | 78               | 16,2                             | 935                         | 70                       |
| HFN-915/915/78-11APBD2G  | E11                      | 915              | 915             | 78               | 23,4                             | 1350                        | 70                       |
| HFN-915/1220/78-11APBD2G | E11                      | 915              | 1220            | 78               | 31,2                             | 1800                        | 70                       |

**► E12**

|                          |     |     |      |    |      |      |    |
|--------------------------|-----|-----|------|----|------|------|----|
| HFN-305/305/78-12APBD2G  | E12 | 305 | 305  | 78 | 2,6  | 150  | 70 |
| HFN-457/457/78-12APBD2G  | E12 | 457 | 457  | 78 | 5,8  | 335  | 70 |
| HFN-457/610/78-12APBD2G  | E12 | 457 | 610  | 78 | 7,8  | 450  | 70 |
| HFN-305/610/78-12APBD2G  | E12 | 305 | 610  | 78 | 5,2  | 300  | 70 |
| HFN-610/610/78-12APBD2G  | E12 | 610 | 610  | 78 | 10,4 | 600  | 70 |
| HFN-610/915/78-12APBD2G  | E12 | 610 | 915  | 78 | 15,6 | 900  | 70 |
| HFN-610/1220/78-12APBD2G | E12 | 610 | 1220 | 78 | 20,8 | 1200 | 70 |
| HFN-610/1524/78-12APBD2G | E12 | 610 | 1524 | 78 | 26,0 | 1500 | 95 |
| HFN-610/1830/78-12APBD2G | E12 | 610 | 1830 | 78 | 31,2 | 1800 | 95 |
| HFN-610/762/78-12APBD2G  | E12 | 610 | 762  | 78 | 13,0 | 750  | 95 |
| HFN-762/762/78-12APBD2G  | E12 | 762 | 762  | 78 | 16,2 | 935  | 95 |
| HFN-915/915/78-12APBD2G  | E12 | 915 | 915  | 78 | 23,4 | 1350 | 95 |
| HFN-915/1220/78-12APBD2G | E12 | 915 | 1220 | 78 | 31,2 | 1800 | 95 |

**► H13**

|                          |     |     |      |    |      |      |     |
|--------------------------|-----|-----|------|----|------|------|-----|
| HFN-305/305/78-13APBD2G  | H13 | 305 | 305  | 78 | 2,6  | 150  | 110 |
| HFN-457/457/78-13APBD2G  | H13 | 457 | 457  | 78 | 5,8  | 335  | 110 |
| HFN-457/610/78-13APBD2G  | H13 | 457 | 610  | 78 | 7,8  | 450  | 110 |
| HFN-305/610/78-13APBD2G  | H13 | 305 | 610  | 78 | 5,2  | 300  | 110 |
| HFN-610/610/78-13APBD2G  | H13 | 610 | 610  | 78 | 10,4 | 600  | 110 |
| HFN-610/915/78-13APBD2G  | H13 | 610 | 915  | 78 | 15,6 | 900  | 110 |
| HFN-610/1220/78-13APBD2G | H13 | 610 | 1220 | 78 | 20,8 | 1200 | 110 |
| HFN-610/1524/78-13APBD2G | H13 | 610 | 1524 | 78 | 26,0 | 1500 | 110 |
| HFN-610/1830/78-13APBD2G | H13 | 610 | 1830 | 78 | 31,2 | 1800 | 110 |

\*\*\*\* EN 1822'ye göre

| Parça Numarası           | Filtre Sınıfı<br>EN 1822 | Ölçüler          |                 |                  | Yüzey Alanı<br>(m <sup>2</sup> ) | Debi<br>(m <sup>3</sup> /h) | Basınç<br>Düşümü<br>(Pa) |
|--------------------------|--------------------------|------------------|-----------------|------------------|----------------------------------|-----------------------------|--------------------------|
|                          |                          | Genişlik<br>(mm) | Uzunluk<br>(mm) | Derinlik<br>(mm) |                                  |                             |                          |
| HFN-610/762/78-13APBD2G  | H13                      | 610              | 762             | 78               | 13,0                             | 750                         | 110                      |
| HFN-762/762/78-13APBD2G  | H13                      | 762              | 762             | 78               | 16,2                             | 935                         | 110                      |
| HFN-915/915/78-13APBD2G  | H13                      | 915              | 915             | 78               | 23,4                             | 1350                        | 110                      |
| HFN-915/1220/78-13APBD2G | H13                      | 915              | 1220            | 78               | 31,2                             | 1800                        | 110                      |

**H14**

|                          |     |     |      |    |      |      |     |
|--------------------------|-----|-----|------|----|------|------|-----|
| HFN-305/305/78-14APBD2G  | H14 | 305 | 305  | 78 | 2,6  | 150  | 120 |
| HFN-457/457/78-14APBD2G  | H14 | 457 | 457  | 78 | 5,8  | 335  | 120 |
| HFN-457/610/78-14APBD2G  | H14 | 457 | 610  | 78 | 7,   | 450  | 120 |
| HFN-305/610/78-14APBD2G  | H14 | 305 | 610  | 78 | 5,2  | 300  | 120 |
| HFN-610/610/78-14APBD2G  | H14 | 610 | 610  | 78 | 10,4 | 600  | 120 |
| HFN-610/915/78-14APBD2G  | H14 | 610 | 915  | 78 | 15,6 | 900  | 120 |
| HFN-610/1220/78-14APBD2G | H14 | 610 | 1220 | 78 | 20,8 | 1200 | 120 |
| HFN-610/1524/78-14APBD2G | H14 | 610 | 1524 | 78 | 26,0 | 1500 | 120 |
| HFN-610/1830/78-14APBD2G | H14 | 610 | 1830 | 78 | 31,2 | 1800 | 120 |
| HFN-610/762/7814APBD2G   | H14 | 610 | 762  | 78 | 13,0 | 750  | 120 |
| HFN-762/762/78-14APBD2G  | H14 | 762 | 762  | 78 | 16,2 | 935  | 120 |
| HFN-915/915/78-14APBD2G  | H14 | 915 | 915  | 78 | 23,4 | 1350 | 120 |
| HFN-915/1220/78-14APBD2G | H14 | 915 | 1220 | 78 | 31,2 | 1800 | 120 |

**U15**

|                          |     |     |      |    |      |      |     |
|--------------------------|-----|-----|------|----|------|------|-----|
| HFN-305/305/78-15APBD2G  | U15 | 305 | 305  | 78 | 2,6  | 150  | 140 |
| HFN-457/457/78-15APBD2G  | U15 | 457 | 457  | 78 | 5,8  | 335  | 140 |
| HFN-457/610/78-15APBD2G  | U15 | 457 | 610  | 78 | 7,8  | 450  | 140 |
| HFN-305/610/78-15APBD2G  | U15 | 305 | 610  | 78 | 5,2  | 300  | 140 |
| HFN-610/610/78-15APBD2G  | U15 | 610 | 610  | 78 | 10,4 | 600  | 140 |
| HFN-610/915/78-15APBD2G  | U15 | 610 | 915  | 78 | 15,6 | 900  | 140 |
| HFN-610/1220/78-15APBD2G | U15 | 610 | 1220 | 78 | 20,8 | 1200 | 140 |
| HFN-610/1524/78-15APBD2G | U15 | 610 | 1524 | 78 | 26,0 | 1500 | 140 |
| HFN-610/1830/78-15APBD2G | U15 | 610 | 1830 | 78 | 31,2 | 1800 | 140 |
| HFN-610/762/78-15APBD2G  | U15 | 610 | 762  | 78 | 13,0 | 750  | 140 |
| HFN-762/762/78-15APBD2G  | U15 | 762 | 762  | 78 | 16,2 | 935  | 140 |
| HFN-915/915/78-15APBD2G  | U15 | 915 | 915  | 78 | 23,4 | 1350 | 140 |
| HFN-915/1220/78-15APBD2G | U15 | 915 | 1220 | 78 | 31,2 | 1800 | 140 |

\*\*\*\* EN 1822'ye göre



|                        |                                    |
|------------------------|------------------------------------|
| Filtre Materyali       | Mikro Cam Elyafı                   |
| Kasa                   | MDF                                |
| Son Basınç Düşümü      | 600 Pa                             |
| Çalışma Sıcaklığı      | 80°C                               |
| Filtre Verimliliği**** | E10-H14                            |
| Conta                  | Düz Neopren veya Eksiz Dökme Conta |
| Koruma Teli            | Opsiyonel                          |
| Pile Ayırıcı           | Termoplastik Yapıştırıcı           |

**Kullanım Alanları**

- Havalandırma sistemleri (hastaneler, laboratuvarlar, müzeler)
- Endüstriyel süreçler (ilaç, gıda, mikroelektronik)

**Avantajlar**

- HFN ürün gamı VDI 6022 gereksinimlerini tamamen karşılar



| Parça Numarası | Filtre Sınıfı EN 1822 | Ölçüler       |              |               | Yüzey Alanı (m <sup>2</sup> ) | Debi (m <sup>3</sup> /h) | Basınç Düşümü (Pa) |
|----------------|-----------------------|---------------|--------------|---------------|-------------------------------|--------------------------|--------------------|
|                |                       | Genişlik (mm) | Uzunluk (mm) | Derinlik (mm) |                               |                          |                    |

**► E10**

|                      |     |     |      |    |      |      |     |
|----------------------|-----|-----|------|----|------|------|-----|
| HFN-305/305/78-10PD  | E10 | 305 | 305  | 78 | 2,6  | 700  | 250 |
| HFN-457/457/78-10PD  | E10 | 457 | 457  | 78 | 5,8  | 1570 | 250 |
| HFN-457/610/78-10PD  | E10 | 457 | 610  | 78 | 7,8  | 2100 | 250 |
| HFN-305/610/78-10PD  | E10 | 305 | 610  | 78 | 5,2  | 1400 | 250 |
| HFN-610/610/78-10PD  | E10 | 610 | 610  | 78 | 10,4 | 2800 | 250 |
| HFN-610/915/78-10PD  | E10 | 610 | 915  | 78 | 15,6 | 4200 | 250 |
| HFN-610/1220/78-10PD | E10 | 610 | 1220 | 78 | 20,8 | 5600 | 250 |
| HFN-610/1524/78-10PD | E10 | 610 | 1524 | 78 | 26,0 | 7000 | 250 |
| HFN-610/1830/78-10PD | E10 | 610 | 1830 | 78 | 31,2 | 8400 | 250 |
| HFN-610/762/78-10PD  | E10 | 610 | 762  | 78 | 13,0 | 3500 | 250 |
| HFN-762/762/78-10PD  | E10 | 762 | 762  | 78 | 16,2 | 4370 | 250 |
| HFN-915/915/78-10PD  | E10 | 915 | 915  | 78 | 23,4 | 6300 | 250 |
| HFN-915/1220/78-10PD | E10 | 915 | 1220 | 78 | 31,2 | 8400 | 250 |

**► E11**

|                     |     |     |     |    |     |      |     |
|---------------------|-----|-----|-----|----|-----|------|-----|
| HFN-305/305/78-11PD | E11 | 305 | 305 | 78 | 2,6 | 600  | 250 |
| HFN-457/457/78-11PD | E11 | 457 | 457 | 78 | 5,8 | 1350 | 250 |

\*\*\*\* EN 1822'ye göre

| Parça Numarası       | Filtre Sınıfı<br>EN 1822 | Ölçüler          |                 |                  | Yüzey Alanı<br>(m <sup>2</sup> ) | Debi<br>(m <sup>3</sup> /h) | Basınç<br>Düşümü<br>(Pa) |
|----------------------|--------------------------|------------------|-----------------|------------------|----------------------------------|-----------------------------|--------------------------|
|                      |                          | Genişlik<br>(mm) | Uzunluk<br>(mm) | Derinlik<br>(mm) |                                  |                             |                          |
| HFN-457/610/78-11PD  | E11                      | 457              | 610             | 78               | 7,8                              | 1800                        | 250                      |
| HFN-305/610/78-11PD  | E11                      | 305              | 610             | 78               | 5,2                              | 1200                        | 250                      |
| HFN-610/610/78-11PD  | E11                      | 610              | 610             | 78               | 10,4                             | 2400                        | 250                      |
| HFN-610/915/78-11PD  | E11                      | 610              | 915             | 78               | 15,6                             | 3600                        | 250                      |
| HFN-610/1220/78-11PD | E11                      | 610              | 1220            | 78               | 20,8                             | 4800                        | 250                      |
| HFN-610/1524/78-11PD | E11                      | 610              | 1524            | 78               | 26,0                             | 6000                        | 250                      |
| HFN-610/1830/78-11PD | E11                      | 610              | 1830            | 78               | 31,2                             | 7200                        | 250                      |
| HFN-610/762/78-11PD  | E11                      | 610              | 762             | 78               | 13,0                             | 3000                        | 250                      |
| HFN-762/762/78-11PD  | E11                      | 762              | 762             | 78               | 16,2                             | 3750                        | 250                      |
| HFN-915/915/78-11PD  | E11                      | 915              | 915             | 78               | 23,4                             | 5400                        | 250                      |
| HFN-915/1220/78-11PD | E11                      | 915              | 1220            | 78               | 31,2                             | 7200                        | 250                      |

**► E12**

|                      |     |     |      |    |      |      |     |
|----------------------|-----|-----|------|----|------|------|-----|
| HFN-305/305/78-12PD  | E12 | 305 | 305  | 78 | 2,6  | 375  | 250 |
| HFN-457/457/78-12PD  | E12 | 457 | 457  | 78 | 5,8  | 840  | 250 |
| HFN-457/610/78-12PD  | E12 | 457 | 610  | 78 | 7,8  | 1120 | 250 |
| HFN-305/610/78-12PD  | E12 | 305 | 610  | 78 | 5,2  | 750  | 250 |
| HFN-610/610/78-12PD  | E12 | 610 | 610  | 78 | 10,4 | 1500 | 250 |
| HFN-610/915/78-12PD  | E12 | 610 | 915  | 78 | 15,6 | 2250 | 250 |
| HFN-610/1220/78-12PD | E12 | 610 | 1220 | 78 | 20,8 | 3000 | 250 |
| HFN-610/1524/78-12PD | E12 | 610 | 1524 | 78 | 26,0 | 3750 | 250 |
| HFN-610/1830/78-12PD | E12 | 610 | 1830 | 78 | 31,2 | 4500 | 250 |
| HFN-610/762/78-12PD  | E12 | 610 | 762  | 78 | 13,0 | 1870 | 250 |
| HFN-762/762/78-12PD  | E12 | 762 | 762  | 78 | 16,2 | 2340 | 250 |
| HFN-915/915/78-12PD  | E12 | 915 | 915  | 78 | 23,4 | 3375 | 250 |
| HFN-915/1220/78-12PD | E12 | 915 | 1220 | 78 | 31,2 | 4500 | 250 |

**► H13**

|                      |     |     |      |    |      |      |     |
|----------------------|-----|-----|------|----|------|------|-----|
| HFN-305/305/78-13PD  | H13 | 305 | 305  | 78 | 2,6  | 310  | 250 |
| HFN-457/457/78-13PD  | H13 | 457 | 457  | 78 | 5,8  | 700  | 250 |
| HFN-457/610/78-13PD  | H13 | 457 | 610  | 78 | 7,8  | 930  | 250 |
| HFN-305/610/78-13PD  | H13 | 305 | 610  | 78 | 5,2  | 625  | 250 |
| HFN-610/610/78-13PD  | H13 | 610 | 610  | 78 | 10,4 | 1250 | 250 |
| HFN-610/915/78-13PD  | H13 | 610 | 915  | 78 | 15,6 | 1850 | 250 |
| HFN-610/1220/78-13PD | H13 | 610 | 1220 | 78 | 20,8 | 2500 | 250 |
| HFN-610/1524/78-13PD | H13 | 610 | 1524 | 78 | 26,0 | 3100 | 250 |
| HFN-610/1830/78-13PD | H13 | 610 | 1830 | 7  | 31,2 | 3750 | 250 |

\*\*\*\* EN 1822'ye göre

| Parça Numarası       | Filtre Sınıfı<br>EN 1822 | Ölçüler          |                 |                  | Yüzey Alanı<br>(m <sup>2</sup> ) | Debi<br>(m <sup>3</sup> /h) | Basınç<br>Düşümü<br>(Pa) |
|----------------------|--------------------------|------------------|-----------------|------------------|----------------------------------|-----------------------------|--------------------------|
|                      |                          | Genişlik<br>(mm) | Uzunluk<br>(mm) | Derinlik<br>(mm) |                                  |                             |                          |
| HFN-610/762/78-13PD  | H13                      | 610              | 762             | 78               | 13,0                             | 1550                        | 250                      |
| HFN-762/762/78-13PD  | H13                      | 762              | 762             | 78               | 16,2                             | 1950                        | 250                      |
| HFN-915/915/78-13PD  | H13                      | 915              | 915             | 78               | 23,4                             | 2800                        | 250                      |
| HFN-915/1220/78-13PD | H13                      | 915              | 1220            | 78               | 31,2                             | 3750                        | 250                      |

**H14**

|                      |     |     |      |    |      |      |     |
|----------------------|-----|-----|------|----|------|------|-----|
| HFN-305/305/78-14PD  | H14 | 305 | 305  | 78 | 2,6  | 275  | 250 |
| HFN-457/457/78-14PD  | H14 | 457 | 457  | 78 | 5,8  | 610  | 250 |
| HFN-457/610/78-14PD  | H14 | 457 | 610  | 78 | 7,8  | 820  | 250 |
| HFN-305/610/78-14PD  | H14 | 305 | 610  | 78 | 5,2  | 550  | 250 |
| HFN-610/610/78-14PD  | H14 | 610 | 610  | 78 | 10,4 | 1100 | 250 |
| HFN-610/915/78-14PD  | H14 | 610 | 915  | 78 | 15,6 | 1650 | 250 |
| HFN-610/1220/78-14PD | H14 | 610 | 1220 | 78 | 20,8 | 2200 | 250 |
| HFN-610/1524/78-14PD | H14 | 610 | 1524 | 78 | 26,0 | 2750 | 250 |
| HFN-610/1830/78-14PD | H14 | 610 | 1830 | 78 | 31,2 | 3300 | 250 |
| HFN-610/762/78-14PD  | H14 | 610 | 762  | 78 | 13,0 | 1370 | 250 |
| HFN-762/762/78-14PD  | H14 | 762 | 762  | 78 | 16,2 | 1700 | 250 |
| HFN-915/915/78-14PD  | H14 | 915 | 915  | 78 | 23,4 | 2470 | 250 |
| HFN-915/1220/78-14PD | H14 | 915 | 1220 | 78 | 31,2 | 3300 | 250 |

\*\*\*\* EN 1822'ye göre

## HFN SERİSİ JEL CONTA 73 mm

EPA, HEPA VE ULPA FİLTRELER

|                        |                                |
|------------------------|--------------------------------|
| Filtre Materyali       | Mikro Cam Elyafı               |
| Kasa                   | Eloksallı Ekstrüzyon Alüminyum |
| Son Basınç Düşümü      | 600 Pa                         |
| Çalışma Sıcaklığı      | 80°C                           |
| Filtre Verimliliği**** | E10-U15                        |
| Conta                  | Gel                            |
| Koruma Teli            | İki Tarafı Toz Kaplamalı Metal |
| Pile Ayırıcı           | Termoplastik Yapıştırıcı       |

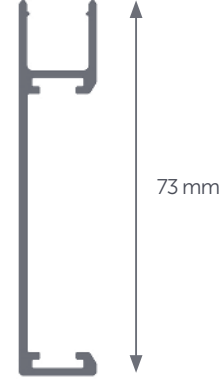

73 mm Alüminyum Profil Ölçeği

### Kullanım Alanları

- Havalandırma sistemleri (hastaneler, laboratuvarlar, müzeler)
- Endüstriyel süreçler (ilaç, gıda, mikroelektronik)

### Avantajlar

- HFN ürün gamı VDI 6022 gereksinimlerini tamamen karşılar

| Parça Numarası | Filtre Sınıfı<br>EN 1822 | Ölçüler          |                 |                  | Yüzey Alanı<br>(m <sup>2</sup> ) | Debi<br>(m <sup>3</sup> /h) | Basınç<br>Düşümü<br>(Pa) |
|----------------|--------------------------|------------------|-----------------|------------------|----------------------------------|-----------------------------|--------------------------|
|                |                          | Genişlik<br>(mm) | Uzunluk<br>(mm) | Derinlik<br>(mm) |                                  |                             |                          |

### ► E10

|                         |     |     |      |    |      |      |    |
|-------------------------|-----|-----|------|----|------|------|----|
| HFN-305/305/73-10APJ2G  | E10 | 305 | 305  | 73 | 2,6  | 150  | 50 |
| HFN-457/457/73-10APJ2G  | E10 | 457 | 457  | 73 | 5,8  | 335  | 50 |
| HFN-457/610/73-10APJ2G  | E10 | 457 | 610  | 73 | 7,8  | 450  | 50 |
| HFN-305/610/73-10APJ2G  | E10 | 305 | 610  | 73 | 5,2  | 300  | 50 |
| HFN-610/610/73-10APJ2G  | E10 | 610 | 610  | 73 | 10,4 | 600  | 50 |
| HFN-610/915/73-10APJ2G  | E10 | 610 | 915  | 73 | 15,6 | 900  | 50 |
| HFN-610/1220/73-10APJ2G | E10 | 610 | 1220 | 73 | 20,8 | 1200 | 50 |
| HFN-610/1524/73-10APJ2G | E10 | 610 | 1524 | 73 | 26,0 | 1500 | 50 |
| HFN-610/1830/73-10APJ2G | E10 | 610 | 1830 | 73 | 31,2 | 1800 | 50 |
| HFN-610/762/73-10APJ2G  | E10 | 610 | 762  | 73 | 13,0 | 750  | 50 |
| HFN-762/762/73-10APJ2G  | E10 | 762 | 762  | 73 | 16,2 | 935  | 50 |
| HFN-915/915/73-10APJ2G  | E10 | 915 | 915  | 73 | 23,4 | 1350 | 50 |
| HFN-915/1220/73-10APJ2G | E10 | 915 | 1220 | 73 | 31,2 | 1800 | 50 |

### ► E11

|                        |     |     |     |    |     |     |    |
|------------------------|-----|-----|-----|----|-----|-----|----|
| HFN-305/305/73-11APJ2G | E11 | 305 | 305 | 73 | 2,6 | 150 | 70 |
| HFN-457/457/73-11APJ2G | E11 | 457 | 457 | 73 | 5,8 | 335 | 70 |

\*\*\*\* EN 1822'ye göre

| Parça Numarası          | Filtre Sınıfı<br>EN 1822 | Ölçüler          |                 |                  | Yüzey Alanı<br>(m <sup>2</sup> ) | Debi<br>(m <sup>3</sup> /h) | Basınç<br>Düşümü<br>(Pa) |
|-------------------------|--------------------------|------------------|-----------------|------------------|----------------------------------|-----------------------------|--------------------------|
|                         |                          | Genişlik<br>(mm) | Uzunluk<br>(mm) | Derinlik<br>(mm) |                                  |                             |                          |
| HFN-457/610/73-11APJ2G  | E11                      | 457              | 610             | 73               | 7,8                              | 450                         | 70                       |
| HFN-305/610/73-11APJ2G  | E11                      | 305              | 610             | 73               | 5,2                              | 300                         | 70                       |
| HFN-610/610/73-11APJ2G  | E11                      | 610              | 610             | 73               | 10,4                             | 600                         | 70                       |
| HFN-610/915/73-11APJ2G  | E11                      | 610              | 915             | 73               | 15,6                             | 900                         | 70                       |
| HFN-610/1220/73-11APJ2G | E11                      | 610              | 1220            | 73               | 20,8                             | 1200                        | 70                       |
| HFN-610/1524/73-11APJ2G | E11                      | 610              | 1524            | 73               | 26,0                             | 1500                        | 70                       |
| HFN-610/1830/73-11APJ2G | E11                      | 610              | 1830            | 73               | 31,2                             | 1800                        | 70                       |
| HFN-610/762/73-11APJ2G  | E11                      | 610              | 762             | 73               | 13,0                             | 750                         | 70                       |
| HFN-762/762/73-11APJ2G  | E11                      | 762              | 762             | 73               | 16,2                             | 935                         | 70                       |
| HFN-915/915/73-11APJ2G  | E11                      | 915              | 915             | 73               | 23,4                             | 1350                        | 70                       |
| HFN-915/1220/73-11APJ2G | E11                      | 915              | 1220            | 73               | 31,2                             | 1800                        | 70                       |

**► E12**

|                         |     |     |      |    |      |      |    |
|-------------------------|-----|-----|------|----|------|------|----|
| HFN-305/305/73-12APJ2G  | E12 | 305 | 305  | 73 | 2,6  | 150  | 95 |
| HFN-457/457/73-12APJ2G  | E12 | 457 | 457  | 73 | 5,8  | 335  | 95 |
| HFN-457/610/73-12APJ2G  | E12 | 457 | 610  | 73 | 7,8  | 450  | 95 |
| HFN-305/610/73-12APJ2G  | E12 | 305 | 610  | 73 | 5,2  | 300  | 95 |
| HFN-610/610/73-12APJ2G  | E12 | 610 | 610  | 73 | 10,4 | 600  | 95 |
| HFN-610/915/73-12APJ2G  | E12 | 610 | 915  | 73 | 15,6 | 900  | 95 |
| HFN-610/1220/73-12APJ2G | E12 | 610 | 1220 | 73 | 20,8 | 1200 | 95 |
| HFN-610/1524/73-12APJ2G | E12 | 610 | 1524 | 73 | 26,0 | 1500 | 95 |
| HFN-610/1830/73-12APJ2G | E12 | 610 | 1830 | 73 | 31,2 | 1800 | 95 |
| HFN-610/762/73-12APJ2G  | E12 | 610 | 762  | 73 | 13,0 | 750  | 95 |
| HFN-762/762/73-12APJ2G  | E12 | 762 | 762  | 73 | 16,2 | 935  | 95 |
| HFN-915/915/73-12APJ2G  | E12 | 915 | 915  | 73 | 23,4 | 1350 | 95 |
| HFN-915/1220/73-12APJ2G | E12 | 915 | 1220 | 73 | 31,2 | 1800 | 95 |

**► H13**

|                         |     |     |      |    |      |      |     |
|-------------------------|-----|-----|------|----|------|------|-----|
| HFN-305/305/73-13APJ2G  | H13 | 305 | 305  | 73 | 2,6  | 150  | 110 |
| HFN-457/457/73-13APJ2G  | H13 | 457 | 457  | 73 | 5,8  | 335  | 110 |
| HFN-457/610/73-13APJ2G  | H13 | 457 | 610  | 73 | 7,8  | 450  | 110 |
| HFN-305/610/73-13APJ2G  | H13 | 305 | 610  | 73 | 5,2  | 300  | 110 |
| HFN-610/610/73-13APJ2G  | H13 | 610 | 610  | 73 | 10,4 | 600  | 110 |
| HFN-610/915/73-13APJ2G  | H13 | 610 | 915  | 73 | 15,6 | 900  | 110 |
| HFN-610/1220/73-13APJ2G | H13 | 610 | 1220 | 73 | 20,8 | 1200 | 110 |
| HFN-610/1524/73-13APJ2G | H13 | 610 | 1524 | 73 | 26,0 | 1500 | 110 |
| HFN-610/1830/73-13APJ2G | H13 | 610 | 1830 | 73 | 31,2 | 1800 | 110 |

\*\*\*\* EN 1822'ye göre

| Parça Numarası          | Filtre Sınıfı<br>EN 1822 | Ölçüler          |                 |                  | Yüzey Alanı<br>(m <sup>2</sup> ) | Debi<br>(m <sup>3</sup> /h) | Basınç<br>Düşümü<br>(Pa) |
|-------------------------|--------------------------|------------------|-----------------|------------------|----------------------------------|-----------------------------|--------------------------|
|                         |                          | Genişlik<br>(mm) | Uzunluk<br>(mm) | Derinlik<br>(mm) |                                  |                             |                          |
| HFN-610/762/73-13APJ2G  | H13                      | 610              | 762             | 73               | 13,0                             | 750                         | 110                      |
| HFN-762/762/73-13APJ2G  | H13                      | 762              | 762             | 73               | 16,2                             | 935                         | 110                      |
| HFN-915/915/73-13APJ2G  | H13                      | 915              | 915             | 73               | 23,4                             | 1350                        | 110                      |
| HFN-915/1220/73-13APJ2G | H13                      | 915              | 1220            | 73               | 31,2                             | 1800                        | 110                      |

**H14**

|                         |     |     |      |    |      |      |     |
|-------------------------|-----|-----|------|----|------|------|-----|
| HFN-305/305/73-14APJ2G  | H14 | 305 | 305  | 73 | 2,6  | 150  | 120 |
| HFN-457/457/73-14APJ2G  | H14 | 457 | 457  | 73 | 5,8  | 335  | 120 |
| HFN-457/610/73-14APJ2G  | H14 | 457 | 610  | 73 | 7,8  | 450  | 120 |
| HFN-305/610/73-14APJ2G  | H14 | 305 | 610  | 73 | 5,2  | 300  | 120 |
| HFN-610/610/73-14APJ2G  | H14 | 610 | 610  | 73 | 10,4 | 600  | 120 |
| HFN-610/915/73-14APJ2G  | H14 | 610 | 915  | 73 | 15,6 | 900  | 120 |
| HFN-610/1220/73-14APJ2G | H14 | 610 | 1220 | 73 | 20,8 | 1200 | 120 |
| HFN-610/1524/73-14APJ2G | H14 | 610 | 1524 | 73 | 26,0 | 1500 | 120 |
| HFN-610/1830/73-14APJ2G | H14 | 610 | 1830 | 73 | 31,2 | 1800 | 120 |
| HFN-610/762/73-14APJ2G  | H14 | 610 | 762  | 73 | 13,0 | 750  | 120 |
| HFN-762/762/73-14APJ2G  | H14 | 762 | 762  | 73 | 16,2 | 935  | 120 |
| HFN-915/915/73-14APJ2G  | H14 | 915 | 915  | 73 | 23,4 | 1350 | 120 |
| HFN-915/1220/73-14APJ2G | H14 | 915 | 1220 | 73 | 31,2 | 1800 | 120 |

**U15**

|                         |     |     |      |    |      |      |     |
|-------------------------|-----|-----|------|----|------|------|-----|
| HFN-305/305/73-15APJ2G  | U15 | 305 | 305  | 73 | 2,6  | 150  | 140 |
| HFN-457/457/73-15APJ2G  | U15 | 457 | 457  | 73 | 5,8  | 335  | 140 |
| HFN-457/610/73-15APJ2G  | U15 | 457 | 610  | 73 | 7,8  | 450  | 140 |
| HFN-305/610/73-15APJ2G  | U15 | 305 | 610  | 73 | 5,2  | 300  | 140 |
| HFN-610/610/73-15APJ2G  | U15 | 610 | 610  | 73 | 10,4 | 600  | 140 |
| HFN-610/915/73-15APJ2G  | U15 | 610 | 915  | 73 | 15,6 | 900  | 140 |
| HFN-610/1220/73-15APJ2G | U15 | 610 | 1220 | 73 | 20,8 | 1200 | 140 |
| HFN-610/1524/73-15APJ2G | U15 | 610 | 1524 | 73 | 26,0 | 1500 | 140 |
| HFN-610/1830/73-15APJ2G | U15 | 610 | 1830 | 73 | 31,2 | 1800 | 140 |
| HFN-610/762/73-15APJ2G  | U15 | 610 | 762  | 73 | 13,0 | 750  | 140 |
| HFN-762/762/73-15APJ2G  | U15 | 762 | 762  | 73 | 16,2 | 935  | 140 |
| HFN-915/915/73-15APJ2G  | U15 | 915 | 915  | 73 | 23,4 | 1350 | 140 |
| HFN-915/1220/73-15APJ2G | U15 | 915 | 1220 | 73 | 31,2 | 1800 | 140 |

\*\*\*\* EN 1822'ye göre

## ► HFN SERİSİ JEL CONTA 80 mm

EPA, HEPA VE ULPA FİLTRELER ◀

|                        |                                |
|------------------------|--------------------------------|
| Filtre Materyali       | Mikro Cam Elyafı               |
| Kasa                   | Eloksallı Ekstrüzyon Alüminyum |
| Son Basınç Düşümü      | 600 Pa                         |
| Çalışma Sıcaklığı      | 80°C                           |
| Filtre Verimliliği**** | E10-U15                        |
| Conta                  | Jel                            |
| Koruma Teli            | İki Tarafı Toz Kaplamalı Metal |
| Pile Ayırıcı           | Termoplastik Yapıştırıcı       |

### Kullanım Alanları

- Havalandırma sistemleri (hastaneler, laboratuvarlar, müzeler)
- Endüstriyel süreçler (ilaç, gıda, mikroelektronik)

### Avantajlar

- HFN ürün gamı VDI 6022 gereksinimlerini tamamen karşılar

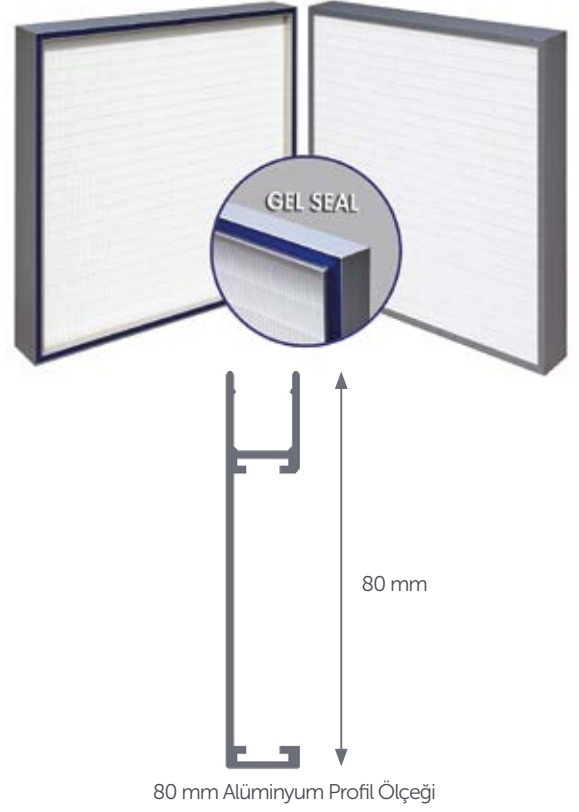

| Parça Numarası | Filtre Sınıfı<br>EN 1822 | Ölçüler          |                 |                  | Yüzey Alanı<br>(m <sup>2</sup> ) | Debi<br>(m <sup>3</sup> /h) | Basınç<br>Düşümü<br>(Pa) |
|----------------|--------------------------|------------------|-----------------|------------------|----------------------------------|-----------------------------|--------------------------|
|                |                          | Genişlik<br>(mm) | Uzunluk<br>(mm) | Derinlik<br>(mm) |                                  |                             |                          |

### ► E10

|                         |     |     |      |    |      |      |    |
|-------------------------|-----|-----|------|----|------|------|----|
| HFN-305/305/80-10APJ2G  | E10 | 305 | 305  | 80 | 2,6  | 150  | 50 |
| HFN-457/457/80-10APJ2G  | E10 | 457 | 457  | 80 | 5,8  | 335  | 50 |
| HFN-457/610/80-10APJ2G  | E10 | 457 | 610  | 80 | 7,8  | 450  | 50 |
| HFN-305/610/80-10APJ2G  | E10 | 305 | 610  | 80 | 5,2  | 300  | 50 |
| HFN-610/610/80-10APJ2G  | E10 | 610 | 610  | 80 | 10,4 | 600  | 50 |
| HFN-610/915/80-10APJ2G  | E10 | 610 | 915  | 80 | 15,6 | 900  | 50 |
| HFN-610/1220/80-10APJ2G | E10 | 610 | 1220 | 80 | 20,8 | 1200 | 50 |
| HFN-610/1524/80-10APJ2G | E10 | 610 | 1524 | 80 | 26,0 | 1500 | 50 |
| HFN-610/1830/80-10APJ2G | E10 | 610 | 1830 | 80 | 31,2 | 1800 | 50 |
| HFN-610/762/80-10APJ2G  | E10 | 610 | 762  | 80 | 13,0 | 750  | 50 |
| HFN-762/762/80-10APJ2G  | E10 | 762 | 762  | 80 | 16,2 | 935  | 50 |
| HFN-915/915/80-10APJ2G  | E10 | 915 | 915  | 80 | 23,4 | 1350 | 50 |
| HFN-915/1220/80-10APJ2G | E10 | 915 | 1220 | 80 | 31,2 | 1800 | 50 |

### ► E11

|                        |     |     |     |    |     |     |    |
|------------------------|-----|-----|-----|----|-----|-----|----|
| HFN-305/305/80-11APJ2G | E11 | 305 | 305 | 80 | 2,6 | 150 | 70 |
| HFN-457/457/80-11APJ2G | E11 | 457 | 457 | 80 | 5,8 | 335 | 70 |

\*\*\*\* EN 1822'ye göre

| Parça Numarası          | Filtre Sınıfı<br>EN 1822 | Ölçüler          |                 |                  | Yüzey Alanı<br>(m <sup>2</sup> ) | Debi<br>(m <sup>3</sup> /h) | Basınç<br>Düşümü<br>(Pa) |
|-------------------------|--------------------------|------------------|-----------------|------------------|----------------------------------|-----------------------------|--------------------------|
|                         |                          | Genişlik<br>(mm) | Uzunluk<br>(mm) | Derinlik<br>(mm) |                                  |                             |                          |
| HFN-457/610/80-11APJ2G  | E11                      | 457              | 610             | 80               | 7,8                              | 450                         | 70                       |
| HFN-305/610/80-11APJ2G  | E11                      | 305              | 610             | 80               | 5,2                              | 300                         | 70                       |
| HFN-610/610/80-11APJ2G  | E11                      | 610              | 610             | 80               | 10,4                             | 600                         | 70                       |
| HFN-610/915/80-11APJ2G  | E11                      | 610              | 915             | 80               | 15,6                             | 900                         | 70                       |
| HFN-610/1220/80-11APJ2G | E11                      | 610              | 1220            | 80               | 20,8                             | 1200                        | 70                       |
| HFN-610/1524/80-11APJ2G | E11                      | 610              | 1524            | 80               | 26,0                             | 1500                        | 70                       |
| HFN-610/1830/80-11APJ2G | E11                      | 610              | 1830            | 80               | 31,2                             | 1800                        | 70                       |
| HFN-610/762/80-11APJ2G  | E11                      | 610              | 762             | 80               | 13,0                             | 750                         | 70                       |
| HFN-762/762/80-11APJ2G  | E11                      | 762              | 762             | 80               | 16,2                             | 935                         | 70                       |
| HFN-915/915/80-11APJ2G  | E11                      | 915              | 915             | 80               | 23,4                             | 1350                        | 70                       |
| HFN-915/1220/80-11APJ2G | E11                      | 915              | 1220            | 80               | 31,2                             | 1800                        | 70                       |

**► E12**

|                         |     |     |      |    |      |      |    |
|-------------------------|-----|-----|------|----|------|------|----|
| HFN-305/305/80-12APJ2G  | E12 | 305 | 305  | 80 | 2,6  | 150  | 95 |
| HFN-457/457/80-12APJ2G  | E12 | 457 | 457  | 80 | 5,8  | 335  | 95 |
| HFN-457/610/80-12APJ2G  | E12 | 457 | 610  | 80 | 7,8  | 450  | 95 |
| HFN-305/610/80-12APJ2G  | E12 | 305 | 610  | 80 | 5,2  | 300  | 95 |
| HFN-610/610/80-12APJ2G  | E12 | 610 | 610  | 80 | 10,4 | 600  | 95 |
| HFN-610/915/80-12APJ2G  | E12 | 610 | 915  | 80 | 15,6 | 900  | 95 |
| HFN-610/1220/80-12APJ2G | E12 | 610 | 1220 | 80 | 20,8 | 1200 | 95 |
| HFN-610/1524/80-12APJ2G | E12 | 610 | 1524 | 80 | 26,0 | 1500 | 95 |
| HFN-610/1830/80-12APJ2G | E12 | 610 | 1830 | 80 | 31,2 | 1800 | 95 |
| HFN-610/762/80-12APJ2G  | E12 | 610 | 762  | 80 | 13,0 | 750  | 95 |
| HFN-762/762/80-12APJ2G  | E12 | 762 | 762  | 80 | 16,2 | 935  | 95 |
| HFN-915/915/80-12APJ2G  | E12 | 915 | 915  | 80 | 23,4 | 1350 | 95 |
| HFN-915/1220/80-12APJ2G | E12 | 915 | 1220 | 80 | 31,2 | 1800 | 95 |

**► H13**

|                         |     |     |      |    |      |      |     |
|-------------------------|-----|-----|------|----|------|------|-----|
| HFN-305/305/80-13APJ2G  | H13 | 305 | 305  | 80 | 2,6  | 150  | 110 |
| HFN-457/457/80-13APJ2G  | H13 | 457 | 457  | 80 | 5,8  | 335  | 110 |
| HFN-457/610/80-13APJ2G  | H13 | 457 | 610  | 80 | 7,8  | 450  | 110 |
| HFN-305/610/80-13APJ2G  | H13 | 305 | 610  | 80 | 5,2  | 300  | 110 |
| HFN-610/610/80-13APJ2G  | H13 | 610 | 610  | 80 | 10,4 | 600  | 110 |
| HFN-610/915/80-13APJ2G  | H13 | 610 | 915  | 80 | 15,6 | 900  | 110 |
| HFN-610/1220/80-13APJ2G | H13 | 610 | 1220 | 80 | 20,8 | 1200 | 110 |
| HFN-610/1524/80-13APJ2G | H13 | 610 | 1524 | 80 | 26,0 | 1500 | 110 |
| HFN-610/1830/80-13APJ2G | H13 | 610 | 1830 | 80 | 31,2 | 1800 | 110 |

\*\*\*\* EN 1822'ye göre



| Parça Numarası          | Filtre Sınıfı<br>EN 1822 | Ölçüler          |                 |                  | Yüzey Alanı<br>(m <sup>2</sup> ) | Debi<br>(m <sup>3</sup> /h) | Basınç<br>Düşümü<br>(Pa) |
|-------------------------|--------------------------|------------------|-----------------|------------------|----------------------------------|-----------------------------|--------------------------|
|                         |                          | Genişlik<br>(mm) | Uzunluk<br>(mm) | Derinlik<br>(mm) |                                  |                             |                          |
| HFN-610/762/80-13APJ2G  | H13                      | 610              | 762             | 80               | 13,0                             | 750                         | 110                      |
| HFN-762/762/80-13APJ2G  | H13                      | 762              | 762             | 80               | 16,2                             | 935                         | 110                      |
| HFN-915/915/80-13APJ2G  | H13                      | 915              | 915             | 80               | 23,4                             | 1350                        | 110                      |
| HFN-915/1220/80-13APJ2G | H13                      | 915              | 1220            | 80               | 31,2                             | 1800                        | 110                      |

**H14**

|                         |     |     |      |    |      |      |     |
|-------------------------|-----|-----|------|----|------|------|-----|
| HFN-305/305/80-14APJ2G  | H14 | 305 | 305  | 80 | 2,6  | 150  | 120 |
| HFN-457/457/80-14APJ2G  | H14 | 457 | 457  | 80 | 5,8  | 335  | 120 |
| HFN-457/610/80-14APJ2G  | H14 | 457 | 610  | 80 | 7,8  | 450  | 120 |
| HFN-305/610/80-14APJ2G  | H14 | 305 | 610  | 80 | 5,2  | 300  | 120 |
| HFN-610/610/80-14APJ2G  | H14 | 610 | 610  | 80 | 10,4 | 600  | 120 |
| HFN-610/915/80-14APJ2G  | H14 | 610 | 915  | 80 | 15,6 | 900  | 120 |
| HFN-610/1220/80-14APJ2G | H14 | 610 | 1220 | 80 | 20,8 | 1200 | 120 |
| HFN-610/1524/80-14APJ2G | H14 | 610 | 1524 | 80 | 26,0 | 1500 | 120 |
| HFN-610/1830/80-14APJ2G | H14 | 610 | 1830 | 80 | 31,2 | 1800 | 120 |
| HFN-610/762/80-14APJ2G  | H14 | 610 | 762  | 80 | 13,0 | 750  | 120 |
| HFN-762/762/80-14APJ2G  | H14 | 762 | 762  | 80 | 16,2 | 935  | 120 |
| HFN-915/915/80-14APJ2G  | H14 | 915 | 915  | 80 | 23,4 | 1350 | 120 |
| HFN-915/1220/80-14APJ2G | H14 | 915 | 1220 | 80 | 31,2 | 1800 | 120 |

**U15**

|                         |     |     |      |    |      |      |     |
|-------------------------|-----|-----|------|----|------|------|-----|
| HFN-305/305/80-15APJ2G  | U15 | 305 | 305  | 80 | 2,6  | 150  | 140 |
| HFN-457/457/80-15APJ2G  | U15 | 457 | 457  | 80 | 5,8  | 335  | 140 |
| HFN-457/610/80-15APJ2G  | U15 | 457 | 610  | 80 | 7,8  | 450  | 140 |
| HFN-305/610/80-15APJ2G  | U15 | 305 | 610  | 80 | 5,2  | 300  | 140 |
| HFN-610/610/80-15APJ2G  | U15 | 610 | 610  | 80 | 10,4 | 600  | 140 |
| HFN-610/915/80-15APJ2G  | U15 | 610 | 915  | 80 | 15,6 | 900  | 140 |
| HFN-610/1220/80-15APJ2G | U15 | 610 | 1220 | 80 | 20,8 | 1200 | 140 |
| HFN-610/1524/80-15APJ2G | U15 | 610 | 1524 | 80 | 26,0 | 1500 | 140 |
| HFN-610/1830/80-15APJ2G | U15 | 610 | 1830 | 80 | 31,2 | 1800 | 140 |
| HFN-610/762/80-15APJ2G  | U15 | 610 | 762  | 80 | 13,0 | 750  | 140 |
| HFN-762/762/80-15APJ2G  | U15 | 762 | 762  | 80 | 16,2 | 935  | 140 |
| HFN-915/915/80-15APJ2G  | U15 | 915 | 915  | 80 | 23,4 | 1350 | 140 |
| HFN-915/1220/80-15APJ2G | U15 | 915 | 1220 | 80 | 31,2 | 1800 | 140 |

\*\*\*\* EN 1822'ye göre

## HFP SERİSİ JEL CONTA 88 mm

EPA, HEPA VE ULPA FİLTRELER

|                        |                                |
|------------------------|--------------------------------|
| Filtre Materyali       | Mikro Cam Elyafı               |
| Kasa                   | Eloksallı Ekstrüzyon Alüminyum |
| Son Basınç Düşümü      | 600 Pa                         |
| Çalışma Sıcaklığı      | 80°C                           |
| Filtre Verimliliği**** | E10-U15                        |
| Conta                  | Jel                            |
| Koruma Teli            | İki Tarafı Toz Kaplamalı Metal |
| Pile Ayırıcı           | Termoplastik Yapıştırıcı       |

### Kullanım Alanları

- Havalandırma sistemleri (hastaneler, laboratuvarlar, müzeler)
- Endüstriyel süreçler (ilaç, gıda, mikroelektronik)

### Avantajlar

- HFP ürün gamı VDI 6022 gereksinimlerini tamamen karşılar

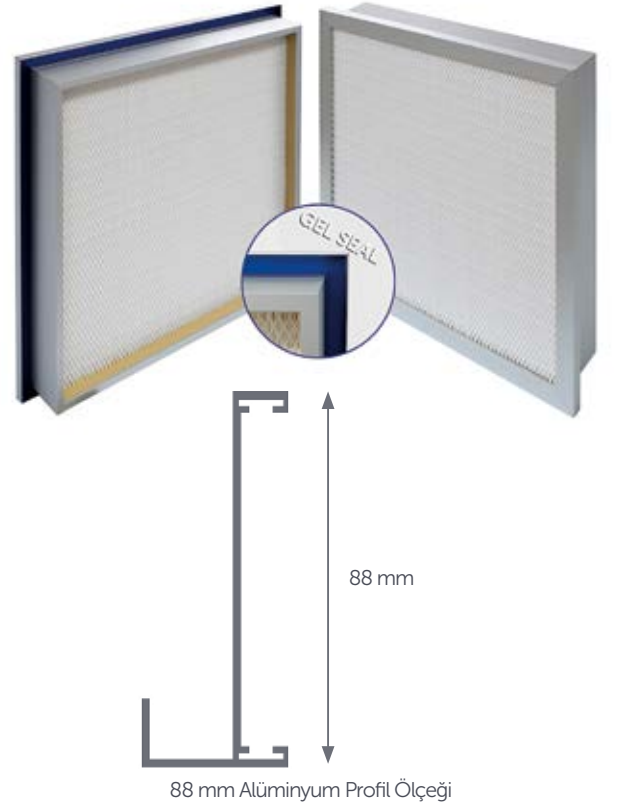

| Parça Numarası | Filtre Sınıfı<br>EN 1822 | Ölçüler          |                 |                  | Yüzey Alanı<br>(m <sup>2</sup> ) | Debi<br>(m <sup>3</sup> /h) | Basınç<br>Düşümü<br>(Pa) |
|----------------|--------------------------|------------------|-----------------|------------------|----------------------------------|-----------------------------|--------------------------|
|                |                          | Genişlik<br>(mm) | Uzunluk<br>(mm) | Derinlik<br>(mm) |                                  |                             |                          |

### ► E10

|                         |     |     |      |    |      |      |    |
|-------------------------|-----|-----|------|----|------|------|----|
| HFP-348/348/88-10APJ2G  | E10 | 348 | 348  | 88 | 3,1  | 150  | 35 |
| HFP-500/500/88-10APJ2G  | E10 | 500 | 500  | 88 | 7,0  | 335  | 35 |
| HFP-500/653/88-10APJ2G  | E10 | 500 | 653  | 88 | 9,4  | 450  | 35 |
| HFP-348/653/88-10APJ2G  | E10 | 348 | 653  | 88 | 6,2  | 300  | 35 |
| HFP-653/653/88-10APJ2G  | E10 | 653 | 653  | 88 | 12,5 | 600  | 35 |
| HFP-653/958/88-10APJ2G  | E10 | 653 | 958  | 88 | 18,7 | 900  | 35 |
| HFP-653/1263/88-10APJ2G | E10 | 653 | 1263 | 88 | 25,0 | 1200 | 35 |
| HFP-653/1567/88-10APJ2G | E10 | 653 | 1567 | 88 | 31,2 | 1500 | 35 |
| HFP-653/1873/88-10APJ2G | E10 | 653 | 1873 | 88 | 37,5 | 1800 | 35 |
| HFP-653/805/88-10APJ2G  | E10 | 653 | 805  | 88 | 15,6 | 750  | 35 |
| HFP-805/805/88-10APJ2G  | E10 | 805 | 805  | 88 | 19,5 | 935  | 35 |
| HFP-958/958/88-10APJ2G  | E10 | 958 | 958  | 88 | 28,1 | 1350 | 35 |
| HFP-958/1263/88-10APJ2G | E10 | 958 | 1263 | 88 | 37,5 | 1800 | 35 |

### ► E11

|                        |     |     |     |    |     |     |    |
|------------------------|-----|-----|-----|----|-----|-----|----|
| HFP-348/348/88-11APJ2G | E11 | 348 | 348 | 88 | 3,1 | 150 | 45 |
| HFP-500/500/88-11APJ2G | E11 | 500 | 500 | 88 | 7,0 | 335 | 45 |

\*\*\*\* EN 1822'ye göre

| Parça Numarası          | Filtre Sınıfı<br>EN 1822 | Ölçüler          |                 |                  | Yüzey Alanı<br>(m <sup>2</sup> ) | Debi<br>(m <sup>3</sup> /h) | Basınç<br>Düşümü<br>(Pa) |
|-------------------------|--------------------------|------------------|-----------------|------------------|----------------------------------|-----------------------------|--------------------------|
|                         |                          | Genişlik<br>(mm) | Uzunluk<br>(mm) | Derinlik<br>(mm) |                                  |                             |                          |
| HFP-500/653/88-11APJ2G  | E11                      | 500              | 653             | 88               | 9,4                              | 450                         | 45                       |
| HFP-348/653/88-11APJ2G  | E11                      | 348              | 653             | 88               | 6,2                              | 300                         | 45                       |
| HFP-653/653/88-11APJ2G  | E11                      | 653              | 653             | 88               | 12,5                             | 600                         | 45                       |
| HFP-653/958/88-11APJ2G  | E11                      | 653              | 958             | 88               | 18,7                             | 900                         | 45                       |
| HFP-653/1263/88-11APJ2G | E11                      | 653              | 1263            | 88               | 25,0                             | 1200                        | 45                       |
| HFP-653/1567/88-11APJ2G | E11                      | 653              | 1567            | 88               | 31,2                             | 1500                        | 45                       |
| HFP-653/1873/88-11APJ2G | E11                      | 653              | 1873            | 88               | 37,5                             | 1800                        | 45                       |
| HFP-653/805/88-11APJ2G  | E11                      | 653              | 805             | 88               | 15,6                             | 750                         | 45                       |
| HFP-805/805/88-11APJ2G  | E11                      | 805              | 805             | 88               | 19,5                             | 935                         | 45                       |
| HFP-958/958/88-11APJ2G  | E11                      | 958              | 958             | 88               | 28,1                             | 1350                        | 45                       |
| HFP-958/1263/88-11APJ2G | E11                      | 958              | 1263            | 88               | 37,5                             | 1800                        | 45                       |

**► E12**

|                         |     |     |      |    |      |      |    |
|-------------------------|-----|-----|------|----|------|------|----|
| HFP-348/348/88-12APJ2G  | E12 | 348 | 348  | 88 | 3,1  | 150  | 75 |
| HFP-500/500/88-12APJ2G  | E12 | 500 | 500  | 88 | 7,0  | 335  | 75 |
| HFP-500/653/88-12APJ2G  | E12 | 500 | 653  | 88 | 9,4  | 450  | 75 |
| HFP-348/653/88-12APJ2G  | E12 | 348 | 653  | 88 | 6,2  | 300  | 75 |
| HFP-653/653/88-12APJ2G  | E12 | 653 | 653  | 88 | 12,5 | 600  | 75 |
| HFP-653/958/88-12APJ2G  | E12 | 653 | 958  | 88 | 18,7 | 900  | 75 |
| HFP-653/1263/88-12APJ2G | E12 | 653 | 1263 | 88 | 25,0 | 1200 | 75 |
| HFP-653/1567/88-12APJ2G | E12 | 653 | 1567 | 88 | 31,2 | 1500 | 75 |
| HFP-653/1873/88-12APJ2G | E12 | 653 | 1873 | 88 | 37,5 | 1800 | 75 |
| HFP-653/805/88-12APJ2G  | E12 | 653 | 805  | 88 | 15,6 | 750  | 75 |
| HFP-805/805/88-12APJ2G  | E12 | 805 | 805  | 88 | 19,5 | 935  | 75 |
| HFP-958/958/88-12APJ2G  | E12 | 958 | 958  | 88 | 28,1 | 1350 | 75 |
| HFP-958/1263/88-12APJ2G | E12 | 958 | 1263 | 88 | 37,5 | 1800 | 75 |

**► H13**

|                         |     |     |      |    |      |      |    |
|-------------------------|-----|-----|------|----|------|------|----|
| HFP-348/348/88-13APJ2G  | H13 | 348 | 348  | 88 | 3,1  | 150  | 90 |
| HFP-500/500/88-13APJ2G  | H13 | 500 | 500  | 88 | 7,0  | 335  | 90 |
| HFP-500/653/88-13APJ2G  | H13 | 500 | 653  | 88 | 9,4  | 450  | 90 |
| HFP-348/653/88-13APJ2G  | H13 | 348 | 653  | 88 | 6,2  | 300  | 90 |
| HFP-653/653/88-13APJ2G  | H13 | 653 | 653  | 88 | 12,5 | 600  | 90 |
| HFP-653/958/88-13APJ2G  | H13 | 653 | 958  | 88 | 18,7 | 900  | 90 |
| HFP-653/1263/88-13APJ2G | H13 | 653 | 1263 | 88 | 25,0 | 1200 | 90 |
| HFP-653/1567/88-13APJ2G | H13 | 653 | 1567 | 88 | 31,2 | 1500 | 90 |
| HFP-653/1873/88-13APJ2G | H13 | 653 | 1873 | 88 | 37,5 | 1800 | 90 |

\*\*\*\* EN 1822'ye göre

| Parça Numarası          | Filtre Sınıfı<br>EN 1822 | Ölçüler          |                 |                  | Yüzey Alanı<br>(m <sup>2</sup> ) | Debi<br>(m <sup>3</sup> /h) | Basınç<br>Düşümü<br>(Pa) |
|-------------------------|--------------------------|------------------|-----------------|------------------|----------------------------------|-----------------------------|--------------------------|
|                         |                          | Genişlik<br>(mm) | Uzunluk<br>(mm) | Derinlik<br>(mm) |                                  |                             |                          |
| HFP-653/805/88-13APJ2G  | H13                      | 653              | 805             | 88               | 15,6                             | 750                         | 90                       |
| HFP-805/805/88-13APJ2G  | H13                      | 805              | 805             | 88               | 19,5                             | 935                         | 90                       |
| HFP-958/958/88-13APJ2G  | H13                      | 958              | 958             | 88               | 28,1                             | 1350                        | 90                       |
| HFP-958/1263/88-13APJ2G | H13                      | 958              | 1263            | 88               | 37,5                             | 1800                        | 90                       |

**H14**

|                         |     |     |      |    |      |      |     |
|-------------------------|-----|-----|------|----|------|------|-----|
| HFP-348/348/88-14APJ2G  | H14 | 348 | 348  | 88 | 3,1  | 150  | 100 |
| HFP-500/500/88-14APJ2G  | H14 | 500 | 500  | 88 | 7,0  | 335  | 100 |
| HFP-500/653/88-14APJ2G  | H14 | 500 | 653  | 88 | 9,4  | 450  | 100 |
| HFP-348/653/88-14APJ2G  | H14 | 348 | 653  | 88 | 6,2  | 300  | 100 |
| HFP-653/653/88-14APJ2G  | H14 | 653 | 653  | 88 | 12,5 | 600  | 100 |
| HFP-653/958/88-14APJ2G  | H14 | 653 | 958  | 88 | 18,7 | 900  | 100 |
| HFP-653/1263/88-14APJ2G | H14 | 653 | 1263 | 88 | 25,0 | 1200 | 100 |
| HFP-653/1567/88-14APJ2G | H14 | 653 | 1567 | 88 | 31,2 | 1500 | 100 |
| HFP-653/1873/88-14APJ2G | H14 | 653 | 1873 | 88 | 37,5 | 1800 | 100 |
| HFP-653/805/88-14APJ2G  | H14 | 653 | 805  | 88 | 15,6 | 750  | 100 |
| HFP-805/805/88-14APJ2G  | H14 | 805 | 805  | 88 | 19,5 | 935  | 100 |
| HFP-958/958/88-14APJ2G  | H14 | 958 | 958  | 88 | 28,1 | 1350 | 100 |
| HFP-958/1263/88-14APJ2G | H14 | 958 | 1263 | 88 | 37,5 | 1800 | 100 |

**U15**

|                         |     |     |      |    |      |      |     |
|-------------------------|-----|-----|------|----|------|------|-----|
| HFP-348/348/88-15APJ2G  | U15 | 348 | 348  | 88 | 3,1  | 150  | 120 |
| HFP-500/500/88-15APJ2G  | U15 | 500 | 500  | 88 | 7,0  | 335  | 120 |
| HFP-500/653/88-15APJ2G  | U15 | 500 | 653  | 88 | 9,4  | 450  | 120 |
| HFP-348/653/88-15APJ2G  | U15 | 348 | 653  | 88 | 6,2  | 300  | 120 |
| HFP-653/653/88-15APJ2G  | U15 | 653 | 653  | 88 | 12,5 | 600  | 120 |
| HFP-653/958/88-15APJ2G  | U15 | 653 | 958  | 88 | 18,7 | 900  | 120 |
| HFP-653/1263/88-15APJ2G | U15 | 653 | 1263 | 88 | 25,0 | 1200 | 120 |
| HFP-653/1567/88-15APJ2G | U15 | 653 | 1567 | 88 | 31,2 | 1500 | 120 |
| HFP-653/1873/88-15APJ2G | U15 | 653 | 1873 | 88 | 37,5 | 1800 | 120 |
| HFP-653/805/88-15APJ2G  | U15 | 653 | 805  | 88 | 15,6 | 750  | 120 |
| HFP-805/805/88-15APJ2G  | U15 | 805 | 805  | 88 | 19,5 | 935  | 120 |
| HFP-958/958/88-15APJ2G  | U15 | 958 | 958  | 88 | 28,1 | 1350 | 120 |
| HFP-958/1263/88-15APJ2G | U15 | 958 | 1263 | 88 | 37,5 | 1800 | 120 |

\*\*\*\* EN 1822'ye göre

## HFP SERİSİ JEL CONTA 104 mm

EPA, HEPA VE ULPA FİLTRELER

|                        |                                |
|------------------------|--------------------------------|
| Filtre Materyali       | Mikro Cam Elyafı               |
| Kasa                   | Eloksallı Ekstrüzyon Alüminyum |
| Son Basınç Düşümü      | 600 Pa                         |
| Çalışma Sıcaklığı      | 80°C                           |
| Filtre Verimliliği**** | E10-U15                        |
| Conta                  | Jel                            |
| Koruma Teli            | İki Tarafı Toz Kaplamalı Metal |
| Pile Ayırıcı           | Termoplastik Yapıştırıcı       |

### Kullanım Alanları

- Havalandırma sistemleri (hastaneler, laboratuvarlar, müzeler)
- Endüstriyel süreçler (ilaç, gıda, mikroelektronik)

### Avantajlar

- HFP ürün gamı VDI 6022 gereksinimlerini tamamen karşılar

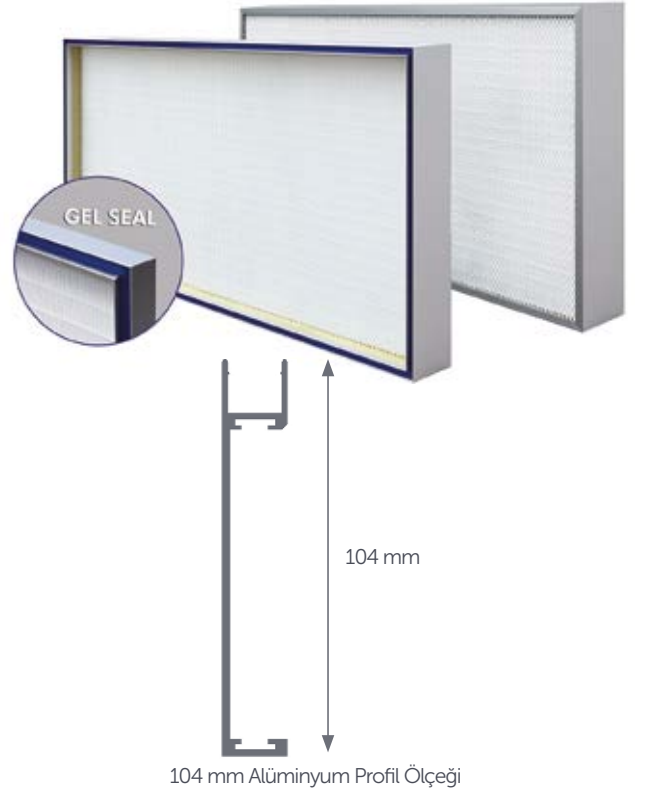

| Parça Numarası | Filtre Sınıfı<br>EN 1822 | Ölçüler          |                 |                  | Yüzey Alanı<br>(m <sup>2</sup> ) | Debi<br>(m <sup>3</sup> /h) | Basınç<br>Düşümü<br>(Pa) |
|----------------|--------------------------|------------------|-----------------|------------------|----------------------------------|-----------------------------|--------------------------|
|                |                          | Genişlik<br>(mm) | Uzunluk<br>(mm) | Derinlik<br>(mm) |                                  |                             |                          |

### ► E10

|                          |     |     |      |     |      |      |    |
|--------------------------|-----|-----|------|-----|------|------|----|
| HFP-305/305/104-10APJ2G  | E10 | 305 | 305  | 104 | 3,1  | 150  | 35 |
| HFP-457/457/104-10APJ2G  | E10 | 457 | 457  | 104 | 7,0  | 335  | 35 |
| HFP-457/610/104-10APJ2G  | E10 | 457 | 610  | 104 | 9,4  | 450  | 35 |
| HFP-305/610/104-10APJ2G  | E10 | 305 | 610  | 104 | 6,2  | 300  | 35 |
| HFP-610/610/104-10APJ2G  | E10 | 610 | 610  | 104 | 12,5 | 600  | 35 |
| HFP-610/915/104-10APJ2G  | E10 | 610 | 915  | 104 | 18,7 | 900  | 35 |
| HFP-610/1220/104-10APJ2G | E10 | 610 | 1220 | 104 | 25,0 | 1200 | 35 |
| HFP-610/1524/104-10APJ2G | E10 | 610 | 1524 | 104 | 31,2 | 1500 | 35 |
| HFP-610/1830/104-10APJ2G | E10 | 610 | 1830 | 104 | 37,5 | 1800 | 35 |
| HFP-610/762/104-10APJ2G  | E10 | 610 | 762  | 104 | 15,6 | 750  | 35 |
| HFP-762/762/104-10APJ2G  | E10 | 762 | 762  | 104 | 19,5 | 935  | 35 |
| HFP-915/915/104-10APJ2G  | E10 | 915 | 915  | 104 | 28,1 | 1350 | 35 |
| HFP-915/1220/104-10APJ2G | E10 | 915 | 1220 | 104 | 37,5 | 1800 | 35 |

### ► E11

|                         |     |     |     |     |     |     |    |
|-------------------------|-----|-----|-----|-----|-----|-----|----|
| HFP-305/305/104-11APJ2G | E11 | 305 | 305 | 104 | 3,1 | 150 | 45 |
| HFP-457/457/104-11APJ2G | E11 | 457 | 457 | 104 | 7,0 | 335 | 45 |

\*\*\*\* EN 1822'ye göre

| Parça Numarası           | Filtre Sınıfı<br>EN 1822 | Ölçüler          |                 |                  | Yüzey Alanı<br>(m <sup>2</sup> ) | Debi<br>(m <sup>3</sup> /h) | Basınç<br>Düşümü<br>(Pa) |
|--------------------------|--------------------------|------------------|-----------------|------------------|----------------------------------|-----------------------------|--------------------------|
|                          |                          | Genişlik<br>(mm) | Uzunluk<br>(mm) | Derinlik<br>(mm) |                                  |                             |                          |
| HFP-457/610/104-11APJ2G  | E11                      | 457              | 610             | 104              | 9,4                              | 450                         | 45                       |
| HFP-305/610/104-11APJ2G  | E11                      | 305              | 610             | 104              | 6,2                              | 300                         | 45                       |
| HFP-610/610/104-11APJ2G  | E11                      | 610              | 610             | 104              | 12,5                             | 600                         | 45                       |
| HFP-610/915/104-11APJ2G  | E11                      | 610              | 915             | 104              | 18,7                             | 900                         | 45                       |
| HFP-610/1220/104-11APJ2G | E11                      | 610              | 1220            | 104              | 25,0                             | 1200                        | 45                       |
| HFP-610/1524/104-11APJ2G | E11                      | 610              | 1524            | 104              | 31,2                             | 1500                        | 45                       |
| HFP-610/1830/104-11APJ2G | E11                      | 610              | 1830            | 104              | 37,5                             | 1800                        | 45                       |
| HFP-610/762/104-11APJ2G  | E11                      | 610              | 762             | 104              | 15,6                             | 750                         | 45                       |
| HFP-762/762/104-11APJ2G  | E11                      | 762              | 762             | 104              | 19,5                             | 935                         | 45                       |
| HFP-915/915/104-11APJ2G  | E11                      | 915              | 915             | 104              | 28,1                             | 1350                        | 45                       |
| HFP-915/1220/104-11APJ2G | E11                      | 915              | 1220            | 104              | 37,5                             | 1800                        | 45                       |

**► E12**

|                          |     |     |      |     |      |      |    |
|--------------------------|-----|-----|------|-----|------|------|----|
| HFP-305/305/104-12APJ2G  | E12 | 305 | 305  | 104 | 3,1  | 150  | 75 |
| HFP-457/457/104-12APJ2G  | E12 | 457 | 457  | 104 | 7,0  | 335  | 75 |
| HFP-457/610/104-12APJ2G  | E12 | 457 | 610  | 104 | 9,4  | 450  | 75 |
| HFP-305/610/104-12APJ2G  | E12 | 305 | 610  | 104 | 6,2  | 300  | 75 |
| HFP-610/610/104-12APJ2G  | E12 | 610 | 610  | 104 | 12,5 | 600  | 75 |
| HFP-610/915/104-12APJ2G  | E12 | 610 | 915  | 104 | 18,7 | 900  | 75 |
| HFP-610/1220/104-12APJ2G | E12 | 610 | 1220 | 104 | 25,0 | 1200 | 75 |
| HFP-610/1524/104-12APJ2G | E12 | 610 | 1524 | 104 | 31,2 | 1500 | 75 |
| HFP-610/1830/104-12APJ2G | E12 | 610 | 1830 | 104 | 37,5 | 1800 | 75 |
| HFP-610/762/104-12APJ2G  | E12 | 610 | 762  | 104 | 15,6 | 750  | 75 |
| HFP-762/762/104-12APJ2G  | E12 | 762 | 762  | 104 | 19,5 | 935  | 75 |
| HFP-915/915/104-12APJ2G  | E12 | 915 | 915  | 104 | 28,1 | 1350 | 75 |
| HFP-915/1220/104-12APJ2G | E12 | 915 | 1220 | 104 | 37,5 | 1800 | 75 |

**► H13**

|                          |     |     |      |     |      |      |    |
|--------------------------|-----|-----|------|-----|------|------|----|
| HFP-305/305/104-13APJ2G  | H13 | 305 | 305  | 104 | 3,1  | 150  | 90 |
| HFP-457/457/104-13APJ2G  | H13 | 457 | 457  | 104 | 7,0  | 335  | 90 |
| HFP-457/610/104-13APJ2G  | H13 | 457 | 610  | 104 | 9,4  | 450  | 90 |
| HFP-305/610/104-13APJ2G  | H13 | 305 | 610  | 104 | 6,2  | 300  | 90 |
| HFP-610/610/104-13APJ2G  | H13 | 610 | 610  | 104 | 12,5 | 600  | 90 |
| HFP-610/915/104-13APJ2G  | H13 | 610 | 915  | 104 | 18,7 | 900  | 90 |
| HFP-610/1220/104-13APJ2G | H13 | 610 | 1220 | 104 | 25,0 | 1200 | 90 |
| HFP-610/1524/104-13APJ2G | H13 | 610 | 1524 | 104 | 31,2 | 1500 | 90 |
| HFP-610/1830/104-13APJ2G | H13 | 610 | 1830 | 104 | 37,5 | 1800 | 90 |

\*\*\*\* EN 1822'ye göre

| Parça Numarası           | Filtre Sınıfı<br>EN 1822 | Ölçüler          |                 |                  | Yüzey Alanı<br>(m <sup>2</sup> ) | Debi<br>(m <sup>3</sup> /h) | Basınç<br>Düşümü<br>(Pa) |
|--------------------------|--------------------------|------------------|-----------------|------------------|----------------------------------|-----------------------------|--------------------------|
|                          |                          | Genişlik<br>(mm) | Uzunluk<br>(mm) | Derinlik<br>(mm) |                                  |                             |                          |
| HFP-610/762/104-13APJ2G  | H13                      | 610              | 762             | 104              | 15,6                             | 750                         | 90                       |
| HFP-762/762/104-13APJ2G  | H13                      | 762              | 762             | 104              | 19,5                             | 935                         | 90                       |
| HFP-915/915/104-13APJ2G  | H13                      | 915              | 915             | 104              | 28,1                             | 1350                        | 90                       |
| HFP-915/1220/104-13APJ2G | H13                      | 915              | 1220            | 104              | 37,5                             | 1800                        | 90                       |

**H14**

|                          |     |     |      |     |      |      |     |
|--------------------------|-----|-----|------|-----|------|------|-----|
| HFP-305/305/104-14APJ2G  | H14 | 305 | 305  | 104 | 3,1  | 150  | 100 |
| HFP-457/457/104-14APJ2G  | H14 | 457 | 457  | 104 | 7,0  | 335  | 100 |
| HFP-457/610/104-14APJ2G  | H14 | 457 | 610  | 104 | 9,4  | 450  | 100 |
| HFP-305/610/104-14APJ2G  | H14 | 305 | 610  | 104 | 6,2  | 300  | 100 |
| HFP-610/610/104-14APJ2G  | H14 | 610 | 610  | 104 | 12,5 | 600  | 100 |
| HFP-610/915/104-14APJ2G  | H14 | 610 | 915  | 104 | 18,7 | 900  | 100 |
| HFP-610/1220/104-14APJ2G | H14 | 610 | 1220 | 104 | 25,0 | 1200 | 100 |
| HFP-610/1524/104-14APJ2G | H14 | 610 | 1524 | 104 | 31,2 | 1500 | 100 |
| HFP-610/1830/104-14APJ2G | H14 | 610 | 1830 | 104 | 37,5 | 1800 | 100 |
| HFP-610/762/104-14APJ2G  | H14 | 610 | 762  | 104 | 15,6 | 750  | 100 |
| HFP-762/762/104-14APJ2G  | H14 | 762 | 762  | 104 | 19,5 | 935  | 100 |
| HFP-915/915/104-14APJ2G  | H14 | 915 | 915  | 104 | 28,1 | 1350 | 100 |
| HFP-915/1220/104-14APJ2G | H14 | 915 | 1220 | 104 | 37,5 | 1800 | 100 |

**U15**

|                          |     |     |      |     |      |      |     |
|--------------------------|-----|-----|------|-----|------|------|-----|
| HFP-305/305/104-15APJ2G  | U15 | 305 | 305  | 104 | 3,1  | 150  | 120 |
| HFP-457/457/104-15APJ2G  | U15 | 457 | 457  | 104 | 7,0  | 335  | 120 |
| HFP-457/610/104-15APJ2G  | U15 | 457 | 610  | 104 | 9,4  | 450  | 120 |
| HFP-305/610/104-15APJ2G  | U15 | 305 | 610  | 104 | 6,2  | 300  | 120 |
| HFP-610/610/104-15APJ2G  | U15 | 610 | 610  | 104 | 12,5 | 600  | 120 |
| HFP-610/915/104-15APJ2G  | U15 | 610 | 915  | 104 | 18,7 | 900  | 120 |
| HFP-610/1220/104-15APJ2G | U15 | 610 | 1220 | 104 | 25,0 | 1200 | 120 |
| HFP-610/1524/104-15APJ2G | U15 | 610 | 1524 | 104 | 31,2 | 1500 | 120 |
| HFP-610/1830/104-15APJ2G | U15 | 610 | 1830 | 104 | 37,5 | 1800 | 120 |
| HFP-610/762/104-15APJ2G  | U15 | 610 | 762  | 104 | 15,6 | 750  | 120 |
| HFP-762/762/104-15APJ2G  | U15 | 762 | 762  | 104 | 19,5 | 935  | 120 |
| HFP-915/915/104-15APJ2G  | U15 | 915 | 915  | 104 | 28,1 | 1350 | 120 |
| HFP-915/1220/104-15APJ2G | U15 | 915 | 1220 | 104 | 37,5 | 1800 | 120 |

\*\*\*\* EN 1822'ye göre

## HFP SERİSİ ALÜMİNYUM PROFİL 90 mm

EPA, HEPA VE ULPA FİLTRELER

|                        |                                |
|------------------------|--------------------------------|
| Filtre Materyali       | Mikro Cam Elyafı               |
| Kasa                   | Eloksallı Ekstrüzyon Alüminyum |
| Son Basınç Düşümü      | 600 Pa                         |
| Çalışma Sıcaklığı      | 80°C                           |
| Filtre Verimliliği**** | E10-U15                        |
| Conta                  | Eksiz Dökme Conta              |
| Koruma Teli            | İki Tarafı Toz Kaplamalı Metal |
| Pile Ayırıcı           | Termoplastik Yapıştırıcı       |

### Kullanım Alanları

- Havalandırma sistemleri (hastaneler, laboratuvarlar, müzeler)
- Endüstriyel süreçler (ilaç, gıda, mikroelektronik)

### Avantajlar

- HFP ürün gamı VDI 6022 gereksinimlerini tamamen karşılar



| Parça Numarası | Filtre Sınıfı<br>EN 1822 | Ölçüler          |                 |                  | Yüzey Alanı<br>(m <sup>2</sup> ) | Debi<br>(m <sup>3</sup> /h) | Basınç<br>Düşümü<br>(Pa) |
|----------------|--------------------------|------------------|-----------------|------------------|----------------------------------|-----------------------------|--------------------------|
|                |                          | Genişlik<br>(mm) | Uzunluk<br>(mm) | Derinlik<br>(mm) |                                  |                             |                          |

### ► E10

|                         |     |     |      |    |      |      |    |
|-------------------------|-----|-----|------|----|------|------|----|
| HFP-305/305/90-10APD2G  | E10 | 305 | 305  | 90 | 3,1  | 150  | 35 |
| HFP-457/457/90-10APD2G  | E10 | 457 | 457  | 90 | 7,0  | 335  | 35 |
| HFP-457/610/90-10APD2G  | E10 | 457 | 610  | 90 | 9,4  | 450  | 35 |
| HFP-305/610/90-10APD2G  | E10 | 305 | 610  | 90 | 6,2  | 300  | 35 |
| HFP-610/610/90-10APD2G  | E10 | 610 | 610  | 90 | 12,5 | 600  | 35 |
| HFP-610/915/90-10APD2G  | E10 | 610 | 915  | 90 | 18,7 | 900  | 35 |
| HFP-610/1220/90-10APD2G | E10 | 610 | 1220 | 90 | 25,0 | 1200 | 35 |
| HFP-610/1524/90-10APD2G | E10 | 610 | 1524 | 90 | 31,2 | 1500 | 35 |
| HFP-610/1830/90-10APD2G | E10 | 610 | 1830 | 90 | 37,5 | 1800 | 35 |
| HFP-610/762/90-10APD2G  | E10 | 610 | 762  | 90 | 15,6 | 750  | 35 |
| HFP-762/762/90-10APD2G  | E10 | 762 | 762  | 90 | 19,5 | 935  | 35 |
| HFP-915/915/90-10APD2G  | E10 | 915 | 915  | 90 | 28,1 | 1350 | 35 |
| HFP-915/1220/90-10APD2G | E10 | 915 | 1220 | 90 | 37,5 | 1800 | 35 |

### ► E11

|                        |     |     |     |    |     |     |    |
|------------------------|-----|-----|-----|----|-----|-----|----|
| HFP-305/305/90-11APD2G | E11 | 305 | 305 | 90 | 3,1 | 150 | 45 |
| HFP-457/457/90-11APD2G | E11 | 457 | 457 | 90 | 7,0 | 335 | 45 |

\*\*\*\* EN 1822'ye göre



| Parça Numarası          | Filtre Sınıfı<br>EN 1822 | Ölçüler          |                 |                  | Yüzey Alanı<br>(m <sup>2</sup> ) | Debi<br>(m <sup>3</sup> /h) | Basınç<br>Düşümü<br>(Pa) |
|-------------------------|--------------------------|------------------|-----------------|------------------|----------------------------------|-----------------------------|--------------------------|
|                         |                          | Genişlik<br>(mm) | Uzunluk<br>(mm) | Derinlik<br>(mm) |                                  |                             |                          |
| HFP-457/610/90-11APD2G  | E11                      | 457              | 610             | 90               | 9,4                              | 450                         | 45                       |
| HFP-305/610/90-11APD2G  | E11                      | 305              | 610             | 90               | 6,2                              | 300                         | 45                       |
| HFP-610/610/90-11APD2G  | E11                      | 610              | 610             | 90               | 12,5                             | 600                         | 45                       |
| HFP-610/915/90-11APD2G  | E11                      | 610              | 915             | 90               | 18,7                             | 900                         | 45                       |
| HFP-610/1220/90-11APD2G | E11                      | 610              | 1220            | 90               | 25,0                             | 1200                        | 45                       |
| HFP-610/1524/90-11APD2G | E11                      | 610              | 1524            | 90               | 31,2                             | 1500                        | 45                       |
| HFP-610/1830/90-11APD2G | E11                      | 610              | 1830            | 90               | 37,5                             | 1800                        | 45                       |
| HFP-610/762/90-11APD2G  | E11                      | 610              | 762             | 90               | 15,6                             | 750                         | 45                       |
| HFP-762/762/90-11APD2G  | E11                      | 762              | 762             | 90               | 19,5                             | 935                         | 45                       |
| HFP-915/915/90-11APD2G  | E11                      | 915              | 915             | 90               | 28,1                             | 1350                        | 45                       |
| HFP-915/1220/90-11APD2G | E11                      | 915              | 1220            | 90               | 37,5                             | 1800                        | 45                       |

**► E12**

|                         |     |     |      |    |      |      |    |
|-------------------------|-----|-----|------|----|------|------|----|
| HFP-305/305/90-12APD2G  | E12 | 305 | 305  | 90 | 3,1  | 150  | 75 |
| HFP-457/457/90-12APD2G  | E12 | 457 | 457  | 90 | 7,0  | 335  | 75 |
| HFP-457/610/90-12APD2G  | E12 | 457 | 610  | 90 | 9,4  | 450  | 75 |
| HFP-305/610/90-12APD2G  | E12 | 305 | 610  | 90 | 6,2  | 300  | 75 |
| HFP-610/610/90-12APD2G  | E12 | 610 | 610  | 90 | 12,5 | 600  | 75 |
| HFP-610/915/90-12APD2G  | E12 | 610 | 915  | 90 | 18,7 | 900  | 75 |
| HFP-610/1220/90-12APD2G | E12 | 610 | 1220 | 90 | 25,0 | 1200 | 75 |
| HFP-610/1524/90-12APD2G | E12 | 610 | 1524 | 90 | 31,2 | 1500 | 75 |
| HFP-610/1830/90-12APD2G | E12 | 610 | 1830 | 90 | 37,5 | 1800 | 75 |
| HFP-610/762/90-12APD2G  | E12 | 610 | 762  | 90 | 15,6 | 750  | 75 |
| HFP-762/762/90-12APD2G  | E12 | 762 | 762  | 90 | 19,5 | 935  | 75 |
| HFP-915/915/90-12APD2G  | E12 | 915 | 915  | 90 | 28,1 | 1350 | 75 |
| HFP-915/1220/90-12APD2G | E12 | 915 | 1220 | 90 | 37,5 | 1800 | 75 |

**► H13**

|                         |     |     |      |    |      |      |    |
|-------------------------|-----|-----|------|----|------|------|----|
| HFP-305/305/90-13APD2G  | H13 | 305 | 305  | 90 | 3,1  | 150  | 90 |
| HFP-457/457/90-13APD2G  | H13 | 457 | 457  | 90 | 7,0  | 335  | 90 |
| HFP-457/610/90-13APD2G  | H13 | 457 | 610  | 90 | 9,4  | 450  | 90 |
| HFP-305/610/90-13APD2G  | H13 | 305 | 610  | 90 | 6,2  | 300  | 90 |
| HFP-610/610/90-13APD2G  | H13 | 610 | 610  | 90 | 12,5 | 600  | 90 |
| HFP-610/915/90-13APD2G  | H13 | 610 | 915  | 90 | 18,7 | 900  | 90 |
| HFP-610/1220/90-13APD2G | H13 | 610 | 1220 | 90 | 25,0 | 1200 | 90 |
| HFP-610/1524/90-13APD2G | H13 | 610 | 1524 | 90 | 31,2 | 1500 | 90 |
| HFP-610/1830/90-13APD2G | H13 | 610 | 1830 | 90 | 37,5 | 1800 | 90 |

\*\*\*\* EN 1822'ye göre

| Parça Numarası          | Filtre Sınıfı<br>EN 1822 | Ölçüler          |                 |                  | Yüzey Alanı<br>(m <sup>2</sup> ) | Debi<br>(m <sup>3</sup> /h) | Basınç<br>Düşümü<br>(Pa) |
|-------------------------|--------------------------|------------------|-----------------|------------------|----------------------------------|-----------------------------|--------------------------|
|                         |                          | Genişlik<br>(mm) | Uzunluk<br>(mm) | Derinlik<br>(mm) |                                  |                             |                          |
| HFP-610/762/90-13APD2G  | H13                      | 610              | 762             | 90               | 15,6                             | 750                         | 90                       |
| HFP-762/762/90-13APD2G  | H13                      | 762              | 762             | 90               | 19,5                             | 935                         | 90                       |
| HFP-915/915/90-13APD2G  | H13                      | 915              | 915             | 90               | 28,1                             | 1350                        | 90                       |
| HFP-915/1220/90-13APD2G | H13                      | 915              | 1220            | 90               | 37,5                             | 1800                        | 90                       |

**H14**

|                         |     |     |      |    |      |      |     |
|-------------------------|-----|-----|------|----|------|------|-----|
| HFP-305/305/90-14APD2G  | H14 | 305 | 305  | 90 | 3,1  | 150  | 100 |
| HFP-457/457/90-14APD2G  | H14 | 457 | 457  | 90 | 7,0  | 335  | 100 |
| HFP-457/610/90-14APD2G  | H14 | 457 | 610  | 90 | 9,4  | 450  | 100 |
| HFP-305/610/90-14APD2G  | H14 | 305 | 610  | 90 | 6,2  | 300  | 100 |
| HFP-610/610/90-14APD2G  | H14 | 610 | 610  | 90 | 12,5 | 600  | 100 |
| HFP-610/915/90-14APD2G  | H14 | 610 | 915  | 90 | 18,7 | 900  | 100 |
| HFP-610/1220/90-14APD2G | H14 | 610 | 1220 | 90 | 25,0 | 1200 | 100 |
| HFP-610/1524/90-14APD2G | H14 | 610 | 1524 | 90 | 31,2 | 1500 | 100 |
| HFP-610/1830/90-14APD2G | H14 | 610 | 1830 | 90 | 37,5 | 1800 | 100 |
| HFP-610/762/90-14APD2G  | H14 | 610 | 762  | 90 | 15,6 | 750  | 100 |
| HFP-762/762/90-14APD2G  | H14 | 762 | 762  | 90 | 19,5 | 935  | 100 |
| HFP-915/915/90-14APD2G  | H14 | 915 | 915  | 90 | 28,1 | 1350 | 100 |
| HFP-915/1220/90-14APD2G | H14 | 915 | 1220 | 90 | 37,5 | 1800 | 100 |

**U15**

|                         |     |     |      |    |      |      |     |
|-------------------------|-----|-----|------|----|------|------|-----|
| HFP-305/305/90-15APD2G  | U15 | 305 | 305  | 90 | 3,1  | 150  | 120 |
| HFP-457/457/90-15APD2G  | U15 | 457 | 457  | 90 | 7,0  | 335  | 120 |
| HFP-457/610/90-15APD2G  | U15 | 457 | 610  | 90 | 9,4  | 450  | 120 |
| HFP-305/610/90-15APD2G  | U15 | 305 | 610  | 90 | 6,2  | 300  | 120 |
| HFP-610/610/90-15APD2G  | U15 | 610 | 610  | 90 | 12,5 | 600  | 120 |
| HFP-610/915/90-15APD2G  | U15 | 610 | 915  | 90 | 18,7 | 900  | 120 |
| HFP-610/1220/90-15APD2G | U15 | 610 | 1220 | 90 | 25,0 | 1200 | 120 |
| HFP-610/1524/90-15APD2G | U15 | 610 | 1524 | 90 | 31,2 | 1500 | 120 |
| HFP-610/1830/90-15APD2G | U15 | 610 | 1830 | 90 | 37,5 | 1800 | 120 |
| HFP-610/762/90-15APD2G  | U15 | 610 | 762  | 90 | 15,6 | 750  | 120 |
| HFP-762/762/90-15APD2G  | U15 | 762 | 762  | 90 | 19,5 | 935  | 120 |
| HFP-915/915/90-15APD2G  | U15 | 915 | 915  | 90 | 28,1 | 1350 | 120 |
| HFP-915/1220/90-15APD2G | U15 | 915 | 1220 | 90 | 37,5 | 1800 | 120 |

\*\*\*\* EN 1822'ye göre

## HFN SERİSİ ALÜMİNYUM PROFİL 150 mm

EPA, HEPA VE ULPA FİLTRELER

|                        |                                |
|------------------------|--------------------------------|
| Filtre Materyali       | Mikro Cam Elyafı               |
| Kasa                   | Eloksallı Ekstrüzyon Alüminyum |
| Son Basınç Düşümü      | 600 Pa                         |
| Çalışma Sıcaklığı      | 80°C                           |
| Filtre Verimliliği**** | E10-H14                        |
| Conta                  | Eksiz Dökme Conta              |
| Koruma Teli            | İki Tarafı Toz Kaplamalı Metal |
| Pile Ayırıcı           | Termoplastik Yapıştırıcı       |

### Kullanım Alanları

- Havalandırma sistemleri (hastaneler, laboratuvarlar, müzeler)
- Endüstriyel süreçler (ilaç, gıda, mikroelektronik)

### Avantajlar

- HFN ürün gamı VDI 6022 gereksinimlerini tamamen karşılar



| Parça Numarası | Filtre Sınıfı<br>EN 1822 | Ölçüler          |                 |                  | Yüzey Alanı<br>(m <sup>2</sup> ) | Debi<br>(m <sup>3</sup> /h) | Basınç<br>Düşümü<br>(Pa) |
|----------------|--------------------------|------------------|-----------------|------------------|----------------------------------|-----------------------------|--------------------------|
|                |                          | Genişlik<br>(mm) | Uzunluk<br>(mm) | Derinlik<br>(mm) |                                  |                             |                          |

### ► E10

|                          |     |     |      |     |      |      |    |
|--------------------------|-----|-----|------|-----|------|------|----|
| HFN-305/305/150-10APD2G  | E10 | 305 | 305  | 150 | 2,6  | 150  | 50 |
| HFN-457/457/150-10APD2G  | E10 | 457 | 457  | 150 | 5,8  | 335  | 50 |
| HFN-457/610/150-10APD2G  | E10 | 457 | 610  | 150 | 7,8  | 450  | 50 |
| HFN-305/610/150-10APD2G  | E10 | 305 | 610  | 150 | 5,2  | 300  | 50 |
| HFN-610/610/150-10APD2G  | E10 | 610 | 610  | 150 | 10,4 | 600  | 50 |
| HFN-610/915/150-10APD2G  | E10 | 610 | 915  | 150 | 15,6 | 900  | 50 |
| HFN-610/1220/150-10APD2G | E10 | 610 | 1220 | 150 | 20,8 | 1200 | 50 |
| HFN-610/1524/150-10APD2G | E10 | 610 | 1524 | 150 | 26,0 | 1500 | 50 |
| HFN-610/1830/150-10APD2G | E10 | 610 | 1830 | 150 | 31,2 | 1800 | 50 |
| HFN-610/762/150-10APD2G  | E10 | 610 | 762  | 150 | 13,0 | 750  | 50 |
| HFN-762/762/150-10APD2G  | E10 | 762 | 762  | 150 | 16,2 | 935  | 50 |
| HFN-915/915/150-10APD2G  | E10 | 915 | 915  | 150 | 23,4 | 1350 | 50 |
| HFN-915/1220/150-10APD2G | E10 | 915 | 1220 | 150 | 31,2 | 1800 | 50 |

### ► E11

|                         |     |     |     |     |     |     |    |
|-------------------------|-----|-----|-----|-----|-----|-----|----|
| HFN-305/305/150-11APD2G | E11 | 305 | 305 | 150 | 2,6 | 150 | 70 |
| HFN-457/457/150-11APD2G | E11 | 457 | 457 | 150 | 5,8 | 335 | 70 |

\*\*\*\* EN 1822'ye göre

| Parça Numarası           | Filtre Sınıfı<br>EN 1822 | Ölçüler          |                 |                  | Yüzey Alanı<br>(m <sup>2</sup> ) | Debi<br>(m <sup>3</sup> /h) | Basınç<br>Düşümü<br>(Pa) |
|--------------------------|--------------------------|------------------|-----------------|------------------|----------------------------------|-----------------------------|--------------------------|
|                          |                          | Genişlik<br>(mm) | Uzunluk<br>(mm) | Derinlik<br>(mm) |                                  |                             |                          |
| HFN-457/610/150-11APD2G  | E11                      | 457              | 610             | 150              | 7,8                              | 450                         | 70                       |
| HFN-305/610/150-11APD2G  | E11                      | 305              | 610             | 150              | 5,2                              | 300                         | 70                       |
| HFN-610/610/150-11APD2G  | E11                      | 610              | 610             | 150              | 10,4                             | 600                         | 70                       |
| HFN-610/915/150-11APD2G  | E11                      | 610              | 915             | 150              | 15,6                             | 900                         | 70                       |
| HFN-610/1220/150-11APD2G | E11                      | 610              | 1220            | 150              | 20,8                             | 1200                        | 70                       |
| HFN-610/1524/150-11APD2G | E11                      | 610              | 1524            | 150              | 26,0                             | 1500                        | 70                       |
| HFN-610/1830/150-11APD2G | E11                      | 610              | 1830            | 150              | 31,2                             | 1800                        | 70                       |
| HFN-610/762/150-11APD2G  | E11                      | 610              | 762             | 150              | 13,0                             | 750                         | 70                       |
| HFN-762/762/150-11APD2G  | E11                      | 762              | 762             | 150              | 16,2                             | 935                         | 70                       |
| HFN-915/915/150-11APD2G  | E11                      | 915              | 915             | 150              | 23,4                             | 1350                        | 70                       |
| HFN-915/1220/150-11APD2G | E11                      | 915              | 1220            | 150              | 31,2                             | 1800                        | 70                       |

**► E12**

|                          |     |     |      |     |      |      |    |
|--------------------------|-----|-----|------|-----|------|------|----|
| HFN-305/305/150-12APD2G  | E12 | 305 | 305  | 150 | 2,6  | 150  | 95 |
| HFN-457/457/150-12APD2G  | E12 | 457 | 457  | 150 | 5,8  | 335  | 95 |
| HFN-457/610/150-12APD2G  | E12 | 457 | 610  | 150 | 7,8  | 450  | 95 |
| HFN-305/610/150-12APD2G  | E12 | 305 | 610  | 150 | 5,2  | 300  | 95 |
| HFN-610/610/150-12APD2G  | E12 | 610 | 610  | 150 | 10,4 | 600  | 95 |
| HFN-610/915/150-12APD2G  | E12 | 610 | 915  | 150 | 15,6 | 900  | 95 |
| HFN-610/1220/150-12APD2G | E12 | 610 | 1220 | 150 | 20,8 | 1200 | 95 |
| HFN-610/1524/150-12APD2G | E12 | 610 | 1524 | 150 | 26,0 | 1500 | 95 |
| HFN-610/1830/150-12APD2G | E12 | 610 | 1830 | 150 | 31,2 | 1800 | 95 |
| HFN-610/762/150-12APD2G  | E12 | 610 | 762  | 150 | 13,0 | 750  | 95 |
| HFN-762/762/150-12APD2G  | E12 | 762 | 762  | 150 | 16,2 | 935  | 95 |
| HFN-915/915/150-12APD2G  | E12 | 915 | 915  | 150 | 23,4 | 1350 | 95 |
| HFN-915/1220/150-12APD2G | E12 | 915 | 1220 | 150 | 31,2 | 1800 | 95 |

**► H13**

|                          |     |     |      |     |      |      |     |
|--------------------------|-----|-----|------|-----|------|------|-----|
| HFN-305/305/150-13APD2G  | H13 | 305 | 305  | 150 | 2,6  | 150  | 110 |
| HFN-457/457/150-13APD2G  | H13 | 457 | 457  | 150 | 5,8  | 335  | 110 |
| HFN-457/610/150-13APD2G  | H13 | 457 | 610  | 150 | 7,8  | 450  | 110 |
| HFN-305/610/150-13APD2G  | H13 | 305 | 610  | 150 | 5,2  | 300  | 110 |
| HFN-610/610/150-13APD2G  | H13 | 610 | 610  | 150 | 10,4 | 600  | 110 |
| HFN-610/915/150-13APD2G  | H13 | 610 | 915  | 150 | 15,6 | 900  | 110 |
| HFN-610/1220/150-13APD2G | H13 | 610 | 1220 | 150 | 20,8 | 1200 | 110 |
| HFN-610/1524/150-13APD2G | H13 | 610 | 1524 | 150 | 26,0 | 1500 | 110 |
| HFN-610/1830/150-13APD2G | H13 | 610 | 1830 | 150 | 31,2 | 1800 | 110 |

\*\*\*\* EN 1822'ye göre

| Parça Numarası           | Filtre Sınıfı<br>EN 1822 | Ölçüler          |                 |                  | Yüzey Alanı<br>(m <sup>2</sup> ) | Debi<br>(m <sup>3</sup> /h) | Basınç<br>Düşümü<br>(Pa) |
|--------------------------|--------------------------|------------------|-----------------|------------------|----------------------------------|-----------------------------|--------------------------|
|                          |                          | Genişlik<br>(mm) | Uzunluk<br>(mm) | Derinlik<br>(mm) |                                  |                             |                          |
| HFN-610/762/150-13APD2G  | H13                      | 610              | 762             | 150              | 13,0                             | 750                         | 110                      |
| HFN-762/762/150-13APD2G  | H13                      | 762              | 762             | 150              | 16,2                             | 935                         | 110                      |
| HFN-915/915/150-13APD2G  | H13                      | 915              | 915             | 150              | 23,4                             | 1350                        | 110                      |
| HFN-915/1220/150-13APD2G | H13                      | 915              | 1220            | 150              | 31,2                             | 1800                        | 110                      |

**H14**

|                          |     |     |      |     |      |      |     |
|--------------------------|-----|-----|------|-----|------|------|-----|
| HFN-305/305/150-14APD2G  | H14 | 305 | 305  | 150 | 2,6  | 150  | 120 |
| HFN-457/457/150-14APD2G  | H14 | 457 | 457  | 150 | 5,8  | 335  | 120 |
| HFN-457/610/150-14APD2G  | H14 | 457 | 610  | 150 | 7,8  | 450  | 120 |
| HFN-305/610/150-14APD2G  | H14 | 305 | 610  | 150 | 5,2  | 300  | 120 |
| HFN-610/610/150-14APD2G  | H14 | 610 | 610  | 150 | 10,4 | 600  | 120 |
| HFN-610/915/150-14APD2G  | H14 | 610 | 915  | 150 | 15,6 | 900  | 120 |
| HFN-610/1220/150-14APD2G | H14 | 610 | 1220 | 150 | 20,8 | 1200 | 120 |
| HFN-610/1524/150-14APD2G | H14 | 610 | 1524 | 150 | 26,0 | 1500 | 120 |
| HFN-610/1830/150-14APD2G | H14 | 610 | 1830 | 150 | 31,2 | 1800 | 120 |
| HFN-610/762/150-14APD2G  | H14 | 610 | 762  | 150 | 13,0 | 750  | 120 |
| HFN-762/762/150-14APD2G  | H14 | 762 | 762  | 150 | 16,2 | 935  | 120 |
| HFN-915/915/150-14APD2G  | H14 | 915 | 915  | 150 | 23,4 | 1350 | 120 |
| HFN-915/1220/150-14APD2G | H14 | 915 | 1220 | 150 | 31,2 | 1800 | 120 |

\*\*\*\* EN 1822'ye göre

|                        |                                    |
|------------------------|------------------------------------|
| Filtre Materyali       | Mikro Cam Elyafı                   |
| Kasa                   | MDF                                |
| Son Basınç Düşümü      | 600 Pa                             |
| Çalışma Sıcaklığı      | 80°C                               |
| Filtre Verimliliği**** | E10-H14                            |
| Conta                  | Düz Neopren veya Eksiz Dökme Conta |
| Koruma Teli            | Opsiyonel                          |
| Pile Ayırıcı           | Termoplastik Yapıştırıcı           |

**Kullanım Alanları**

- Havalandırma sistemleri (hastaneler, laboratuvarlar, müzeler)
- Endüstriyel süreçler (ilaç, gıda, mikroelektronik)

**Avantajlar**

- HFN ürün gamı VDI 6022 gereksinimlerini tamamen karşılar



| Parça Numarası | Filtre Sınıfı EN 1822 | Ölçüler       |              |               | Yüzey Alanı (m <sup>2</sup> ) | Debi (m <sup>3</sup> /h) | Basınç Düşümü (Pa) |
|----------------|-----------------------|---------------|--------------|---------------|-------------------------------|--------------------------|--------------------|
|                |                       | Genişlik (mm) | Uzunluk (mm) | Derinlik (mm) |                               |                          |                    |

**► E10**

|                       |     |     |      |     |      |      |     |
|-----------------------|-----|-----|------|-----|------|------|-----|
| HFN-305/305/150-10PD  | E10 | 305 | 305  | 150 | 2,6  | 700  | 250 |
| HFN-457/457/150-10PD  | E10 | 457 | 457  | 150 | 5,8  | 1570 | 250 |
| HFN-457/610/150-10PD  | E10 | 457 | 610  | 150 | 7,8  | 2100 | 250 |
| HFN-305/610/150-10PD  | E10 | 305 | 610  | 150 | 5,2  | 1400 | 250 |
| HFN-610/610/150-10PD  | E10 | 610 | 610  | 150 | 10,4 | 2800 | 250 |
| HFN-610/915/150-10PD  | E10 | 610 | 915  | 150 | 15,6 | 4200 | 250 |
| HFN-610/1220/150-10PD | E10 | 610 | 1220 | 150 | 20,8 | 5600 | 250 |
| HFN-610/1524/150-10PD | E10 | 610 | 1524 | 150 | 26,0 | 7000 | 250 |
| HFN-610/1830/150-10PD | E10 | 610 | 1830 | 150 | 31,2 | 8400 | 250 |
| HFN-610/762/150-10PD  | E10 | 610 | 762  | 150 | 13,0 | 3500 | 250 |
| HFN-762/762/150-10PD  | E10 | 762 | 762  | 150 | 16,2 | 4370 | 250 |
| HFN-915/915/150-10PD  | E10 | 915 | 915  | 150 | 23,4 | 6300 | 250 |
| HFN-915/1220/150-10PD | E10 | 915 | 1220 | 150 | 31,2 | 8400 | 250 |

**► E11**

|                      |     |     |     |     |     |      |     |
|----------------------|-----|-----|-----|-----|-----|------|-----|
| HFN-305/305/150-11PD | E11 | 305 | 305 | 150 | 2,6 | 600  | 250 |
| HFN-457/457/150-11PD | E11 | 457 | 457 | 150 | 5,8 | 1350 | 250 |

\*\*\*\* EN 1822'ye göre

| Parça Numarası        | Filtre Sınıfı<br>EN 1822 | Ölçüler          |                 |                  | Yüzey Alanı<br>(m <sup>2</sup> ) | Debi<br>(m <sup>3</sup> /h) | Basınç<br>Düşümü<br>(Pa) |
|-----------------------|--------------------------|------------------|-----------------|------------------|----------------------------------|-----------------------------|--------------------------|
|                       |                          | Genişlik<br>(mm) | Uzunluk<br>(mm) | Derinlik<br>(mm) |                                  |                             |                          |
| HFN-457/610/150-11PD  | E11                      | 457              | 610             | 150              | 7,8                              | 1800                        | 250                      |
| HFN-305/610/150-11PD  | E11                      | 305              | 610             | 150              | 5,2                              | 1200                        | 250                      |
| HFN-610/610/150-11PD  | E11                      | 610              | 610             | 150              | 10,4                             | 2400                        | 250                      |
| HFN-610/915/150-11PD  | E11                      | 610              | 915             | 150              | 15,6                             | 3600                        | 250                      |
| HFN-610/1220/150-11PD | E11                      | 610              | 1220            | 150              | 20,8                             | 4800                        | 250                      |
| HFN-610/1524/150-11PD | E11                      | 610              | 1524            | 150              | 26,0                             | 6000                        | 250                      |
| HFN-610/1830/150-11PD | E11                      | 610              | 1830            | 150              | 31,2                             | 7200                        | 250                      |
| HFN-610/762/150-11PD  | E11                      | 610              | 762             | 150              | 13,0                             | 3000                        | 250                      |
| HFN-762/762/150-11PD  | E11                      | 762              | 762             | 150              | 16,2                             | 3750                        | 250                      |
| HFN-915/915/150-11PD  | E11                      | 915              | 915             | 150              | 23,4                             | 5400                        | 250                      |
| HFN-915/1220/150-11PD | E11                      | 915              | 1220            | 150              | 31,2                             | 7200                        | 250                      |

**► E12**

|                       |     |     |      |     |      |      |     |
|-----------------------|-----|-----|------|-----|------|------|-----|
| HFN-305/305/150-12PD  | E12 | 305 | 305  | 150 | 2,6  | 375  | 250 |
| HFN-457/457/150-12PD  | E12 | 457 | 457  | 150 | 5,8  | 840  | 250 |
| HFN-457/610/150-12PD  | E12 | 457 | 610  | 150 | 7,8  | 1120 | 250 |
| HFN-305/610/150-12PD  | E12 | 305 | 610  | 150 | 5,2  | 750  | 250 |
| HFN-610/610/150-12PD  | E12 | 610 | 610  | 150 | 10,4 | 1500 | 250 |
| HFN-610/915/150-12PD  | E12 | 610 | 915  | 150 | 15,6 | 2250 | 250 |
| HFN-610/1220/150-12PD | E12 | 610 | 1220 | 150 | 20,8 | 3000 | 250 |
| HFN-610/1524/150-12PD | E12 | 610 | 1524 | 150 | 26,0 | 3750 | 250 |
| HFN-610/1830/150-12PD | E12 | 610 | 1830 | 150 | 31,2 | 4500 | 250 |
| HFN-610/762/150-12PD  | E12 | 610 | 762  | 150 | 13,0 | 1870 | 250 |
| HFN-762/762/150-12PD  | E12 | 762 | 762  | 150 | 16,2 | 2340 | 250 |
| HFN-915/915/150-12PD  | E12 | 915 | 915  | 150 | 23,4 | 3375 | 250 |
| HFN-915/1220/150-12PD | E12 | 915 | 1220 | 150 | 31,2 | 4500 | 250 |

**► H13**

|                       |     |     |      |     |      |      |     |
|-----------------------|-----|-----|------|-----|------|------|-----|
| HFN-305/305/150-13PD  | H13 | 305 | 305  | 150 | 2,6  | 310  | 250 |
| HFN-457/457/150-13PD  | H13 | 457 | 457  | 150 | 5,8  | 700  | 250 |
| HFN-457/610/150-13PD  | H13 | 457 | 610  | 150 | 7,8  | 930  | 250 |
| HFN-305/610/150-13PD  | H13 | 305 | 610  | 150 | 5,2  | 625  | 250 |
| HFN-610/610/150-13PD  | H13 | 610 | 610  | 150 | 10,4 | 1250 | 250 |
| HFN-610/915/150-13PD  | H13 | 610 | 915  | 150 | 15,6 | 1850 | 250 |
| HFN-610/1220/150-13PD | H13 | 610 | 1220 | 150 | 20,8 | 2500 | 250 |
| HFN-610/1524/150-13PD | H13 | 610 | 1524 | 150 | 26,0 | 3100 | 250 |
| HFN-610/1830/150-13PD | H13 | 610 | 1830 | 150 | 31,2 | 3750 | 250 |

\*\*\*\* EN 1822'ye göre

| Parça Numarası        | Filtre Sınıfı<br>EN 1822 | Ölçüler          |                 |                  | Yüzey Alanı<br>(m <sup>2</sup> ) | Debi<br>(m <sup>3</sup> /h) | Basınç<br>Düşümü<br>(Pa) |
|-----------------------|--------------------------|------------------|-----------------|------------------|----------------------------------|-----------------------------|--------------------------|
|                       |                          | Genişlik<br>(mm) | Uzunluk<br>(mm) | Derinlik<br>(mm) |                                  |                             |                          |
| HFN-610/762/150-13PD  | H13                      | 610              | 762             | 150              | 13,0                             | 1550                        | 250                      |
| HFN-762/762/150-13PD  | H13                      | 762              | 762             | 150              | 16,2                             | 1950                        | 250                      |
| HFN-915/915/150-13PD  | H13                      | 915              | 915             | 150              | 23,4                             | 2800                        | 250                      |
| HFN-915/1220/150-13PD | H13                      | 915              | 1220            | 150              | 31,2                             | 3750                        | 250                      |

**H14**

|                       |     |     |      |     |      |      |     |
|-----------------------|-----|-----|------|-----|------|------|-----|
| HFN-305/305/150-14PD  | H14 | 305 | 305  | 150 | 2,6  | 275  | 250 |
| HFN-457/457/150-14PD  | H14 | 457 | 457  | 150 | 5,8  | 610  | 250 |
| HFN-457/610/150-14PD  | H14 | 457 | 610  | 150 | 7,8  | 820  | 250 |
| HFN-305/610/150-14PD  | H14 | 305 | 610  | 150 | 5,2  | 550  | 250 |
| HFN-610/610/150-14PD  | H14 | 610 | 610  | 150 | 10,4 | 1100 | 250 |
| HFN-610/915/150-14PD  | H14 | 610 | 915  | 150 | 15,6 | 1650 | 250 |
| HFN-610/1220/150-14PD | H14 | 610 | 1220 | 150 | 20,8 | 2200 | 250 |
| HFN-610/1524/150-14PD | H14 | 610 | 1524 | 150 | 26,0 | 2750 | 250 |
| HFN-610/1830/150-14PD | H14 | 610 | 1830 | 150 | 31,2 | 3300 | 250 |
| HFN-610/762/150-14PD  | H14 | 610 | 762  | 150 | 13,0 | 1370 | 250 |
| HFN-762/762/150-14PD  | H14 | 762 | 762  | 150 | 16,2 | 1700 | 250 |
| HFN-915/915/150-14PD  | H14 | 915 | 915  | 150 | 23,4 | 2470 | 250 |
| HFN-915/1220/150-14PD | H14 | 915 | 1220 | 150 | 31,2 | 3300 | 250 |



## HFP SERİSİ ALÜMİNYUM PROFİL 150 mm

EPA, HEPA VE ULPA FİLTRELER

|                        |                                |
|------------------------|--------------------------------|
| Filtre Materyali       | Mikro Cam Elyafı               |
| Kasa                   | Eloksallı Ekstrüzyon Alüminyum |
| Son Basınç Düşümü      | 600 Pa                         |
| Çalışma Sıcaklığı      | 80°C                           |
| Filtre Verimliliği**** | E10-U15                        |
| Conta                  | Eksiz Dökme Conta              |
| Koruma Teli            | İki Tarafı Toz Kaplamalı Metal |
| Pile Ayırıcı           | Termoplastik Yapıştırıcı       |

### Kullanım Alanları

- Havalandırma sistemleri (hastaneler, laboratuvarlar, müzeler)
- Endüstriyel süreçler (ilaç, gıda, mikroelektronik)

### Avantajlar

- HFP ürün gamı VDI 6022 gereksinimlerini tamamen karşılar



150 mm Alüminyum Profil Ölçeği

| Parça Numarası | Filtre Sınıfı<br>EN 1822 | Ölçüler          |                 |                  | Yüzey Alanı<br>(m <sup>2</sup> ) | Debi<br>(m <sup>3</sup> /h) | Basınç<br>Düşümü<br>(Pa) |
|----------------|--------------------------|------------------|-----------------|------------------|----------------------------------|-----------------------------|--------------------------|
|                |                          | Genişlik<br>(mm) | Uzunluk<br>(mm) | Derinlik<br>(mm) |                                  |                             |                          |

### ► E10

|                          |     |     |      |     |      |      |    |
|--------------------------|-----|-----|------|-----|------|------|----|
| HFP-305/305/150-10APD2G  | E10 | 305 | 305  | 150 | 3,1  | 150  | 35 |
| HFP-457/457/150-10APD2G  | E10 | 457 | 457  | 150 | 7,0  | 335  | 35 |
| HFP-457/610/150-10APD2G  | E10 | 457 | 610  | 150 | 9,4  | 450  | 35 |
| HFP-305/610/150-10APD2G  | E10 | 305 | 610  | 150 | 6,2  | 300  | 35 |
| HFP-610/610/150-10APD2G  | E10 | 610 | 610  | 150 | 12,5 | 600  | 35 |
| HFP-610/915/150-10APD2G  | E10 | 610 | 915  | 150 | 18,7 | 900  | 35 |
| HFP-610/1220/150-10APD2G | E10 | 610 | 1220 | 150 | 25,0 | 1200 | 35 |
| HFP-610/1524/150-10APD2G | E10 | 610 | 1524 | 150 | 31,2 | 1500 | 35 |
| HFP-610/1830/150-10APD2G | E10 | 610 | 1830 | 150 | 37,5 | 1800 | 35 |
| HFP-610/762/150-10APD2G  | E10 | 610 | 762  | 150 | 15,6 | 750  | 35 |
| HFP-762/762/150-10APD2G  | E10 | 762 | 762  | 150 | 19,5 | 935  | 35 |
| HFP-915/915/150-10APD2G  | E10 | 915 | 915  | 150 | 28,1 | 1350 | 35 |
| HFP-915/1220/150-10APD2G | E10 | 915 | 1220 | 150 | 37,5 | 1800 | 35 |

### ► E11

|                         |     |     |     |     |     |     |    |
|-------------------------|-----|-----|-----|-----|-----|-----|----|
| HFP-305/305/150-11APD2G | E11 | 305 | 305 | 150 | 3,1 | 150 | 45 |
| HFP-457/457/150-11APD2G | E11 | 457 | 457 | 150 | 7,0 | 335 | 45 |

\*\*\*\* EN 1822'ye göre

| Parça Numarası           | Filtre Sınıfı<br>EN 1822 | Ölçüler          |                 |                  | Yüzey Alanı<br>(m <sup>2</sup> ) | Debi<br>(m <sup>3</sup> /h) | Basınç<br>Düşümü<br>(Pa) |
|--------------------------|--------------------------|------------------|-----------------|------------------|----------------------------------|-----------------------------|--------------------------|
|                          |                          | Genişlik<br>(mm) | Uzunluk<br>(mm) | Derinlik<br>(mm) |                                  |                             |                          |
| HFP-457/610/150-11APD2G  | E11                      | 457              | 610             | 150              | 9,4                              | 450                         | 45                       |
| HFP-305/610/150-11APD2G  | E11                      | 305              | 610             | 150              | 6,2                              | 300                         | 45                       |
| HFP-610/610/150-11APD2G  | E11                      | 610              | 610             | 150              | 12,5                             | 600                         | 45                       |
| HFP-610/915/150-11APD2G  | E11                      | 610              | 915             | 150              | 18,7                             | 900                         | 45                       |
| HFP-610/1220/150-11APD2G | E11                      | 610              | 1220            | 150              | 25,0                             | 1200                        | 45                       |
| HFP-610/1524/150-11APD2G | E11                      | 610              | 1524            | 150              | 31,2                             | 1500                        | 45                       |
| HFP-610/1830/150-11APD2G | E11                      | 610              | 1830            | 150              | 37,5                             | 1800                        | 45                       |
| HFP-610/762/150-11APD2G  | E11                      | 610              | 762             | 150              | 15,6                             | 750                         | 45                       |
| HFP-762/762/150-11APD2G  | E11                      | 762              | 762             | 150              | 19,5                             | 935                         | 45                       |
| HFP-915/915/150-11APD2G  | E11                      | 915              | 915             | 150              | 28,1                             | 1350                        | 45                       |
| HFP-915/1220/150-11APD2G | E11                      | 915              | 1220            | 150              | 37,5                             | 1800                        | 45                       |

**► E12**

|                          |     |     |      |     |      |      |    |
|--------------------------|-----|-----|------|-----|------|------|----|
| HFP-305/305/150-12APD2G  | E12 | 305 | 305  | 150 | 3,1  | 150  | 75 |
| HFP-457/457/150-12APD2G  | E12 | 457 | 457  | 150 | 7,0  | 335  | 75 |
| HFP-457/610/150-12APD2G  | E12 | 457 | 610  | 150 | 9,4  | 450  | 75 |
| HFP-305/610/150-12APD2G  | E12 | 305 | 610  | 150 | 6,2  | 300  | 75 |
| HFP-610/610/150-12APD2G  | E12 | 610 | 610  | 150 | 12,5 | 600  | 75 |
| HFP-610/915/150-12APD2G  | E12 | 610 | 915  | 150 | 18,7 | 900  | 75 |
| HFP-610/1220/150-12APD2G | E12 | 610 | 1220 | 150 | 25,0 | 1200 | 75 |
| HFP-610/1524/150-12APD2G | E12 | 610 | 1524 | 150 | 31,2 | 1500 | 75 |
| HFP-610/1830/150-12APD2G | E12 | 610 | 1830 | 150 | 37,5 | 1800 | 75 |
| HFP-610/762/150-12APD2G  | E12 | 610 | 762  | 150 | 15,6 | 750  | 75 |
| HFP-762/762/150-12APD2G  | E12 | 762 | 762  | 150 | 19,5 | 935  | 75 |
| HFP-915/915/150-12APD2G  | E12 | 915 | 915  | 150 | 28,1 | 1350 | 75 |
| HFP-915/1220/150-12APD2G | E12 | 915 | 1220 | 150 | 37,5 | 1800 | 75 |

**► H13**

|                          |     |     |      |     |      |      |    |
|--------------------------|-----|-----|------|-----|------|------|----|
| HFP-305/305/150-13APD2G  | H13 | 305 | 305  | 150 | 3,1  | 150  | 90 |
| HFP-457/457/150-13APD2G  | H13 | 457 | 457  | 150 | 7,0  | 335  | 90 |
| HFP-457/610/150-13APD2G  | H13 | 457 | 610  | 150 | 9,4  | 450  | 90 |
| HFP-305/610/150-13APD2G  | H13 | 305 | 610  | 150 | 6,2  | 300  | 90 |
| HFP-610/610/150-13APD2G  | H13 | 610 | 610  | 150 | 12,5 | 600  | 90 |
| HFP-610/915/150-13APD2G  | H13 | 610 | 915  | 150 | 18,7 | 900  | 90 |
| HFP-610/1220/150-13APD2G | H13 | 610 | 1220 | 150 | 25,0 | 1200 | 90 |
| HFP-610/1524/150-13APD2G | H13 | 610 | 1524 | 150 | 31,2 | 1500 | 90 |
| HFP-610/1830/150-13APD2G | H13 | 610 | 1830 | 150 | 37,5 | 1800 | 90 |

\*\*\*\* EN 1822'ye göre

| Parça Numarası           | Filtre Sınıfı<br>EN 1822 | Ölçüler          |                 |                  | Yüzey Alanı<br>(m <sup>2</sup> ) | Debi<br>(m <sup>3</sup> /h) | Basınç<br>Düşümü<br>(Pa) |
|--------------------------|--------------------------|------------------|-----------------|------------------|----------------------------------|-----------------------------|--------------------------|
|                          |                          | Genişlik<br>(mm) | Uzunluk<br>(mm) | Derinlik<br>(mm) |                                  |                             |                          |
| HFP-610/762/150-13APD2G  | H13                      | 610              | 762             | 150              | 15,6                             | 750                         | 90                       |
| HFP-762/762/150-13APD2G  | H13                      | 762              | 762             | 150              | 19,5                             | 935                         | 90                       |
| HFP-915/915/150-13APD2G  | H13                      | 915              | 915             | 150              | 28,1                             | 1350                        | 90                       |
| HFP-915/1220/150-13APD2G | H13                      | 915              | 1220            | 150              | 37,5                             | 1800                        | 90                       |

**H14**

|                          |     |     |      |     |      |      |     |
|--------------------------|-----|-----|------|-----|------|------|-----|
| HFP-305/305/150-14APD2G  | H14 | 305 | 305  | 150 | 3,1  | 150  | 100 |
| HFP-457/457/150-14APD2G  | H14 | 457 | 457  | 150 | 7,0  | 335  | 100 |
| HFP-457/610/150-14APD2G  | H14 | 457 | 610  | 150 | 9,4  | 450  | 100 |
| HFP-305/610/150-14APD2G  | H14 | 305 | 610  | 150 | 6,2  | 300  | 100 |
| HFP-610/610/150-14APD2G  | H14 | 610 | 610  | 150 | 12,5 | 600  | 100 |
| HFP-610/915/150-14APD2G  | H14 | 610 | 915  | 150 | 18,7 | 900  | 100 |
| HFP-610/1220/150-14APD2G | H14 | 610 | 1220 | 150 | 25,0 | 1200 | 100 |
| HFP-610/1524/150-14APD2G | H14 | 610 | 1524 | 150 | 31,2 | 1500 | 100 |
| HFP-610/1830/150-14APD2G | H14 | 610 | 1830 | 150 | 37,5 | 1800 | 100 |
| HFP-610/762/150-14APD2G  | H14 | 610 | 762  | 150 | 15,6 | 750  | 100 |
| HFP-762/762/150-14APD2G  | H14 | 762 | 762  | 150 | 19,5 | 935  | 100 |
| HFP-915/915/150-14APD2G  | H14 | 915 | 915  | 150 | 28,1 | 1350 | 100 |
| HFP-915/1220/150-14APD2G | H14 | 915 | 1220 | 150 | 37,5 | 1800 | 100 |

**U15**

|                          |     |     |      |     |      |      |     |
|--------------------------|-----|-----|------|-----|------|------|-----|
| HFP-305/305/150-15APD2G  | U15 | 305 | 305  | 150 | 3,1  | 150  | 120 |
| HFP-457/457/150-15APD2G  | U15 | 457 | 457  | 150 | 7,0  | 335  | 120 |
| HFP-457/610/150-15APD2G  | U15 | 457 | 610  | 150 | 9,4  | 450  | 120 |
| HFP-305/610/150-15APD2G  | U15 | 305 | 610  | 150 | 6,2  | 300  | 120 |
| HFP-610/610/150-15APD2G  | U15 | 610 | 610  | 150 | 12,5 | 600  | 120 |
| HFP-610/915/150-15APD2G  | U15 | 610 | 915  | 150 | 18,7 | 900  | 120 |
| HFP-610/1220/150-15APD2G | U15 | 610 | 1220 | 150 | 25,0 | 1200 | 120 |
| HFP-610/1524/150-15APD2G | U15 | 610 | 1524 | 150 | 31,2 | 1500 | 120 |
| HFP-610/1830/150-15APD2G | U15 | 610 | 1830 | 150 | 37,5 | 1800 | 120 |
| HFP-610/762/150-15APD2G  | U15 | 610 | 762  | 150 | 15,6 | 750  | 120 |
| HFP-762/762/150-15APD2G  | U15 | 762 | 762  | 150 | 19,5 | 935  | 120 |
| HFP-915/915/150-15APD2G  | U15 | 915 | 915  | 150 | 28,1 | 1350 | 120 |
| HFP-915/1220/150-15APD2G | U15 | 915 | 1220 | 150 | 37,5 | 1800 | 120 |

\*\*\*\* EN 1822'ye göre

|                        |                                    |
|------------------------|------------------------------------|
| Filtre Materyali       | Mikro Cam Elyafı                   |
| Kasa                   | MDF                                |
| Son Basınç Düşümü      | 600 Pa                             |
| Çalışma Sıcaklığı      | 80°C                               |
| Filtre Verimliliği**** | E10-H14                            |
| Conta                  | Düz Neopren veya Eksiz Dökme Conta |
| Koruma Teli            | Opsiyonel                          |
| Pile Ayırıcı           | Termoplastik Yapıştırıcı           |

### Kullanım Alanları

- Havalandırma sistemleri (hastaneler, laboratuvarlar, müzeler)
- Endüstriyel süreçler (ilaç, gıda, mikroelektronik)

### Avantajlar

- HFP ürün gamı VDI 6022 gereksinimlerini tamamen karşılar



| Parça Numarası | Filtre Sınıfı EN 1822 | Ölçüler       |              |               | Yüzey Alanı (m <sup>2</sup> ) | Debi (m <sup>3</sup> /h) | Basınç Düşümü (Pa) |
|----------------|-----------------------|---------------|--------------|---------------|-------------------------------|--------------------------|--------------------|
|                |                       | Genişlik (mm) | Uzunluk (mm) | Derinlik (mm) |                               |                          |                    |

### ► E10

|                       |     |     |      |     |      |       |     |
|-----------------------|-----|-----|------|-----|------|-------|-----|
| HFP-305/305/150-10PD  | E10 | 305 | 305  | 150 | 3,1  | 850   | 250 |
| HFP-457/457/150-10PD  | E10 | 457 | 457  | 150 | 7,0  | 1900  | 250 |
| HFP-457/610/150-10PD  | E10 | 457 | 610  | 150 | 9,4  | 2550  | 250 |
| HFP-305/610/150-10PD  | E10 | 305 | 610  | 150 | 6,2  | 1700  | 250 |
| HFP-610/610/150-10PD  | E10 | 610 | 610  | 150 | 12,5 | 3400  | 250 |
| HFP-610/915/150-10PD  | E10 | 610 | 915  | 150 | 18,7 | 5100  | 250 |
| HFP-610/1220/150-10PD | E10 | 610 | 1220 | 150 | 25,0 | 6800  | 250 |
| HFP-610/1524/150-10PD | E10 | 610 | 1524 | 150 | 31,2 | 8500  | 250 |
| HFP-610/1830/150-10PD | E10 | 610 | 1830 | 150 | 37,5 | 10200 | 250 |
| HFP-610/762/150-10PD  | E10 | 610 | 762  | 150 | 15,6 | 4250  | 250 |
| HFP-762/762/150-10PD  | E10 | 762 | 762  | 150 | 19,5 | 5300  | 250 |
| HFP-915/915/150-10PD  | E10 | 915 | 915  | 150 | 28,1 | 7650  | 250 |
| HFP-915/1220/150-10PD | E10 | 915 | 1220 | 150 | 37,5 | 10200 | 250 |

### ► E11

|                      |     |     |     |     |     |      |     |
|----------------------|-----|-----|-----|-----|-----|------|-----|
| HFP-305/305/150-11PD | E11 | 305 | 305 | 150 | 3,1 | 750  | 250 |
| HFP-457/457/150-11PD | E11 | 457 | 457 | 150 | 7,0 | 1680 | 250 |

\*\*\*\* EN 1822'ye göre

| Parça Numarası        | Filtre Sınıfı<br>EN 1822 | Ölçüler          |                 |                  | Yüzey Alanı<br>(m <sup>2</sup> ) | Debi<br>(m <sup>3</sup> /h) | Basınç<br>Düşümü<br>(Pa) |
|-----------------------|--------------------------|------------------|-----------------|------------------|----------------------------------|-----------------------------|--------------------------|
|                       |                          | Genişlik<br>(mm) | Uzunluk<br>(mm) | Derinlik<br>(mm) |                                  |                             |                          |
| HFP-457/610/150-11PD  | E11                      | 457              | 610             | 150              | 9,4                              | 2250                        | 250                      |
| HFP-305/610/150-11PD  | E11                      | 305              | 610             | 150              | 6,2                              | 1500                        | 250                      |
| HFP-610/610/150-11PD  | E11                      | 610              | 610             | 150              | 12,5                             | 3000                        | 250                      |
| HFP-610/915/150-11PD  | E11                      | 610              | 915             | 150              | 18,7                             | 4500                        | 250                      |
| HFP-610/1220/150-11PD | E11                      | 610              | 1220            | 150              | 25,0                             | 6000                        | 250                      |
| HFP-610/1524/150-11PD | E11                      | 610              | 1524            | 150              | 31,2                             | 7500                        | 250                      |
| HFP-610/1830/150-11PD | E11                      | 610              | 1830            | 150              | 37,5                             | 9000                        | 250                      |
| HFP-610/762/150-11PD  | E11                      | 610              | 762             | 150              | 15,6                             | 3750                        | 250                      |
| HFP-762/762/150-11PD  | E11                      | 762              | 762             | 150              | 19,5                             | 4680                        | 250                      |
| HFP-915/915/150-11PD  | E11                      | 915              | 915             | 150              | 28,1                             | 6750                        | 250                      |
| HFP-915/1220/150-11PD | E11                      | 915              | 1220            | 150              | 37,5                             | 9000                        | 250                      |

**► E12**

|                       |     |     |      |     |      |      |     |
|-----------------------|-----|-----|------|-----|------|------|-----|
| HFP-305/305/150-12PD  | E12 | 305 | 305  | 150 | 3,1  | 490  | 250 |
| HFP-457/457/150-12PD  | E12 | 457 | 457  | 150 | 7,0  | 1100 | 250 |
| HFP-457/610/150-12PD  | E12 | 457 | 610  | 150 | 9,4  | 1450 | 250 |
| HFP-305/610/150-12PD  | E12 | 305 | 610  | 150 | 6,2  | 975  | 250 |
| HFP-610/610/150-12PD  | E12 | 610 | 610  | 150 | 12,5 | 1950 | 250 |
| HFP-610/915/150-12PD  | E12 | 610 | 915  | 150 | 18,7 | 2920 | 250 |
| HFP-610/1220/150-12PD | E12 | 610 | 1220 | 150 | 25,0 | 3900 | 250 |
| HFP-610/1524/150-12PD | E12 | 610 | 1524 | 150 | 31,2 | 4870 | 250 |
| HFP-610/1830/150-12PD | E12 | 610 | 1830 | 150 | 37,5 | 5850 | 250 |
| HFP-610/762/150-12PD  | E12 | 610 | 762  | 150 | 15,6 | 2430 | 250 |
| HFP-762/762/150-12PD  | E12 | 762 | 762  | 150 | 19,5 | 3050 | 250 |
| HFP-915/915/150-12PD  | E12 | 915 | 915  | 150 | 28,1 | 4390 | 250 |
| HFP-915/1220/150-12PD | E12 | 915 | 1220 | 150 | 37,5 | 5850 | 250 |

**► H13**

|                       |     |     |      |     |      |      |     |
|-----------------------|-----|-----|------|-----|------|------|-----|
| HFP-305/305/150-13PD  | H13 | 305 | 305  | 150 | 3,1  | 375  | 250 |
| HFP-457/457/150-13PD  | H13 | 457 | 457  | 150 | 7,0  | 840  | 250 |
| HFP-457/610/150-13PD  | H13 | 457 | 610  | 150 | 9,4  | 1120 | 250 |
| HFP-305/610/150-13PD  | H13 | 305 | 610  | 150 | 6,2  | 750  | 250 |
| HFP-610/610/150-13PD  | H13 | 610 | 610  | 150 | 12,5 | 1500 | 250 |
| HFP-610/915/150-13PD  | H13 | 610 | 915  | 150 | 18,7 | 2250 | 250 |
| HFP-610/1220/150-13PD | H13 | 610 | 1220 | 150 | 25,0 | 3000 | 250 |
| HFP-610/1524/150-13PD | H13 | 610 | 1524 | 150 | 31,2 | 3750 | 250 |
| HFP-610/1830/150-13PD | H13 | 610 | 1830 | 150 | 37,5 | 4500 | 250 |

\*\*\*\* EN 1822'ye göre

| Parça Numarası        | Filtre Sınıfı<br>EN 1822 | Ölçüler          |                 |                  | Yüzey Alanı<br>(m <sup>2</sup> ) | Debi<br>(m <sup>3</sup> /h) | Basınç<br>Düşümü<br>(Pa) |
|-----------------------|--------------------------|------------------|-----------------|------------------|----------------------------------|-----------------------------|--------------------------|
|                       |                          | Genişlik<br>(mm) | Uzunluk<br>(mm) | Derinlik<br>(mm) |                                  |                             |                          |
| HFP-610/762/150-13PD  | H13                      | 610              | 762             | 150              | 15,6                             | 1870                        | 250                      |
| HFP-762/762/150-13PD  | H13                      | 762              | 762             | 150              | 19,5                             | 2350                        | 250                      |
| HFP-915/915/150-13PD  | H13                      | 915              | 915             | 150              | 28,1                             | 3370                        | 250                      |
| HFP-915/1220/150-13PD | H13                      | 915              | 1220            | 150              | 37,5                             | 4500                        | 250                      |

**H14**

|                       |     |     |      |     |      |      |     |
|-----------------------|-----|-----|------|-----|------|------|-----|
| HFP-305/305/150-14PD  | H14 | 305 | 305  | 150 | 3,1  | 325  | 250 |
| HFP-457/457/150-14PD  | H14 | 457 | 457  | 150 | 7,0  | 730  | 250 |
| HFP-457/610/150-14PD  | H14 | 457 | 610  | 150 | 9,4  | 975  | 250 |
| HFP-305/610/150-14PD  | H14 | 305 | 610  | 150 | 6,2  | 650  | 250 |
| HFP-610/610/150-14PD  | H14 | 610 | 610  | 150 | 12,5 | 1300 | 250 |
| HFP-610/915/150-14PD  | H14 | 610 | 915  | 150 | 18,7 | 1950 | 250 |
| HFP-610/1220/150-14PD | H14 | 610 | 1220 | 150 | 25,0 | 2600 | 250 |
| HFP-610/1524/150-14PD | H14 | 610 | 1524 | 150 | 31,2 | 3250 | 250 |
| HFP-610/1830/150-14PD | H14 | 610 | 1830 | 150 | 37,5 | 3900 | 250 |
| HFP-610/762/150-14PD  | H14 | 610 | 762  | 150 | 15,6 | 1620 | 250 |
| HFP-762/762/150-14PD  | H14 | 762 | 762  | 150 | 19,5 | 2030 | 250 |
| HFP-915/915/150-14PD  | H14 | 915 | 915  | 150 | 28,1 | 2925 | 250 |
| HFP-915/1220/150-14PD | H14 | 915 | 1220 | 150 | 37,5 | 3900 | 250 |

\*\*\*\* EN 1822'ye göre

## HFS SERİSİ ALÜMİNYUM PROFİL 110 mm

EPA, HEPA VE ULPA FİLTRELER

|                        |                                |
|------------------------|--------------------------------|
| Filtre Materyali       | Mikro Cam Elyafi               |
| Kasa                   | Eloksallı Ekstrüzyon Alüminyum |
| Son Basınç Düşümü      | 600 Pa                         |
| Çalışma Sıcaklığı      | 80°C                           |
| Filtre Verimliliği**** | E10-U15                        |
| Conta                  | Eksiz Dökme Conta              |
| Koruma Teli            | İki Tarafı Toz Kaplamalı Metal |
| Pile Ayırıcı           | Termoplastik Yapıştırıcı       |

### Kullanım Alanları

- Havalandırma sistemleri (hastaneler, laboratuvarlar, müzeler)
- Endüstriyel süreçler (ilaç, gıda, mikroelektronik)

### Avantajlar

- HFS ürün gamı VDI 6022 gereksinimlerini tamamen karşılar

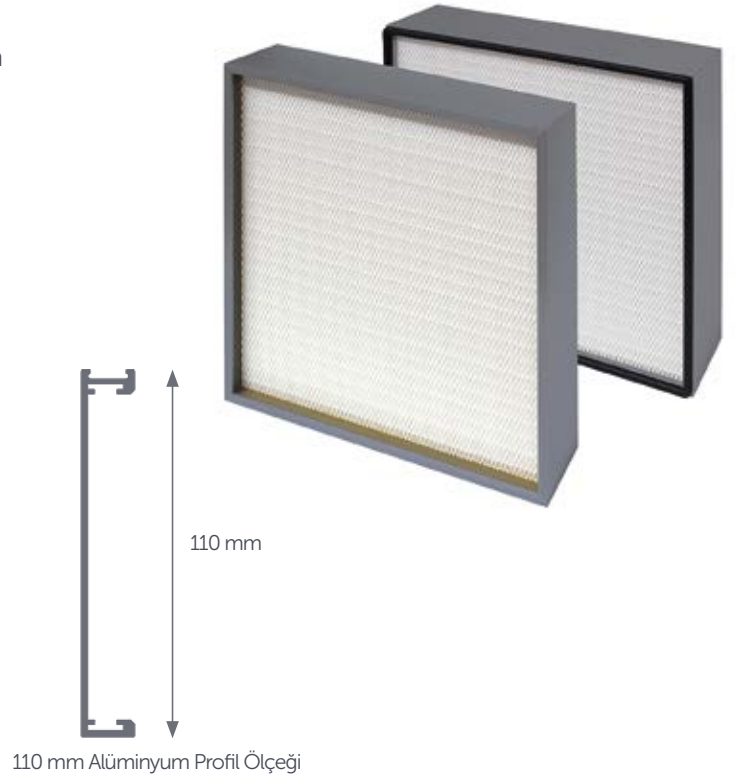

| Parça Numarası | Filtre Sınıfı<br>EN 1822 | Ölçüler          |                 |                  | Yüzey Alanı<br>(m <sup>2</sup> ) | Debi<br>(m <sup>3</sup> /h) | Basınç<br>Düşümü<br>(Pa) |
|----------------|--------------------------|------------------|-----------------|------------------|----------------------------------|-----------------------------|--------------------------|
|                |                          | Genişlik<br>(mm) | Uzunluk<br>(mm) | Derinlik<br>(mm) |                                  |                             |                          |

### ► E10

|                          |     |     |      |     |      |      |    |
|--------------------------|-----|-----|------|-----|------|------|----|
| HFS-305/305/110-10APD2G  | E10 | 305 | 305  | 110 | 4,5  | 150  | 30 |
| HFS-457/457/110-10APD2G  | E10 | 457 | 457  | 110 | 10,1 | 335  | 30 |
| HFS-457/610/110-10APD2G  | E10 | 457 | 610  | 110 | 13,5 | 450  | 30 |
| HFS-305/610/110-10APD2G  | E10 | 305 | 610  | 110 | 9,0  | 300  | 30 |
| HFS-610/610/110-10APD2G  | E10 | 610 | 610  | 110 | 18,0 | 600  | 30 |
| HFS-610/915/110-10APD2G  | E10 | 610 | 915  | 110 | 27,0 | 900  | 30 |
| HFS-610/1220/110-10APD2G | E10 | 610 | 1220 | 110 | 36,0 | 1200 | 30 |
| HFS-610/1524/110-10APD2G | E10 | 610 | 1524 | 110 | 44,9 | 1500 | 30 |
| HFS-610/1830/110-10APD2G | E10 | 610 | 1830 | 110 | 54,0 | 1800 | 30 |
| HFS-610/762/110-10APD2G  | E10 | 610 | 762  | 110 | 22,5 | 750  | 30 |
| HFS-762/762/110-10APD2G  | E10 | 762 | 762  | 110 | 28,1 | 935  | 30 |
| HFS-915/915/110-10APD2G  | E10 | 915 | 915  | 110 | 40,5 | 1350 | 30 |
| HFS-915/1220/110-10APD2G | E10 | 915 | 1220 | 110 | 54,0 | 1800 | 30 |

### ► E11

|                         |     |     |     |     |      |     |    |
|-------------------------|-----|-----|-----|-----|------|-----|----|
| HFS-305/305/110-11APD2G | E11 | 305 | 305 | 110 | 4,5  | 150 | 35 |
| HFS-457/457/110-11APD2G | E11 | 457 | 457 | 110 | 10,1 | 335 | 35 |

\*\*\*\* EN 1822'ye göre

| Parça Numarası           | Filtre Sınıfı<br>EN 1822 | Ölçüler          |                 |                  | Yüzey Alanı<br>(m <sup>2</sup> ) | Debi<br>(m <sup>3</sup> /h) | Basınç<br>Düşümü<br>(Pa) |
|--------------------------|--------------------------|------------------|-----------------|------------------|----------------------------------|-----------------------------|--------------------------|
|                          |                          | Genişlik<br>(mm) | Uzunluk<br>(mm) | Derinlik<br>(mm) |                                  |                             |                          |
| HFS-305/305/110-11APD2G  | E11                      | 305              | 305             | 110              | 4,5                              | 150                         | 35                       |
| HFS-457/457/110-11APD2G  | E11                      | 457              | 457             | 110              | 10,1                             | 335                         | 35                       |
| HFS-610/610/110-11APD2G  | E11                      | 610              | 610             | 104              | 12,5                             | 600                         | 45                       |
| HFS-610/915/110-11APD2G  | E11                      | 610              | 915             | 104              | 18,7                             | 900                         | 45                       |
| HFS-610/1220/110-11APD2G | E11                      | 610              | 1220            | 104              | 25,0                             | 1200                        | 45                       |
| HFS-610/1524/110-11APD2G | E11                      | 610              | 1524            | 104              | 31,2                             | 1500                        | 45                       |
| HFS-610/1830/110-11APD2G | E11                      | 610              | 1830            | 104              | 37,5                             | 1800                        | 45                       |
| HFS-610/762/110-11APD2G  | E11                      | 610              | 762             | 104              | 15,6                             | 750                         | 45                       |
| HFS-762/762/110-11APD2G  | E11                      | 762              | 762             | 104              | 19,5                             | 935                         | 45                       |
| HFS-915/915/110-11APD2G  | E11                      | 915              | 915             | 104              | 28,1                             | 1350                        | 45                       |
| HFS-915/1220/110-11APD2G | E11                      | 915              | 1220            | 104              | 37,5                             | 1800                        | 45                       |

**► E12**

|                          |     |     |      |     |      |      |    |
|--------------------------|-----|-----|------|-----|------|------|----|
| HFS-305/305/110-12APD2G  | E12 | 305 | 305  | 110 | 4,5  | 150  | 60 |
| HFS-457/457/110-12APD2G  | E12 | 457 | 457  | 110 | 10,1 | 335  | 60 |
| HFS-457/610/110-12APD2G  | E12 | 457 | 610  | 110 | 13,5 | 450  | 60 |
| HFS-305/610/110-12APD2G  | E12 | 305 | 610  | 110 | 9,0  | 300  | 60 |
| HFS-610/610/110-12APD2G  | E12 | 610 | 610  | 110 | 18,0 | 600  | 60 |
| HFS-610/915/110-12APD2G  | E12 | 610 | 915  | 110 | 27,0 | 900  | 60 |
| HFS-610/1220/110-12APD2G | E12 | 610 | 1220 | 110 | 36,0 | 1200 | 60 |
| HFS-610/1524/110-12APD2G | E12 | 610 | 1524 | 110 | 44,9 | 1500 | 60 |
| HFS-610/1830/110-12APD2G | E12 | 610 | 1830 | 110 | 54,0 | 1800 | 60 |
| HFS-610/762/110-12APD2G  | E12 | 610 | 762  | 110 | 22,5 | 750  | 60 |
| HFS-762/762/110-12APD2G  | E12 | 762 | 762  | 110 | 28,1 | 935  | 60 |
| HFS-915/915/110-12APD2G  | E12 | 915 | 915  | 110 | 40,5 | 1350 | 60 |
| HFS-915/1220/110-12APD2G | E12 | 915 | 1220 | 110 | 54,0 | 1800 | 60 |

**► H13**

|                          |     |     |      |     |      |      |    |
|--------------------------|-----|-----|------|-----|------|------|----|
| HFS-305/305/110-13APD2G  | H13 | 305 | 305  | 110 | 4,5  | 150  | 75 |
| HFS-457/457/110-13APD2G  | H13 | 457 | 457  | 110 | 10,1 | 335  | 75 |
| HFS-457/610/110-13APD2G  | H13 | 457 | 610  | 110 | 13,5 | 450  | 75 |
| HFS-305/610/110-13APD2G  | H13 | 305 | 610  | 110 | 9,0  | 300  | 75 |
| HFS-610/610/110-13APD2G  | H13 | 610 | 610  | 110 | 18,0 | 600  | 75 |
| HFS-610/915/110-13APD2G  | H13 | 610 | 915  | 110 | 27,0 | 900  | 75 |
| HFS-610/1220/110-13APD2G | H13 | 610 | 1220 | 110 | 36,0 | 1200 | 75 |
| HFS-610/1524/110-13APD2G | H13 | 610 | 1524 | 110 | 44,9 | 1500 | 75 |
| HFS-610/1830/110-13APD2G | H13 | 610 | 1830 | 110 | 54,0 | 1800 | 75 |

\*\*\*\* EN 1822'ye göre



| Parça Numarası           | Filtre Sınıfı<br>EN 1822 | Ölçüler          |                 |                  | Yüzey Alanı<br>(m <sup>2</sup> ) | Debi<br>(m <sup>3</sup> /h) | Basınç<br>Düşümü<br>(Pa) |
|--------------------------|--------------------------|------------------|-----------------|------------------|----------------------------------|-----------------------------|--------------------------|
|                          |                          | Genişlik<br>(mm) | Uzunluk<br>(mm) | Derinlik<br>(mm) |                                  |                             |                          |
| HFS-610/762/110-13APD2G  | H13                      | 610              | 762             | 110              | 22,5                             | 750                         | 75                       |
| HFS-762/762/110-13APD2G  | H13                      | 762              | 762             | 110              | 28,1                             | 935                         | 75                       |
| HFS-915/915/110-13APD2G  | H13                      | 915              | 915             | 110              | 40,5                             | 1350                        | 75                       |
| HFS-915/1220/110-13APD2G | H13                      | 915              | 1220            | 110              | 54,0                             | 1800                        | 75                       |

**H14**

|                          |     |     |      |     |      |      |    |
|--------------------------|-----|-----|------|-----|------|------|----|
| HFS-305/305/110-14APD2G  | H14 | 305 | 305  | 110 | 4,5  | 150  | 85 |
| HFS-457/457/110-14APD2G  | H14 | 457 | 457  | 110 | 10,1 | 335  | 85 |
| HFS-457/610/110-14APD2G  | H14 | 457 | 610  | 110 | 13,5 | 450  | 85 |
| HFS-305/610/110-14APD2G  | H14 | 305 | 610  | 110 | 9,0  | 300  | 85 |
| HFS-610/610/110-14APD2G  | H14 | 610 | 610  | 110 | 18,0 | 600  | 85 |
| HFS-610/915/110-14APD2G  | H14 | 610 | 915  | 110 | 27,0 | 900  | 85 |
| HFS-610/1220/110-14APD2G | H14 | 610 | 1220 | 110 | 36,0 | 1200 | 85 |
| HFS-610/1524/110-14APD2G | H14 | 610 | 1524 | 110 | 44,9 | 1500 | 85 |
| HFS-610/1830/110-14APD2G | H14 | 610 | 1830 | 110 | 54,0 | 1800 | 85 |
| HFS-610/762/110-14APD2G  | H14 | 610 | 762  | 110 | 22,5 | 750  | 85 |
| HFS-762/762/110-14APD2G  | H14 | 762 | 762  | 110 | 28,1 | 935  | 85 |
| HFS-915/915/110-14APD2G  | H14 | 915 | 915  | 110 | 40,5 | 1350 | 85 |
| HFS-915/1220/110-14APD2G | H14 | 915 | 1220 | 110 | 54,0 | 1800 | 85 |

**U15**

|                          |     |     |      |     |      |      |     |
|--------------------------|-----|-----|------|-----|------|------|-----|
| HFS-305/305/110-15APD2G  | U15 | 305 | 305  | 110 | 4,5  | 150  | 100 |
| HFS-457/457/110-15APD2G  | U15 | 457 | 457  | 110 | 10,1 | 335  | 100 |
| HFS-457/610/110-15APD2G  | U15 | 457 | 610  | 110 | 13,5 | 450  | 100 |
| HFS-305/610/110-15APD2G  | U15 | 305 | 610  | 110 | 9,0  | 300  | 100 |
| HFS-610/610/110-15APD2G  | U15 | 610 | 610  | 110 | 18,0 | 600  | 100 |
| HFS-610/915/110-15APD2G  | U15 | 610 | 915  | 110 | 27,0 | 900  | 100 |
| HFS-610/1220/110-15APD2G | U15 | 610 | 1220 | 110 | 36,0 | 1200 | 100 |
| HFS-610/1524/110-15APD2G | U15 | 610 | 1524 | 110 | 44,9 | 1500 | 100 |
| HFS-610/1830/110-15APD2G | U15 | 610 | 1830 | 110 | 54,0 | 1800 | 100 |
| HFS-610/762/110-15APD2G  | U15 | 610 | 762  | 110 | 22,5 | 750  | 100 |
| HFS-762/762/110-15APD2G  | U15 | 762 | 762  | 110 | 28,1 | 935  | 100 |
| HFS-915/915/110-15APD2G  | U15 | 915 | 915  | 110 | 40,5 | 1350 | 100 |
| HFS-915/1220/110-15APD2G | U15 | 915 | 1220 | 110 | 54,0 | 1800 | 100 |

\*\*\*\* EN 1822'ye göre

## HFS SERİSİ ALÜMİNYUM PROFİL 150 mm

EPA, HEPA VE ULPA FİLTRELER

|                        |                                |
|------------------------|--------------------------------|
| Filtre Materyali       | Mikro Cam Elyafi               |
| Kasa                   | Eloksallı Ekstrüzyon Alüminyum |
| Son Basınç Düşümü      | 600 Pa                         |
| Çalışma Sıcaklığı      | 80°C                           |
| Filtre Verimliliği**** | E10-U15                        |
| Conta                  | Eksiz Dökme Conta              |
| Koruma Teli            | İki Tarafı Toz Kaplamalı Metal |
| Pile Ayırıcı           | Termoplastik Yapıştırıcı       |

### Kullanım Alanları

- Havalandırma sistemleri (hastaneler, laboratuvarlar, müzeler)
- Endüstriyel süreçler (ilaç, gıda, mikroelektronik)

### Avantajlar

- HFS ürün gamı VDI 6022 gereksinimlerini tamamen karşılar



| Parça Numarası | Filtre Sınıfı<br>EN 1822 | Ölçüler          |                 |                  | Yüzey Alanı<br>(m <sup>2</sup> ) | Debi<br>(m <sup>3</sup> /h) | Basınç<br>Düşümü<br>(Pa) |
|----------------|--------------------------|------------------|-----------------|------------------|----------------------------------|-----------------------------|--------------------------|
|                |                          | Genişlik<br>(mm) | Uzunluk<br>(mm) | Derinlik<br>(mm) |                                  |                             |                          |

### ► E10

|                          |     |     |      |     |      |      |    |
|--------------------------|-----|-----|------|-----|------|------|----|
| HFS-305/305/150-10APD2G  | E10 | 305 | 305  | 150 | 4,5  | 150  | 30 |
| HFS-457/457/150-10APD2G  | E10 | 457 | 457  | 150 | 10,1 | 335  | 30 |
| HFS-457/610/150-10APD2G  | E10 | 457 | 610  | 150 | 13,5 | 450  | 30 |
| HFS-305/610/150-10APD2G  | E10 | 305 | 610  | 150 | 9,0  | 300  | 30 |
| HFS-610/610/15010APD2G   | E10 | 610 | 610  | 150 | 18,0 | 600  | 30 |
| HFS-610/915/150-10APD2G  | E10 | 610 | 915  | 150 | 27,0 | 900  | 30 |
| HFS-610/1220/150-10APD2G | E10 | 610 | 1220 | 150 | 36,0 | 1200 | 30 |
| HFS-610/1524/150-10APD2G | E10 | 610 | 1524 | 150 | 44,9 | 1500 | 30 |
| HFS-610/1830/150-10APD2G | E10 | 610 | 1830 | 150 | 54,0 | 1800 | 30 |
| HFS-610/762/150-10APD2G  | E10 | 610 | 762  | 150 | 22,5 | 750  | 30 |
| HFS-762/762/150-10APD2G  | E10 | 762 | 762  | 150 | 28,1 | 935  | 30 |
| HFS-915/915/150-10APD2G  | E10 | 915 | 915  | 150 | 40,5 | 1350 | 30 |
| HFS-915/1220/150-10APD2G | E10 | 915 | 1220 | 150 | 54,0 | 1800 | 30 |

### ► E11

|                         |     |     |     |     |      |     |    |
|-------------------------|-----|-----|-----|-----|------|-----|----|
| HFS-305/305/150-11APD2G | E11 | 305 | 305 | 150 | 4,5  | 150 | 35 |
| HFS-457/457/150-11APD2G | E11 | 457 | 457 | 150 | 10,1 | 335 | 35 |

\*\*\*\* EN 1822'ye göre

| Parça Numarası           | Filtre Sınıfı<br>EN 1822 | Ölçüler          |                 |                  | Yüzey Alanı<br>(m <sup>2</sup> ) | Debi<br>(m <sup>3</sup> /h) | Basınç<br>Düşümü<br>(Pa) |
|--------------------------|--------------------------|------------------|-----------------|------------------|----------------------------------|-----------------------------|--------------------------|
|                          |                          | Genişlik<br>(mm) | Uzunluk<br>(mm) | Derinlik<br>(mm) |                                  |                             |                          |
| HFS-457/610/150-11APD2G  | E11                      | 457              | 610             | 150              | 13,5                             | 450                         | 35                       |
| HFS-305/610/150-11APD2G  | E11                      | 305              | 610             | 150              | 9,0                              | 300                         | 35                       |
| HFS-610/610/150-11APD2G  | E11                      | 610              | 610             | 150              | 18,0                             | 600                         | 35                       |
| HFS-610/915/150-11APD2G  | E11                      | 610              | 915             | 150              | 27,0                             | 900                         | 35                       |
| HFS-610/1220/150-11APD2G | E11                      | 610              | 1220            | 150              | 36,0                             | 1200                        | 35                       |
| HFS-610/1524/150-11APD2G | E11                      | 610              | 1524            | 150              | 44,9                             | 1500                        | 35                       |
| HFS-610/1830/150-11APD2G | E11                      | 610              | 1830            | 150              | 54,0                             | 1800                        | 35                       |
| HFS-610/762/150-11APD2G  | E11                      | 610              | 762             | 150              | 22,5                             | 750                         | 35                       |
| HFS-762/762/150-11APD2G  | E11                      | 762              | 762             | 150              | 28,1                             | 935                         | 35                       |
| HFS-915/915/150-11APD2G  | E11                      | 915              | 915             | 150              | 40,5                             | 1350                        | 35                       |
| HFS-915/1220/150-11APD2G | E11                      | 915              | 1220            | 150              | 54,0                             | 1800                        | 35                       |

**► E12**

|                          |     |     |      |     |      |      |    |
|--------------------------|-----|-----|------|-----|------|------|----|
| HFS-305/305/150-12APD2G  | E12 | 305 | 305  | 150 | 4,5  | 150  | 60 |
| HFS-457/457/150-12APD2G  | E12 | 457 | 457  | 150 | 10,1 | 335  | 60 |
| HFS-457/610/150-12APD2G  | E12 | 457 | 610  | 150 | 13,5 | 450  | 60 |
| HFS-305/610/150-12APD2G  | E12 | 305 | 610  | 150 | 9,0  | 300  | 60 |
| HFS-610/610/150-12APD2G  | E12 | 610 | 610  | 150 | 18,0 | 600  | 60 |
| HFS-610/915/150-12APD2G  | E12 | 610 | 915  | 150 | 27,0 | 900  | 60 |
| HFS-610/1220/150-12APD2G | E12 | 610 | 1220 | 150 | 36,0 | 1200 | 60 |
| HFS-610/1524/150-12APD2G | E12 | 610 | 1524 | 150 | 44,9 | 1500 | 60 |
| HFS-610/1830/150-12APD2G | E12 | 610 | 1830 | 150 | 54,0 | 1800 | 60 |
| HFS-610/762/150-12APD2G  | E12 | 610 | 762  | 150 | 22,5 | 750  | 60 |
| HFS-762/762/150-12APD2G  | E12 | 762 | 762  | 150 | 28,1 | 935  | 60 |
| HFS-915/915/150-12APD2G  | E12 | 915 | 915  | 150 | 40,5 | 1350 | 60 |
| HFS-915/1220/150-12APD2G | E12 | 915 | 1220 | 150 | 54,0 | 1800 | 60 |

**► H13**

|                          |     |     |      |     |      |      |    |
|--------------------------|-----|-----|------|-----|------|------|----|
| HFS-305/305/150-13APD2G  | H13 | 305 | 305  | 150 | 4,5  | 150  | 75 |
| HFS-457/457/150-13APD2G  | H13 | 457 | 457  | 150 | 10,1 | 335  | 75 |
| HFS-457/610/150-13APD2G  | H13 | 457 | 610  | 150 | 13,5 | 450  | 75 |
| HFS-305/610/150-13APD2G  | H13 | 305 | 610  | 150 | 9,0  | 300  | 75 |
| HFS-610/610/150-13APD2G  | H13 | 610 | 610  | 150 | 18,0 | 600  | 75 |
| HFS-610/915/150-13APD2G  | H13 | 610 | 915  | 150 | 27,0 | 900  | 75 |
| HFS-610/1220/150-13APD2G | H13 | 610 | 1220 | 150 | 36,0 | 1200 | 75 |
| HFS-610/1524/150-13APD2G | H13 | 610 | 1524 | 150 | 44,9 | 1500 | 75 |
| HFS-610/1830/150-13APD2G | H13 | 610 | 1830 | 150 | 54,0 | 1800 | 75 |

\*\*\*\* EN 1822'ye göre

| Parça Numarası           | Filtre Sınıfı<br>EN 1822 | Ölçüler          |                 |                  | Yüzey Alanı<br>(m <sup>2</sup> ) | Debi<br>(m <sup>3</sup> /h) | Basınç<br>Düşümü<br>(Pa) |
|--------------------------|--------------------------|------------------|-----------------|------------------|----------------------------------|-----------------------------|--------------------------|
|                          |                          | Genişlik<br>(mm) | Uzunluk<br>(mm) | Derinlik<br>(mm) |                                  |                             |                          |
| HFS-610/762/150-13APD2G  | H13                      | 610              | 762             | 150              | 22,5                             | 750                         | 75                       |
| HFS-762/762/150-13APD2G  | H13                      | 762              | 762             | 150              | 28,1                             | 935                         | 75                       |
| HFS-915/915/150-13APD2G  | H13                      | 915              | 915             | 150              | 40,5                             | 1350                        | 75                       |
| HFS-915/1220/150-13APD2G | H13                      | 915              | 1220            | 150              | 54,0                             | 1800                        | 75                       |

**H14**

|                          |     |     |      |     |      |      |    |
|--------------------------|-----|-----|------|-----|------|------|----|
| HFS-305/305/150-14APD2G  | H14 | 305 | 305  | 150 | 4,5  | 150  | 85 |
| HFS-457/457/150-14APD2G  | H14 | 457 | 457  | 150 | 10,1 | 335  | 85 |
| HFS-457/610/150-14APD2G  | H14 | 457 | 610  | 150 | 13,5 | 450  | 85 |
| HFS-305/610/150-14APD2G  | H14 | 305 | 610  | 150 | 9,0  | 300  | 85 |
| HFS-610/610/150-14APD2G  | H14 | 610 | 610  | 150 | 18,0 | 600  | 85 |
| HFS-610/915/150-14APD2G  | H14 | 610 | 915  | 150 | 27,0 | 900  | 85 |
| HFS-610/1220/150-14APD2G | H14 | 610 | 1220 | 150 | 36,0 | 1200 | 85 |
| HFS-610/1524/150-14APD2G | H14 | 610 | 1524 | 150 | 44,9 | 1500 | 85 |
| HFS-610/1830/150-14APD2G | H14 | 610 | 1830 | 150 | 54,0 | 1800 | 85 |
| HFS-610/762/150-14APD2G  | H14 | 610 | 762  | 150 | 22,5 | 750  | 85 |
| HFS-762/762/150-14APD2G  | H14 | 762 | 762  | 150 | 28,1 | 935  | 85 |
| HFS-915/915/150-14APD2G  | H14 | 915 | 915  | 150 | 40,5 | 1350 | 85 |
| HFS-915/1220/150-14APD2G | H14 | 915 | 1220 | 150 | 54,0 | 1800 | 85 |

**U15**

|                          |     |     |      |     |      |      |     |
|--------------------------|-----|-----|------|-----|------|------|-----|
| HFS-305/305/150-15APD2G  | U15 | 305 | 305  | 150 | 4,5  | 150  | 100 |
| HFS-457/457/150-15APD2G  | U15 | 457 | 457  | 150 | 10,1 | 335  | 100 |
| HFS-457/610/150-15APD2G  | U15 | 457 | 610  | 150 | 13,5 | 450  | 100 |
| HFS-305/610/150-15APD2G  | U15 | 305 | 610  | 150 | 9,0  | 300  | 100 |
| HFS-610/610/150-15APD2G  | U15 | 610 | 610  | 150 | 18,0 | 600  | 100 |
| HFS-610/915/150-15APD2G  | U15 | 610 | 915  | 150 | 27,0 | 900  | 100 |
| HFS-610/1220/150-15APD2G | U15 | 610 | 1220 | 150 | 36,0 | 1200 | 100 |
| HFS-610/1524/150-15APD2G | U15 | 610 | 1524 | 150 | 44,9 | 1500 | 100 |
| HFS-610/1830/150-15APD2G | U15 | 610 | 1830 | 150 | 54,0 | 1800 | 100 |
| HFS-610/762/150-15APD2G  | U15 | 610 | 762  | 150 | 22,5 | 750  | 100 |
| HFS-762/762/150-15APD2G  | U15 | 762 | 762  | 150 | 28,1 | 935  | 100 |
| HFS-915/915/150-15APD2G  | U15 | 915 | 915  | 150 | 40,5 | 1350 | 100 |
| HFS-915/1220/150-15APD2G | U15 | 915 | 1220 | 150 | 54,0 | 1800 | 100 |

\*\*\*\* EN 1822'ye göre

|                               |                                       |
|-------------------------------|---------------------------------------|
| <b>Filtre Materyali</b>       | Mikro Cam Elyafı                      |
| <b>Kasa</b>                   | MDF                                   |
| <b>Son Basınç Düşümü</b>      | 600 Pa                                |
| <b>Çalışma Sıcaklığı</b>      | 80°C                                  |
| <b>Filtre Verimliliği****</b> | E10-H14                               |
| <b>Conta</b>                  | Düz Neopren veya Eksiz<br>Dökme Conta |
| <b>Koruma Teli</b>            | Opsiyonel                             |
| <b>Pile Ayırıcı</b>           | Termoplastik Yapıştırıcı              |

### Kullanım Alanları

- Havalandırma sistemleri  
(hastaneler, laboratuvarlar, müzeler)
- Endüstriyel süreçler  
(ilaç, gıda, mikroelektronik)

### Avantajlar

- HFS ürün gamı VDI 6022 gereksinimlerini tamamen karşılar



| Parça Numarası | Filtre Sınıfı<br>EN 1822 | Ölçüler          |                 |                  | Yüzey Alanı<br>(m <sup>2</sup> ) | Debi<br>(m <sup>3</sup> /h) | Basınç<br>Düşümü<br>(Pa) |
|----------------|--------------------------|------------------|-----------------|------------------|----------------------------------|-----------------------------|--------------------------|
|                |                          | Genişlik<br>(mm) | Uzunluk<br>(mm) | Derinlik<br>(mm) |                                  |                             |                          |

### ► E10

|                       |     |     |      |     |      |       |     |
|-----------------------|-----|-----|------|-----|------|-------|-----|
| HFS-305/305/150-10PD  | E10 | 305 | 305  | 150 | 4,5  | 900   | 250 |
| HFS-457/457/150-10PD  | E10 | 457 | 457  | 150 | 10,1 | 2000  | 250 |
| HFS-457/610/150-10PD  | E10 | 457 | 610  | 150 | 13,5 | 2700  | 250 |
| HFS-305/610/150-10PD  | E10 | 305 | 610  | 150 | 9,0  | 1800  | 250 |
| HFS-610/610/150-10PD  | E10 | 610 | 610  | 150 | 18,0 | 3600  | 250 |
| HFS-610/915/150-10PD  | E10 | 610 | 915  | 150 | 27,0 | 5400  | 250 |
| HFS-610/1220/150-10PD | E10 | 610 | 1220 | 150 | 36,0 | 7200  | 250 |
| HFS-610/1524/150-10PD | E10 | 610 | 1524 | 150 | 44,9 | 9000  | 250 |
| HFS-610/1830/150-10PD | E10 | 610 | 1830 | 150 | 54,0 | 10800 | 250 |
| HFS-610/762/150-10PD  | E10 | 610 | 762  | 150 | 22,5 | 4500  | 250 |
| HFS-762/762/150-10PD  | E10 | 762 | 762  | 150 | 28,1 | 5600  | 250 |
| HFS-915/915/150-10PD  | E10 | 915 | 915  | 150 | 40,5 | 8100  | 250 |
| HFS-915/1220/150-10PD | E10 | 915 | 1220 | 150 | 54,0 | 10800 | 250 |

### ► E11

|                      |     |     |     |     |      |      |     |
|----------------------|-----|-----|-----|-----|------|------|-----|
| HFS-305/305/150-11PD | E11 | 305 | 305 | 150 | 4,5  | 775  | 250 |
| HFS-457/457/150-11PD | E11 | 457 | 457 | 150 | 10,1 | 1750 | 250 |

\*\*\*\* EN 1822'ye göre

| Parça Numarası        | Filtre Sınıfı<br>EN 1822 | Ölçüler          |                 |                  | Yüzey Alanı<br>(m <sup>2</sup> ) | Debi<br>(m <sup>3</sup> /h) | Basınç<br>Düşümü<br>(Pa) |
|-----------------------|--------------------------|------------------|-----------------|------------------|----------------------------------|-----------------------------|--------------------------|
|                       |                          | Genişlik<br>(mm) | Uzunluk<br>(mm) | Derinlik<br>(mm) |                                  |                             |                          |
| HFS-457/610/150-11PD  | E11                      | 457              | 610             | 150              | 13,5                             | 2320                        | 250                      |
| HFS-305/610/150-11PD  | E11                      | 305              | 610             | 150              | 9,0                              | 1550                        | 250                      |
| HFS-610/610/150-11PD  | E11                      | 610              | 610             | 150              | 18,0                             | 3100                        | 250                      |
| HFS-610/915/150-11PD  | E11                      | 610              | 915             | 150              | 27,0                             | 4650                        | 250                      |
| HFS-610/1220/150-11PD | E11                      | 610              | 1220            | 150              | 36,0                             | 6200                        | 250                      |
| HFS-610/1524/150-11PD | E11                      | 610              | 1524            | 150              | 44,9                             | 7750                        | 250                      |
| HFS-610/1830/150-11PD | E11                      | 610              | 1830            | 150              | 54,0                             | 9300                        | 250                      |
| HFS-610/762/150-11PD  | E11                      | 610              | 762             | 150              | 22,5                             | 3870                        | 250                      |
| HFS-762/762/150-11PD  | E11                      | 762              | 762             | 150              | 28,1                             | 4850                        | 250                      |
| HFS-915/915/150-11PD  | E11                      | 915              | 915             | 150              | 40,5                             | 6975                        | 250                      |
| HFS-915/1220/150-11PD | E11                      | 915              | 1220            | 150              | 54,0                             | 9300                        | 250                      |

**► E12**

|                       |     |     |      |     |      |      |     |
|-----------------------|-----|-----|------|-----|------|------|-----|
| HFS-305/305/150-12PD  | E12 | 305 | 305  | 150 | 4,5  | 560  | 250 |
| HFS-457/457/150-12PD  | E12 | 457 | 457  | 150 | 10,1 | 1260 | 250 |
| HFS-457/610/150-12PD  | E12 | 457 | 610  | 150 | 13,5 | 1680 | 250 |
| HFS-305/610/150-12PD  | E12 | 305 | 610  | 150 | 9,0  | 1120 | 250 |
| HFS-610/610/150-12PD  | E12 | 610 | 610  | 150 | 18,0 | 2250 | 250 |
| HFS-610/915/150-12PD  | E12 | 610 | 915  | 150 | 27,0 | 3380 | 250 |
| HFS-915/1220/150-12PD | E12 | 915 | 1220 | 150 | 36,0 | 4500 | 250 |
| HFS-610/1524/150-12PD | E12 | 610 | 1524 | 150 | 44,9 | 5620 | 250 |
| HFS-610/1830/150-12PD | E12 | 610 | 1830 | 150 | 54,0 | 6750 | 250 |
| HFS-610/762/150-12PD  | E12 | 610 | 762  | 150 | 22,5 | 2800 | 250 |
| HFS-762/762/150-12PD  | E12 | 762 | 762  | 150 | 28,1 | 3500 | 250 |
| HFS-915/915/150-12PD  | E12 | 915 | 915  | 150 | 40,5 | 5060 | 250 |
| HFS-915/1220/150-12PD | E12 | 915 | 1220 | 150 | 54,0 | 6750 | 250 |

**► H13**

|                       |     |     |      |     |      |      |     |
|-----------------------|-----|-----|------|-----|------|------|-----|
| HFS-305/305/150-13PD  | H13 | 305 | 305  | 150 | 4,5  | 475  | 250 |
| HFS-457/457/150-13PD  | H13 | 457 | 457  | 150 | 10,1 | 1065 | 250 |
| HFS-457/610/150-13PD  | H13 | 457 | 610  | 150 | 13,5 | 1420 | 250 |
| HFS-305/610/150-13PD  | H13 | 305 | 610  | 150 | 9,0  | 950  | 250 |
| HFS-610/610/150-13PD  | H13 | 610 | 610  | 150 | 18,0 | 1900 | 250 |
| HFS-610/915/150-13PD  | H13 | 610 | 915  | 150 | 27,0 | 2850 | 250 |
| HFS-610/1220/150-13PD | H13 | 610 | 1220 | 150 | 36,0 | 3800 | 250 |
| HFS-610/1524/150-13PD | H13 | 610 | 1524 | 150 | 44,9 | 4750 | 250 |
| HFS-610/1830/150-13PD | H13 | 610 | 1830 | 150 | 54,0 | 5700 | 250 |

\*\*\*\* EN 1822'ye göre

| Parça Numarası        | Filtre Sınıfı<br>EN 1822 | Ölçüler          |                 |                  | Yüzey Alanı<br>(m <sup>2</sup> ) | Debi<br>(m <sup>3</sup> /h) | Basınç<br>Düşümü<br>(Pa) |
|-----------------------|--------------------------|------------------|-----------------|------------------|----------------------------------|-----------------------------|--------------------------|
|                       |                          | Genişlik<br>(mm) | Uzunluk<br>(mm) | Derinlik<br>(mm) |                                  |                             |                          |
| HFS-610/762/150-13PD  | H13                      | 610              | 762             | 150              | 22,5                             | 2370                        | 250                      |
| HFS-762/762/150-13PD  | H13                      | 762              | 762             | 150              | 28,1                             | 2960                        | 250                      |
| HFS-915/915/150-13PD  | H13                      | 915              | 915             | 150              | 40,5                             | 4275                        | 250                      |
| HFS-915/1220/150-13PD | H13                      | 915              | 1220            | 150              | 54,0                             | 5700                        | 250                      |

**H14**

|                       |     |     |      |     |      |      |     |
|-----------------------|-----|-----|------|-----|------|------|-----|
| HFS-305/305/150-14PD  | H14 | 305 | 305  | 150 | 4,5  | 400  | 250 |
| HFS-457/457/150-14PD  | H14 | 457 | 457  | 150 | 10,1 | 900  | 250 |
| HFS-457/610/150-14PD  | H14 | 457 | 610  | 150 | 13,5 | 1200 | 250 |
| HFS-305/610/150-14PD  | H14 | 305 | 610  | 150 | 9,0  | 800  | 250 |
| HFS-610/610/150-14PD  | H14 | 610 | 610  | 150 | 18,0 | 1600 | 250 |
| HFS-610/915/150-14PD  | H14 | 610 | 915  | 150 | 27,0 | 2400 | 250 |
| HFS-610/1220/150-14PD | H14 | 610 | 1220 | 150 | 36,0 | 3200 | 250 |
| HFS-610/1524/150-14PD | H14 | 610 | 1524 | 150 | 44,9 | 4000 | 250 |
| HFS-610/1830/150-14PD | H14 | 610 | 1830 | 150 | 54,0 | 4800 | 250 |
| HFS-610/762/150-14PD  | H14 | 610 | 762  | 150 | 22,5 | 2000 | 250 |
| HFS-762/762/150-14PD  | H14 | 762 | 762  | 150 | 28,1 | 2500 | 250 |
| HFS-915/915/150-14PD  | H14 | 915 | 915  | 150 | 40,5 | 3600 | 250 |
| HFS-915/1220/150-14PD | H14 | 915 | 1220 | 150 | 54,0 | 4800 | 250 |

\*\*\*\* EN 1822'ye göre

## HFH SERİSİ MDF KASA 292 mm

EPA, HEPA VE ULPA FİLTRELER

|                        |                                    |
|------------------------|------------------------------------|
| Filtre Materyali       | Mikro Cam Elyafı                   |
| Kasa                   | MDF                                |
| Son Basınç Düşümü      | 600 Pa                             |
| Çalışma Sıcaklığı      | 80°C                               |
| Filtre Verimliliği**** | E10-H14                            |
| Conta                  | Düz Neopren veya Eksiz Dökme Conta |
| Koruma Teli            | Opsiyonel                          |
| Pile Ayırıcı           | Termoplastik Yapıştırıcı           |



### Kullanım Alanları

- Havalandırma sistemleri (hastaneler, laboratuvarlar, müzeler)
- Endüstriyel süreçler (ilaç, gıda, mikroelektronik)

### Avantajlar

- HFH ürün gamı VDI 6022 gereksinimlerini tamamen karşılar

| Parça Numarası | Filtre Sınıfı<br>EN 1822 | Ölçüler          |                 |                  | Yüzey Alanı<br>(m <sup>2</sup> ) | Debi<br>(m <sup>3</sup> /h) | Basınç<br>Düşümü<br>(Pa) |
|----------------|--------------------------|------------------|-----------------|------------------|----------------------------------|-----------------------------|--------------------------|
|                |                          | Genişlik<br>(mm) | Uzunluk<br>(mm) | Derinlik<br>(mm) |                                  |                             |                          |

### ► E10

|                      |     |     |     |     |      |      |     |
|----------------------|-----|-----|-----|-----|------|------|-----|
| HFH-305/305/292-10PD | E10 | 305 | 305 | 292 | 5,6  | 1050 | 250 |
| HFH-457/457/292-10PD | E10 | 457 | 457 | 292 | 12,6 | 2360 | 250 |
| HFH-305/610/292-10PD | E10 | 305 | 610 | 292 | 11,2 | 2100 | 250 |
| HFH-457/610/292-10PD | E10 | 457 | 610 | 292 | 16,8 | 3150 | 250 |
| HFH-610/610/292-10PD | E10 | 610 | 610 | 292 | 22,4 | 4200 | 250 |

### ► E11

|                      |     |     |     |     |      |      |     |
|----------------------|-----|-----|-----|-----|------|------|-----|
| HFH-305/305/292-11PD | E11 | 305 | 305 | 292 | 5,6  | 800  | 250 |
| HFH-457/457/292-11PD | E11 | 457 | 457 | 292 | 12,6 | 1800 | 250 |
| HFH-305/610/292-11PD | E11 | 305 | 610 | 292 | 11,2 | 1600 | 250 |
| HFH-457/610/292-11PD | E11 | 457 | 610 | 292 | 16,8 | 2400 | 250 |
| HFH-610/610/292-11PD | E11 | 610 | 610 | 292 | 22,4 | 3200 | 250 |

### ► E12

|                      |     |     |     |     |      |      |     |
|----------------------|-----|-----|-----|-----|------|------|-----|
| HFH-305/305/292-12PD | E12 | 305 | 305 | 292 | 5,6  | 650  | 250 |
| HFH-457/457/292-12PD | E12 | 457 | 457 | 292 | 12,6 | 1500 | 250 |
| HFH-305/610/292-12PD | E12 | 305 | 610 | 292 | 11,2 | 1300 | 250 |
| HFH-457/610/292-12PD | E12 | 457 | 610 | 292 | 16,8 | 1950 | 250 |
| HFH-610/610/292-12PD | E12 | 610 | 610 | 292 | 22,4 | 2600 | 250 |

\*\*\*\* EN 1822'ye göre



| Parça Numarası | Filtre Sınıfı<br>EN 1822 | Ölçüler          |                 |                  | Yüzey Alanı<br>(m <sup>2</sup> ) | Debi<br>(m <sup>3</sup> /h) | Basınç<br>Düşümü<br>(Pa) |
|----------------|--------------------------|------------------|-----------------|------------------|----------------------------------|-----------------------------|--------------------------|
|                |                          | Genişlik<br>(mm) | Uzunluk<br>(mm) | Derinlik<br>(mm) |                                  |                             |                          |

**► H13**

|                      |     |     |     |     |      |      |     |
|----------------------|-----|-----|-----|-----|------|------|-----|
| HFH-305/305/292-13PD | H13 | 305 | 305 | 292 | 5,6  | 600  | 250 |
| HFH-457/457/292-13PD | H13 | 457 | 457 | 292 | 12,6 | 1350 | 250 |
| HFH-305/610/292-13PD | H13 | 305 | 610 | 292 | 11,2 | 1200 | 250 |
| HFH-457/610/292-13PD | H13 | 457 | 610 | 292 | 16,8 | 1800 | 250 |
| HFH-610/610/292-13PD | H13 | 610 | 610 | 292 | 22,4 | 2400 | 250 |

**► H14**

|                      |     |     |     |     |      |      |     |
|----------------------|-----|-----|-----|-----|------|------|-----|
| HFH-305/305/292-14PD | H14 | 305 | 305 | 292 | 5,6  | 550  | 250 |
| HFH-457/457/292-14PD | H14 | 457 | 457 | 292 | 12,6 | 1210 | 250 |
| HFH-305/610/292-14PD | H14 | 305 | 610 | 292 | 11,2 | 1075 | 250 |
| HFH-457/610/292-14PD | H14 | 457 | 610 | 292 | 16,8 | 1610 | 250 |
| HFH-610/610/292-14PD | H14 | 610 | 610 | 292 | 22,4 | 2150 | 250 |

\*\*\*\* EN 1822'ye göre

## HFH SERİSİ SAC METAL KASA 292 mm

EPA, HEPA VE ULPA FİLTRELER

|                        |  |
|------------------------|--|
| Filtre Materyali       | Mikro Cam Elyafı                           |
| Kasa                   | Galvaniz Çelik, Alüminyum, Paslanmaz Çelik |
| Son Basınç Düşümü      | 600 Pa                                     |
| Çalışma Sıcaklığı      | 80°C                                       |
| Filtre Verimliliği**** | E10-H14                                    |
| Conta                  | Düz Neopren veya Eksiz Dökme Conta         |
| Koruma Teli            | Opsiyonel                                  |
| Pile Ayırıcı           | Termoplastik Yapıştırıcı                   |



### Kullanım Alanları

- Havalandırma sistemleri (hastaneler, laboratuvarlar, müzeler)
- Endüstriyel süreçler (ilaç, gıda, mikroelektronik)

### Avantajlar

- HFH ürün gamı VDI 6022 gereksinimlerini tamamen karşılar

| Parça Numarası | Filtre Sınıfı EN 1822 | Ölçüler       |              |               | Yüzey Alanı (m <sup>2</sup> ) | Debi (m <sup>3</sup> /h) | Basınç Düşümü (Pa) |
|----------------|-----------------------|---------------|--------------|---------------|-------------------------------|--------------------------|--------------------|
|                |                       | Genişlik (mm) | Uzunluk (mm) | Derinlik (mm) |                               |                          |                    |

### ► E10

|                      |     |     |     |     |      |      |     |
|----------------------|-----|-----|-----|-----|------|------|-----|
| HFH-305/305/292-10GD | E10 | 305 | 305 | 292 | 5,6  | 1050 | 250 |
| HFH-457/457/292-10GD | E10 | 457 | 457 | 292 | 12,6 | 2360 | 250 |
| HFH-305/610/292-10GD | E10 | 305 | 610 | 292 | 11,2 | 2100 | 250 |
| HFH-457/610/292-10GD | E10 | 457 | 610 | 292 | 16,8 | 3150 | 250 |
| HFH-610/610/292-10GD | E10 | 610 | 610 | 292 | 22,4 | 4200 | 250 |

### ► E11

|                      |     |     |     |     |      |      |     |
|----------------------|-----|-----|-----|-----|------|------|-----|
| HFH-305/305/292-11GD | E11 | 305 | 305 | 292 | 5,6  | 800  | 250 |
| HFH-457/457/292-11GD | E11 | 457 | 457 | 292 | 12,6 | 1800 | 250 |
| HFH-305/610/292-11GD | E11 | 305 | 610 | 292 | 11,2 | 1600 | 250 |
| HFH-457/610/292-11GD | E11 | 457 | 610 | 292 | 16,8 | 2400 | 250 |
| HFH-610/610/292-11GD | E11 | 610 | 610 | 292 | 22,4 | 3200 | 250 |

### ► E12

|                      |     |     |     |     |      |      |     |
|----------------------|-----|-----|-----|-----|------|------|-----|
| HFH-305/305/292-12GD | E12 | 305 | 305 | 292 | 5,6  | 650  | 250 |
| HFH-457/457/292-12GD | E12 | 457 | 457 | 292 | 12,6 | 1500 | 250 |
| HFH-305/610/292-12GD | E12 | 305 | 610 | 292 | 11,2 | 1300 | 250 |
| HFH-457/610/292-12GD | E12 | 457 | 610 | 292 | 16,8 | 1950 | 250 |
| HFH-610/610/292-12GD | E12 | 610 | 610 | 292 | 22,4 | 2600 | 250 |

\*\*\*\* EN 1822'ye göre

| Parça Numarası | Filtre Sınıfı<br>EN 1822 | Ölçüler          |                 |                  | Yüzey Alanı<br>(m <sup>2</sup> ) | Debi<br>(m <sup>3</sup> /h) | Basınç<br>Düşümü<br>(Pa) |
|----------------|--------------------------|------------------|-----------------|------------------|----------------------------------|-----------------------------|--------------------------|
|                |                          | Genişlik<br>(mm) | Uzunluk<br>(mm) | Derinlik<br>(mm) |                                  |                             |                          |

**H13**

|                      |     |     |     |     |      |      |     |
|----------------------|-----|-----|-----|-----|------|------|-----|
| HFH-305/305/292-13GD | H13 | 305 | 305 | 292 | 5,6  | 600  | 250 |
| HFH-457/457/292-13GD | H13 | 457 | 457 | 292 | 12,6 | 1350 | 250 |
| HFH-305/610/292-13GD | H13 | 305 | 610 | 292 | 11,2 | 1200 | 250 |
| HFH-457/610/292-13GD | H13 | 457 | 610 | 292 | 16,8 | 1800 | 250 |
| HFH-610/610/292-13GD | H13 | 610 | 610 | 292 | 22,4 | 2400 | 250 |

**H14**

|                      |     |     |     |     |      |      |     |
|----------------------|-----|-----|-----|-----|------|------|-----|
| HFH-305/305/292-14GD | H14 | 305 | 305 | 292 | 5,6  | 550  | 250 |
| HFH-457/457/292-14GD | H14 | 457 | 457 | 292 | 12,6 | 1210 | 250 |
| HFH-305/610/292-14GD | H14 | 305 | 610 | 292 | 11,2 | 1075 | 250 |
| HFH-457/610/292-14GD | H14 | 457 | 610 | 292 | 16,8 | 1610 | 250 |
| HFH-610/610/292-14GD | H14 | 610 | 610 | 292 | 22,4 | 2150 | 250 |

\*\*\*\* EN 1822'ye göre

## ► HFX SERİSİ MDF KASA 292 mm

EPA, HEPA VE ULPA FİLTRELER ◀

|                        |                                    |
|------------------------|------------------------------------|
| Filtre Materyali       | Mikro Cam Elyafı                   |
| Kasa                   | MDF                                |
| Son Basınç Düşümü      | 600 Pa                             |
| Çalışma Sıcaklığı      | 80°C                               |
| Filtre Verimliliği**** | E10-H14                            |
| Conta                  | Düz Neopren veya Eksiz Dökme Conta |
| Koruma Teli            | Opsiyonel                          |
| Pile Ayırıcı           | Termoplastik Yapıştırıcı           |



### Kullanım Alanları

- Havalandırma sistemleri (hastaneler, laboratuvarlar, müzeler)
- Endüstriyel süreçler (ilaç, gıda, mikroelektronik)

### Avantajlar

- HFX ürün gamı VDI 6022 gereksinimlerini tamamen karşılar

| Parça Numarası       | Filtre Sınıfı EN 1822 | Ölçüler       |              |               | Yüzey Alanı (m <sup>2</sup> ) | Debi (m <sup>3</sup> /h) | Basınç Düşümü (Pa) |
|----------------------|-----------------------|---------------|--------------|---------------|-------------------------------|--------------------------|--------------------|
|                      |                       | Genişlik (mm) | Uzunluk (mm) | Derinlik (mm) |                               |                          |                    |
| <b>► E10</b>         |                       |               |              |               |                               |                          |                    |
| HFX-305/305/292-10PD | E10                   | 305           | 305          | 292           | 6,2                           | 1100                     | 250                |
| HFX-457/457/292-10PD | E10                   | 457           | 457          | 292           | 14,0                          | 2470                     | 250                |
| HFX-305/610/292-10PD | E10                   | 305           | 610          | 292           | 12,5                          | 2200                     | 250                |
| HFX-457/610/292-10PD | E10                   | 457           | 610          | 292           | 18,6                          | 3300                     | 250                |
| HFX-610/610/292-10PD | E10                   | 610           | 610          | 292           | 25,0                          | 4400                     | 250                |
| <b>► E11</b>         |                       |               |              |               |                               |                          |                    |
| HFX-305/305/292-11PD | E11                   | 305           | 305          | 292           | 6,2                           | 850                      | 250                |
| HFX-457/457/292-11PD | E11                   | 457           | 457          | 292           | 14,0                          | 1900                     | 250                |
| HFX-305/610/292-11PD | E11                   | 305           | 610          | 292           | 12,5                          | 1700                     | 250                |
| HFX-457/610/292-11PD | E11                   | 457           | 610          | 292           | 18,6                          | 2550                     | 250                |
| HFX-610/610/292-11PD | E11                   | 610           | 610          | 292           | 25,0                          | 3400                     | 250                |
| <b>► E12</b>         |                       |               |              |               |                               |                          |                    |
| HFX-305/305/292-12PD | E12                   | 305           | 305          | 292           | 6,2                           | 700                      | 250                |
| HFX-457/457/292-12PD | E12                   | 457           | 457          | 292           | 14,0                          | 1570                     | 250                |
| HFX-305/610/292-12PD | E12                   | 305           | 610          | 292           | 12,5                          | 1400                     | 250                |
| HFX-457/610/292-12PD | E12                   | 457           | 610          | 292           | 18,6                          | 2100                     | 250                |
| HFX-610/610/292-12PD | E12                   | 610           | 610          | 292           | 25,0                          | 2800                     | 250                |

\*\*\*\* EN 1822'ye göre

| Parça Numarası | Filtre Sınıfı<br>EN 1822 | Ölçüler          |                 |                  | Yüzey Alanı<br>(m <sup>2</sup> ) | Debi<br>(m <sup>3</sup> /h) | Basınç<br>Düşümü<br>(Pa) |
|----------------|--------------------------|------------------|-----------------|------------------|----------------------------------|-----------------------------|--------------------------|
|                |                          | Genişlik<br>(mm) | Uzunluk<br>(mm) | Derinlik<br>(mm) |                                  |                             |                          |

**H13**

|                      |     |     |     |     |      |      |     |
|----------------------|-----|-----|-----|-----|------|------|-----|
| HFX-305/305/292-13PD | H13 | 305 | 305 | 292 | 6,2  | 630  | 250 |
| HFX-457/457/292-13PD | H13 | 457 | 457 | 292 | 14,0 | 1415 | 250 |
| HFX-305/610/292-13PD | H13 | 305 | 610 | 292 | 12,5 | 1260 | 250 |
| HFX-457/610/292-13PD | H13 | 457 | 610 | 292 | 18,6 | 1900 | 250 |
| HFX-610/610/292-13PD | H13 | 610 | 610 | 292 | 25,0 | 2500 | 250 |

**H14**

|                      |     |     |     |     |      |      |     |
|----------------------|-----|-----|-----|-----|------|------|-----|
| HFX-305/305/292-14PD | H14 | 305 | 305 | 292 | 6,2  | 565  | 250 |
| HFX-457/457/292-14PD | H14 | 457 | 457 | 292 | 14,0 | 1280 | 250 |
| HFX-305/610/292-14PD | H14 | 305 | 610 | 292 | 12,5 | 1130 | 250 |
| HFX-457/610/292-14PD | H14 | 457 | 610 | 292 | 18,6 | 1700 | 250 |
| HFX-610/610/292-14PD | H14 | 610 | 610 | 292 | 25,0 | 2260 | 250 |

\*\*\*\* EN 1822'ye göre

## ► HFX SERİSİ SAC METAL KASA 292 mm

EPA, HEPA VE ULPA FİLTRELER ◀

|                               |   |
|-------------------------------|---|
| <b>Filtre Materyali</b>       | Mikro Cam Elyafı                              |
| <b>Kasa</b>                   | Galvaniz Çelik, Alüminyum,<br>Paslanmaz Çelik |
| <b>Son Basınç Düşümü</b>      | 600 Pa  |
| <b>Çalışma Sıcaklığı</b>      | 80°C  |
| <b>Filtre Verimliliği****</b> | E10-H14                                       |
| <b>Conta</b>                  | Düz Neopren veya Eksiz<br>Dökme Conta         |
| <b>Koruma Teli</b>            | İki Tarafı Toz Kaplamalı Metal                |
| <b>Pile Ayırıcı</b>           | Termoplastik Yapıştırıcı                      |



### Kullanım Alanları

- Havalandırma sistemleri  
(hastaneler, laboratuvarlar, müzeler)
- Endüstriyel süreçler  
(ilaç, gıda, mikroelektronik)

### Avantajlar

- HFX ürün gamı VDI 6022 gereksinimlerini tamamen karşılar

| Parça Numarası | Filtre Sınıfı<br>EN 1822 | Ölçüler          |                 |                  | Yüzey Alanı<br>(m <sup>2</sup> ) | Debi<br>(m <sup>3</sup> /h) | Basınç<br>Düşümü<br>(Pa) |
|----------------|--------------------------|------------------|-----------------|------------------|----------------------------------|-----------------------------|--------------------------|
|                |                          | Genişlik<br>(mm) | Uzunluk<br>(mm) | Derinlik<br>(mm) |                                  |                             |                          |

### ► E10

|                      |     |     |     |     |      |      |     |
|----------------------|-----|-----|-----|-----|------|------|-----|
| HFX-305/305/292-10GD | E10 | 305 | 305 | 292 | 6,2  | 1100 | 250 |
| HFX-457/457/292-10GD | E10 | 457 | 457 | 292 | 14,0 | 2470 | 250 |
| HFX-305/610/292-10GD | E10 | 305 | 610 | 292 | 12,5 | 2200 | 250 |
| HFX-457/610/292-10GD | E10 | 457 | 610 | 292 | 18,6 | 3300 | 250 |
| HFX-610/610/292-10GD | E10 | 610 | 610 | 292 | 25,0 | 4400 | 250 |

### ► E11

|                      |     |     |     |     |      |      |     |
|----------------------|-----|-----|-----|-----|------|------|-----|
| HFX-305/305/292-11GD | E11 | 305 | 305 | 292 | 6,2  | 850  | 250 |
| HFX-457/457/292-11GD | E11 | 457 | 457 | 292 | 14,0 | 1900 | 250 |
| HFX-305/610/292-11GD | E11 | 305 | 610 | 292 | 12,5 | 1700 | 250 |
| HFX-457/610/292-11GD | E11 | 457 | 610 | 292 | 18,6 | 2550 | 250 |
| HFX-610/610/292-11GD | E11 | 610 | 610 | 292 | 25,0 | 3400 | 250 |

### ► E12

|                      |     |     |     |     |      |      |     |
|----------------------|-----|-----|-----|-----|------|------|-----|
| HFX-305/305/292-12GD | E12 | 305 | 305 | 292 | 6,2  | 700  | 250 |
| HFX-457/457/292-12GD | E12 | 457 | 457 | 292 | 14,0 | 1570 | 250 |
| HFX-305/610/292-12GD | E12 | 305 | 610 | 292 | 12,5 | 1400 | 250 |
| HFX-457/610/292-12GD | E12 | 457 | 610 | 292 | 18,6 | 2100 | 250 |
| HFX-610/610/292-12GD | E12 | 610 | 610 | 292 | 25,0 | 2800 | 250 |

\*\*\*\* EN 1822'ye göre

| Parça Numarası | Filtre Sınıfı<br>EN 1822 | Ölçüler          |                 |                  | Yüzey Alanı<br>(m <sup>2</sup> ) | Debi<br>(m <sup>3</sup> /h) | Basınç<br>Düşümü<br>(Pa) |
|----------------|--------------------------|------------------|-----------------|------------------|----------------------------------|-----------------------------|--------------------------|
|                |                          | Genişlik<br>(mm) | Uzunluk<br>(mm) | Derinlik<br>(mm) |                                  |                             |                          |

**H13**

|                      |     |     |     |     |      |      |     |
|----------------------|-----|-----|-----|-----|------|------|-----|
| HFX-305/305/292-13GD | H13 | 305 | 305 | 292 | 6,2  | 630  | 250 |
| HFX-457/457/292-13GD | H13 | 457 | 457 | 292 | 14,0 | 1415 | 250 |
| HFX-305/610/292-13GD | H13 | 305 | 610 | 292 | 12,5 | 1260 | 250 |
| HFX-457/610/292-13GD | H13 | 457 | 610 | 292 | 18,6 | 1900 | 250 |
| HFX-610/610/292-13GD | H13 | 610 | 610 | 292 | 25,0 | 2500 | 250 |

**H14**

|                      |     |     |     |     |      |      |     |
|----------------------|-----|-----|-----|-----|------|------|-----|
| HFX-305/305/292-14GD | H14 | 305 | 305 | 292 | 6,2  | 565  | 250 |
| HFX-457/457/292-14GD | H14 | 457 | 457 | 292 | 14,0 | 1280 | 250 |
| HFX-305/610/292-14GD | H14 | 305 | 610 | 292 | 12,5 | 1130 | 250 |
| HFX-457/610/292-14GD | H14 | 457 | 610 | 292 | 18,6 | 1700 | 250 |
| HFX-610/610/292-14GD | H14 | 610 | 610 | 292 | 25,0 | 2260 | 250 |

\*\*\*\* EN 1822'ye göre

# ► MV HEPA SERİSİ PLASTİK KASA 292 mm

EPA, HEPA VE ULPA FİLTRELER ◀

|                        |                                       |
|------------------------|---------------------------------------|
| Filtre Materyali       | Mikro Cam Elyafi                      |
| Kasa                   | Plastik (PS)                          |
| Son Basınç Düşümü      | 600 Pa                                |
| Çalışma Sıcaklığı      | 80°C                                  |
| Filtre Verimliliği**** | E10-H13                               |
| Conta                  | Düz Neopren veya Eksiz<br>Dökme Conta |
| Koruma Teli            | Opsiyonel                             |
| Pile Ayırıcı           | Termoplastik Yapıştırıcı              |

## Kullanım Alanları

- Havalandırma sistemleri  
(hastaneler, laboratuvarlar, müzeler)
- Endüstriyel süreçler  
(ilaç, gıda, mikroelektronik)

## Avantajlar

- Yakılabilir
- Rijit kasa
- MV ürün gamı VDI 6022 gereksinimlerini tamamen karşılar



| Parça Numarası | Filtre Sınıfı<br>EN 1822 | Ölçüler          |                 |                  | Yüzey Alanı<br>(m <sup>2</sup> ) | Debi<br>(m <sup>3</sup> /h) | Basınç<br>Düşümü<br>(Pa) |
|----------------|--------------------------|------------------|-----------------|------------------|----------------------------------|-----------------------------|--------------------------|
|                |                          | Genişlik<br>(mm) | Uzunluk<br>(mm) | Derinlik<br>(mm) |                                  |                             |                          |

### ► E10

|           |     |     |     |     |      |      |     |
|-----------|-----|-----|-----|-----|------|------|-----|
| MV-H10-01 | E10 | 292 | 592 | 292 | 8,5  | 1700 | 170 |
| MV-H10-02 | E10 | 492 | 592 | 292 | 15,0 | 2800 | 170 |
| MV-H10-03 | E10 | 592 | 592 | 292 | 18,0 | 3400 | 170 |

### ► E11

|           |     |     |     |     |      |      |     |
|-----------|-----|-----|-----|-----|------|------|-----|
| MV-H11-01 | E11 | 292 | 592 | 292 | 8,5  | 1700 | 200 |
| MV-H11-02 | E11 | 492 | 592 | 292 | 15,0 | 2800 | 200 |
| MV-H11-03 | E11 | 592 | 592 | 292 | 18,0 | 3400 | 200 |

### ► E12

|           |     |     |     |     |      |      |     |
|-----------|-----|-----|-----|-----|------|------|-----|
| MV-H12-01 | E11 | 292 | 592 | 292 | 8,5  | 1250 | 240 |
| MV-H12-02 | E12 | 492 | 592 | 292 | 15,0 | 2100 | 240 |
| MV-H12-03 | E12 | 592 | 592 | 292 | 18,0 | 2500 | 240 |

### ► H13

|           |     |     |     |     |      |      |     |
|-----------|-----|-----|-----|-----|------|------|-----|
| MV-H13-01 | H13 | 292 | 592 | 292 | 8,5  | 1250 | 280 |
| MV-H13-02 | H13 | 492 | 592 | 292 | 15,0 | 2100 | 280 |
| MV-H13-03 | H13 | 592 | 592 | 292 | 18,0 | 2500 | 280 |

\*\*\*\* EN 1822'ye göre



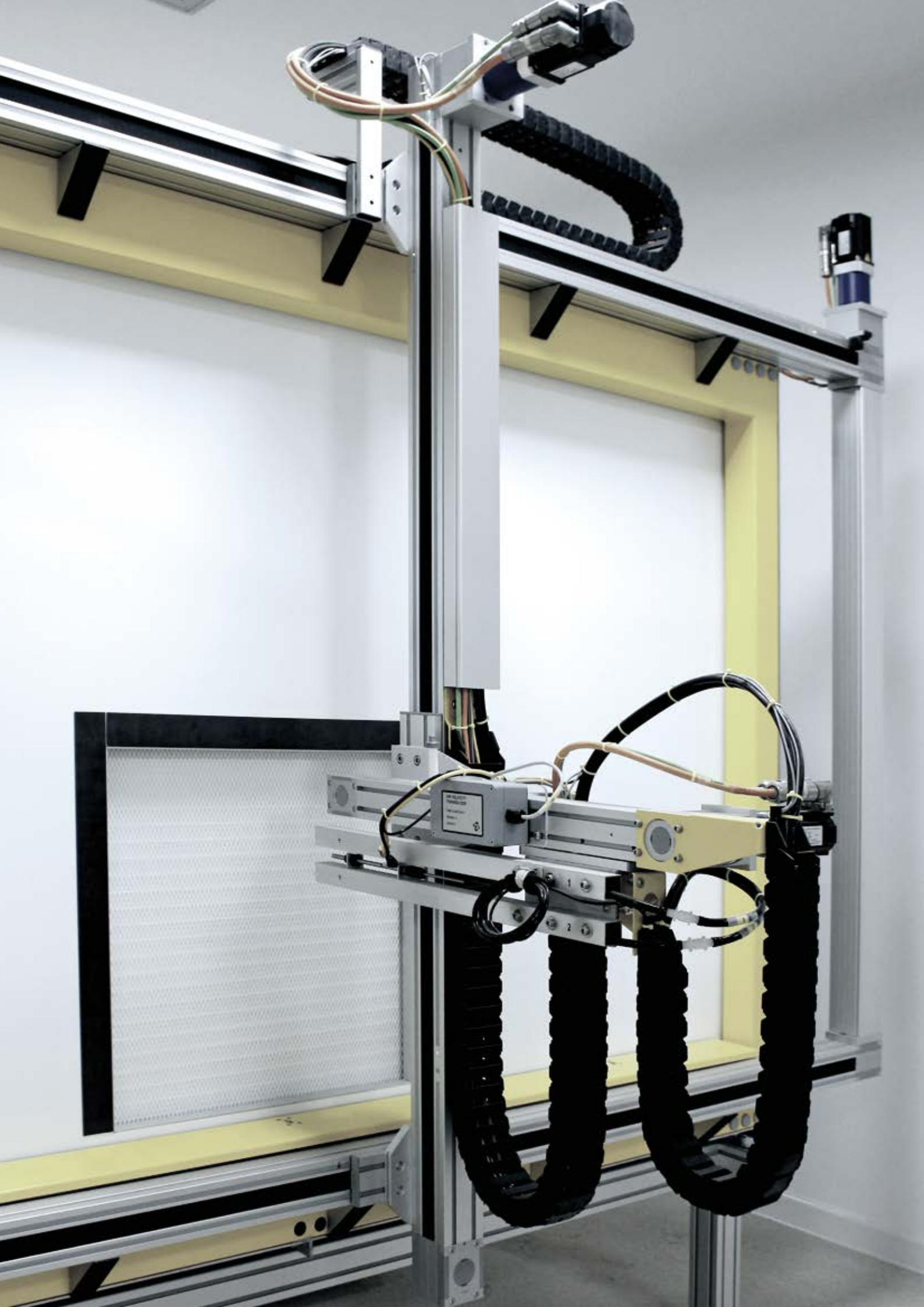

## ► MVH SERİSİ PLASTİK KASA 292 mm

EPA, HEPA VE ULPA FİLTRELER ◀

|                        |                                    |
|------------------------|------------------------------------|
| Filtre Materyali       | Mikro Cam Elyafı                   |
| Kasa                   | Plastik (PS)                       |
| Son Basınç Düşümü      | 600 Pa                             |
| Çalışma Sıcaklığı      | 80°C                               |
| Filtre Verimliliği**** | E10-H14                            |
| Conta                  | Düz Neopren veya Eksiz Dökme Conta |
| Koruma Teli            | Opsiyonel                          |
| Pile Ayırıcı           | Termoplastik Yapıştırıcı           |

### Kullanım Alanları

- Havalandırma sistemleri (hastaneler, laboratuvarlar, müzeler)
- Endüstriyel süreçler (ilaç, gıda, mikroelektronik)

### Avantajlar

- Yakılabilir
- Hafif kasa
- MVH ürün gamı VDI 6022 gereksinimlerini tamamen karşılar



| Parça Numarası        | Filtre Sınıfı<br>EN 1822 | Ölçüler          |                 |                  | Yüzey Alanı<br>(m <sup>2</sup> ) | Debi<br>(m <sup>3</sup> /h) | Basınç<br>Düşümü<br>(Pa) |  |
|-----------------------|--------------------------|------------------|-----------------|------------------|----------------------------------|-----------------------------|--------------------------|--|
|                       |                          | Genişlik<br>(mm) | Uzunluk<br>(mm) | Derinlik<br>(mm) |                                  |                             |                          |  |
| <b>► E10</b>          |                          |                  |                 |                  |                                  |                             |                          |  |
| MVH-305/610/292-10PKD | E10                      | 305              | 610             | 292              | 16,0                             | 2500                        | 250                      |  |
| MVH-457/610/292-10PKD | E10                      | 457              | 610             | 292              | 24,0                             | 3750                        | 250                      |  |
| MVH-610/610/292-10PKD | E10                      | 610              | 610             | 292              | 32,0                             | 5000                        | 250                      |  |
| <b>► E11</b>          |                          |                  |                 |                  |                                  |                             |                          |  |
| MVH-305/610/292-11PKD | E11                      | 305              | 610             | 292              | 17,5                             | 2350                        | 250                      |  |
| MVH-457/610/292-11PKD | E11                      | 457              | 610             | 292              | 26,0                             | 3520                        | 250                      |  |
| MVH-610/610/292-11PKD | E11                      | 610              | 610             | 292              | 35,0                             | 4700                        | 250                      |  |
| <b>► E12</b>          |                          |                  |                 |                  |                                  |                             |                          |  |
| MVH-305/610/292-12PKD | E12                      | 305              | 610             | 292              | 17,5                             | 1800                        | 250                      |  |
| MVH-457/610/292-12PKD | E12                      | 457              | 610             | 292              | 26,0                             | 2700                        | 250                      |  |
| MVH-610/610/292-12PKD | E12                      | 610              | 610             | 292              | 35,0                             | 3600                        | 250                      |  |
| <b>► H13</b>          |                          |                  |                 |                  |                                  |                             |                          |  |
| MVH-305/610/292-13PKD | H13                      | 305              | 610             | 292              | 17,5                             | 1700                        | 250                      |  |
| MVH-457/610/292-13PKD | H13                      | 457              | 610             | 292              | 26,0                             | 2550                        | 250                      |  |
| MVH-610/610/292-13PKD | H13                      | 610              | 610             | 292              | 35,0                             | 3400                        | 250                      |  |
| <b>► H14</b>          |                          |                  |                 |                  |                                  |                             |                          |  |
| MVH-305/610/292-14PKD | H14                      | 305              | 610             | 292              | 17,5                             | 1400                        | 250                      |  |
| MVH-457/610/292-14PKD | H14                      | 457              | 610             | 292              | 26,0                             | 2100                        | 250                      |  |
| MVH-610/610/292-14PKD | H14                      | 610              | 610             | 292              | 35,0                             | 2800                        | 250                      |  |

\*\*\*\* EN 1822'ye göre

## ► MVH SERİSİ PLASTİK KASA MAX. DEBİ 292 mm

EPA, HEPA VE ULPA FİLTRELER ◀

|                        |                                    |
|------------------------|------------------------------------|
| Filtre Materyali       | Mikro Cam Elyafı                   |
| Kasa                   | Plastik (PS)                       |
| Son Basınç Düşümü      | 600 Pa                             |
| Çalışma Sıcaklığı      | 80°C                               |
| Filtre Verimliliği**** | E10-H14                            |
| Conta                  | Düz Neopren veya Eksiz Dökme Conta |
| Koruma Teli            | Opsiyonel                          |
| Pile Ayırıcı           | Termoplastik Yapıştırıcı           |

### Kullanım Alanları

- Havalandırma sistemleri (hastaneler, laboratuvarlar, müzeler)
- Endüstriyel süreçler (ilaç, gıda, mikroelektronik)

### Avantajlar

- Yüksek debi uygulamaları
- Yakılabilir
- Hafif kasa
- MVH ürün gamı VDI 6022 gereksinimlerini tamamen karşılar



| Parça Numarası                         | Filtre Sınıfı<br>EN 1822 | Ölçüler          |                 |                  | Yüzey Alanı<br>(m <sup>2</sup> ) | Debi<br>(m <sup>3</sup> /h) | Basınç<br>Düşümü<br>(Pa) |
|--|--------------------------|------------------|-----------------|------------------|----------------------------------|-----------------------------|--------------------------|
|  |                          | Genişlik<br>(mm) | Uzunluk<br>(mm) | Derinlik<br>(mm) |                                  |                             |                          |
| <b>► E10</b>                           |                          |                  |                 |                  |                                  |                             |                          |
| MVH-305/610/292-10PKD-20m <sup>2</sup> | E10                      | 305              | 610             | 292              | 20,0                             | 2750                        | 250                      |
| MVH-457/610/292-10PKD-30m <sup>2</sup> | E10                      | 457              | 610             | 292              | 30,0                             | 4120                        | 250                      |
| MVH-610/610/292-10PKD-40m <sup>2</sup> | E10                      | 610              | 610             | 292              | 40,0                             | 5500                        | 250                      |
| <b>► E11</b>                           |                          |                  |                 |                  |                                  |                             |                          |
| MVH-305/610/292-11PKD-20m <sup>2</sup> | E11                      | 305              | 610             | 292              | 20,0                             | 2500                        | 250                      |
| MVH-457/610/292-11PKD-30m <sup>2</sup> | E11                      | 457              | 610             | 292              | 30,0                             | 3750                        | 250                      |
| MVH-610/610/292-11PKD-40m <sup>2</sup> | E11                      | 610              | 610             | 292              | 40,0                             | 5000                        | 250                      |
| <b>► E12</b>                           |                          |                  |                 |                  |                                  |                             |                          |
| MVH-305/610/292-12PKD-20m <sup>2</sup> | E12                      | 305              | 610             | 292              | 20,0                             | 2000                        | 250                      |
| MVH-457/610/292-12PKD-30m <sup>2</sup> | E12                      | 457              | 610             | 292              | 30,0                             | 3000                        | 250                      |
| MVH-610/610/292-12PKD-40m <sup>2</sup> | E12                      | 610              | 610             | 292              | 40,0                             | 4000                        | 250                      |
| <b>► H13</b>                           |                          |                  |                 |                  |                                  |                             |                          |
| MVH-305/610/292-13PKD-20m <sup>2</sup> | H13                      | 305              | 610             | 292              | 20,0                             | 2000                        | 280                      |
| MVH-457/610/292-13PKD-30m <sup>2</sup> | H13                      | 457              | 610             | 292              | 30,0                             | 3000                        | 280                      |
| MVH-610/610/292-13PKD-40m <sup>2</sup> | H13                      | 610              | 610             | 292              | 40,0                             | 4000                        | 280                      |
| <b>► H14</b>                           |                          |                  |                 |                  |                                  |                             |                          |
| MVH-305/610/292-14PKD-20m <sup>2</sup> | H14                      | 305              | 610             | 292              | 20,0                             | 1600                        | 280                      |
| MVH-457/610/292-14PKD-30m <sup>2</sup> | H14                      | 457              | 610             | 292              | 30,0                             | 2400                        | 280                      |
| MVH-610/610/292-14PKD-40m <sup>2</sup> | H14                      | 610              | 610             | 292              | 40,0                             | 3200                        | 280                      |

\*\*\*\* EN 1822'ye göre

## ► MVH SERİSİ METAL KASA 292 mm

EPA, HEPA VE ULPA FİLTRELER ◀

|                               |  |
|-------------------------------|--|
| <b>Filtre Materyali</b>       | Mikro Cam Elyafı                           |
| <b>Kasa</b>                   | Galvaniz Çelik, Alüminyum, Paslanmaz Çelik |
| <b>Son Basınç Düşümü</b>      | 600 Pa                                     |
| <b>Çalışma Sıcaklığı</b>      | 80°C                                       |
| <b>Filtre Verimliliği****</b> | E10-H14                                    |
| <b>Conta</b>                  | Düz Neopren veya Eksiz Dökme Conta         |
| <b>Koruma Teli</b>            | Opsiyonel                                  |
| <b>Pile Ayırıcı</b>           | Termoplastik Yapıştırıcı                   |

### Kullanım Alanları

- Havalandırma sistemleri (hastaneler, laboratuvarlar, müzeler)
- Endüstriyel süreçler (ilaç, gıda, mikroelektronik)

### Avantajlar

- Güçlü kasa
- MVH ürün gamı VDI 6022 gereksinimlerini tamamen karşılar



| Parça Numarası       | Filtre Sınıfı<br>EN 1822 | Ölçüler          |                 |                  | Yüzey Alanı<br>(m <sup>2</sup> ) | Debi<br>(m <sup>3</sup> /h) | Basınç<br>Düşümü<br>(Pa) |
|----------------------|--------------------------|------------------|-----------------|------------------|----------------------------------|-----------------------------|--------------------------|
|                      |                          | Genişlik<br>(mm) | Uzunluk<br>(mm) | Derinlik<br>(mm) |                                  |                             |                          |
| <b>► E10</b>         |                          |                  |                 |                  |                                  |                             |                          |
| MVH-305/305/292-10GD | E10                      | 305              | 305             | 292              | 9,0                              | 1250                        | 250                      |
| MVH-305/610/292-10GD | E10                      | 305              | 610             | 292              | 17,5                             | 2500                        | 250                      |
| MVH-457/610/292-10GD | E10                      | 457              | 610             | 292              | 26,0                             | 3750                        | 250                      |
| MVH-610/610/292-10GD | E10                      | 610              | 610             | 292              | 35,0                             | 5000                        | 250                      |
| <b>► E11</b>         |                          |                  |                 |                  |                                  |                             |                          |
| MVH-305/305/292-11GD | E11                      | 305              | 305             | 292              | 9,0                              | 1175                        | 250                      |
| MVH-305/610/292-11GD | E11                      | 305              | 610             | 292              | 17,5                             | 2350                        | 250                      |
| MVH-457/610/292-11GD | E11                      | 457              | 610             | 292              | 26,0                             | 3520                        | 250                      |
| MVH-610/610/292-11GD | E11                      | 610              | 610             | 292              | 35,0                             | 4700                        | 250                      |
| <b>► E12</b>         |                          |                  |                 |                  |                                  |                             |                          |
| MVH-305/305/292-12GD | E12                      | 305              | 305             | 292              | 9,0                              | 900                         | 250                      |
| MVH-305/610/292-12GD | E12                      | 305              | 610             | 292              | 17,5                             | 1800                        | 250                      |
| MVH-457/610/292-12GD | E12                      | 457              | 610             | 292              | 26,0                             | 2700                        | 250                      |
| MVH-610/610/292-12GD | E12                      | 610              | 610             | 292              | 35,0                             | 3600                        | 250                      |
| <b>► H13</b>         |                          |                  |                 |                  |                                  |                             |                          |
| MVH-305/305/292-13GD | H13                      | 305              | 305             | 292              | 9,0                              | 850                         | 250                      |
| MVH-305/610/292-13GD | H13                      | 305              | 610             | 292              | 17,5                             | 1700                        | 250                      |
| MVH-457/610/292-13GD | H13                      | 457              | 610             | 292              | 26,0                             | 2550                        | 250                      |
| MVH-610/610/292-13GD | H13                      | 610              | 610             | 292              | 35,0                             | 3400                        | 250                      |
| <b>► H14</b>         |                          |                  |                 |                  |                                  |                             |                          |
| MVH-305/305/292-14GD | H14                      | 305              | 305             | 292              | 9,0                              | 700                         | 250                      |
| MVH-305/610/292-14GD | H14                      | 305              | 610             | 292              | 17,5                             | 1400                        | 250                      |
| MVH-457/610/292-14GD | H14                      | 457              | 610             | 292              | 26,0                             | 2100                        | 250                      |
| MVH-610/610/292-14GD | H14                      | 610              | 610             | 292              | 35,0                             | 2800                        | 250                      |

\*\*\*\* EN 1822'ye göre

## ► MVH SERİSİ METAL KASA MAKS. DEBİ 292 mm

EPA, HEPA VE ULPA FİLTRELER ◀

|                        |  |
|------------------------|--|
| Filtre Materyali       | Mikro Cam Elyafı                           |
| Kasa                   | Galvaniz Çelik, Alüminyum, Paslanmaz Çelik |
| Son Basınç Düşümü      | 600 Pa                                     |
| Çalışma Sıcaklığı      | 80°C                                       |
| Filtre Verimliliği**** | E10-H14                                    |
| Conta                  | Düz Neopren veya Eksiz Dökme Conta         |
| Koruma Teli            | Opsiyonel                                  |
| Pile Ayırıcı           | Termoplastik Yapıştırıcı                   |

### Kullanım Alanları

- Havalandırma sistemleri (hastaneler, laboratuvarlar, müzeler)
- Endüstriyel süreçler (ilaç, gıda, mikroelektronik)

### Avantajlar

- Güçlü kasa
- Yüksek debi uygulamaları
- MVH ürün gamı VDI 6022 gereksinimlerini tamamen karşılar



| Parça Numarası                        | Filtre Sınıfı<br>EN 1822 | Ölçüler          |                 |                  | Yüzey Alanı<br>(m <sup>2</sup> ) | Debi<br>(m <sup>3</sup> /h) | Basınç<br>Düşümü<br>(Pa) |
|---------------------------------------|--------------------------|------------------|-----------------|------------------|----------------------------------|-----------------------------|--------------------------|
|                                       |                          | Genişlik<br>(mm) | Uzunluk<br>(mm) | Derinlik<br>(mm) |                                  |                             |                          |
| <b>► E10</b>                          |                          |                  |                 |                  |                                  |                             |                          |
| MVH-305/305/292-10GD-10m <sup>2</sup> | E10                      | 305              | 305             | 292              | 10,0                             | 1375                        | 250                      |
| MVH-305/610/292-10GD-20m <sup>2</sup> | E10                      | 305              | 610             | 292              | 20,0                             | 2750                        | 250                      |
| MVH-457/610/292-10GD-30m <sup>2</sup> | E10                      | 457              | 610             | 292              | 30,0                             | 4120                        | 250                      |
| MVH-610/610/292-10GD-40m <sup>2</sup> | E10                      | 610              | 610             | 292              | 40,0                             | 5500                        | 250                      |
| <b>► E11</b>                          |                          |                  |                 |                  |                                  |                             |                          |
| MVH-305/305/292-11GD-10m <sup>2</sup> | E11                      | 305              | 305             | 292              | 10,0                             | 1250                        | 250                      |
| MVH-305/610/292-11GD-20m <sup>2</sup> | E11                      | 305              | 610             | 292              | 20,0                             | 2500                        | 250                      |
| MVH-457/610/292-11GD-30m <sup>2</sup> | E11                      | 457              | 610             | 292              | 30,0                             | 3750                        | 250                      |
| MVH-610/610/292-11GD-40m <sup>2</sup> | E11                      | 610              | 610             | 292              | 40,0                             | 5000                        | 250                      |
| <b>► E12</b>                          |                          |                  |                 |                  |                                  |                             |                          |
| MVH-305/305/292-12GD-10m <sup>2</sup> | E12                      | 305              | 305             | 292              | 10,0                             | 1000                        | 250                      |
| MVH-305/610/292-12GD-20m <sup>2</sup> | E12                      | 305              | 610             | 292              | 20,0                             | 2000                        | 250                      |
| MVH-457/610/292-12GD-30m <sup>2</sup> | E12                      | 457              | 610             | 292              | 30,0                             | 3000                        | 250                      |
| MVH-610/610/292-12GD-40m <sup>2</sup> | E12                      | 610              | 610             | 292              | 40,0                             | 4000                        | 250                      |
| <b>► H13</b>                          |                          |                  |                 |                  |                                  |                             |                          |
| MVH-305/305/292-13GD-10m <sup>2</sup> | H13                      | 305              | 305             | 292              | 10,0                             | 1000                        | 280                      |
| MVH-305/610/292-13GD-20m <sup>2</sup> | H13                      | 305              | 610             | 292              | 20,0                             | 2000                        | 280                      |
| MVH-457/610/292-13GD-30m <sup>2</sup> | H13                      | 457              | 610             | 292              | 30,0                             | 3000                        | 280                      |
| MVH-610/610/292-13GD-40m <sup>2</sup> | H13                      | 610              | 610             | 292              | 40,0                             | 4000                        | 280                      |
| <b>► H14</b>                          |                          |                  |                 |                  |                                  |                             |                          |
| MVH-305/305/292-14GD-10m <sup>2</sup> | H14                      | 305              | 305             | 292              | 10,0                             | 800                         | 280                      |
| MVH-305/610/292-14GD-20m <sup>2</sup> | H14                      | 305              | 610             | 292              | 20,0                             | 1600                        | 280                      |
| MVH-457/610/292-14GD-30m <sup>2</sup> | H14                      | 457              | 610             | 292              | 30,0                             | 2400                        | 280                      |
| MVH-610/610/292-14GD-40m <sup>2</sup> | H14                      | 610              | 610             | 292              | 40,0                             | 3200                        | 280                      |

\*\*\*\* EN 1822'ye göre

## MHH SERİSİ DAVLUMBAZLI HEPA FİLTRE 125 mm

EPA, HEPA VE ULPA FİLTRELER

|                        |   |
|------------------------|---|
| Filtre Materyali       | Mikro Cam Elyafı                          |
| Kasa                   | Eloksallı Ekstrüzyon Alüminyum            |
| Son Basınç Düşümü      | 600 Pa                                    |
| Çalışma Sıcaklığı      | 80°C                                      |
| Filtre Verimliliği**** | E10-U15                                   |
| Boğaz Ölçüleri         | 150 mm, 200 mm, 250 mm,<br>300 mm, 400 mm |
| Boğaz Yüksekliği       | 65 mm                                     |
| Koruma Teli            | Hava Çıkış Yönünde<br>Boyalı Alüminyum    |
| Pile Ayırıcı           | Termoplastik Yapıştırıcı                  |

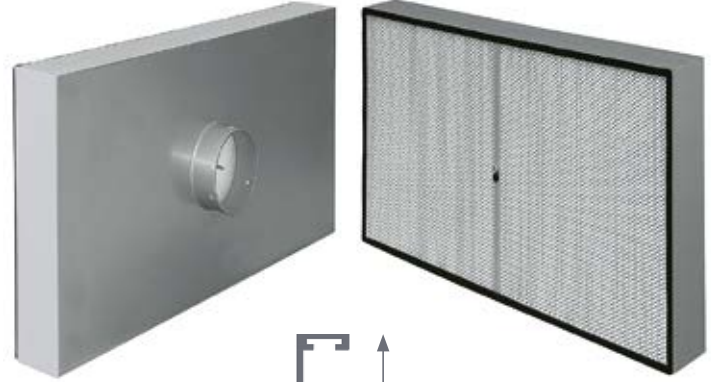

125 mm Alüminyum Profil Ölçeği

### Kullanım Alanları

- Temiz oda uygulamaları
- Düz (Laminar) akışlı kabinler

### Avantajlar

- Ayarlanabilir hava debisi

| Parça Numarası | Filtre Sınıfı<br>EN 1822 | Ölçüler          |                 |                  | Boğaz Ölçüleri<br>(mm) | Yüzey<br>Alanı<br>(m <sup>2</sup> ) | Debi<br>(m <sup>3</sup> /h) | Basınç<br>Düşümü<br>(Pa) |
|----------------|--------------------------|------------------|-----------------|------------------|------------------------|-------------------------------------|-----------------------------|--------------------------|
|                |                          | Genişlik<br>(mm) | Uzunluk<br>(mm) | Derinlik<br>(mm) |                        |                                     |                             |                          |

### ► H13

|                               |     |     |      |     |     |      |      |     |
|-------------------------------|-----|-----|------|-----|-----|------|------|-----|
| MHH-610/610/125-B200-13APD1G  | H13 | 610 | 610  | 125 | 200 | 10,4 | 600  | 125 |
| MHH-610/915/125-B200-13APD1G  | H13 | 610 | 915  | 125 | 200 | 15,6 | 900  | 125 |
| MHH-610/1220/125-B200-13APD1G | H13 | 610 | 1220 | 125 | 200 | 20,8 | 1200 | 125 |

### ► H14

|                               |     |     |      |     |     |      |      |     |
|-------------------------------|-----|-----|------|-----|-----|------|------|-----|
| MHH-610/610/125-B200-14APD1G  | H14 | 610 | 610  | 125 | 200 | 10,4 | 600  | 135 |
| MHH-610/915/125-B200-14APD1G  | H14 | 610 | 915  | 125 | 200 | 15,6 | 900  | 135 |
| MHH-610/1220/125-B200-14APD1G | H14 | 610 | 1220 | 125 | 200 | 20,8 | 1200 | 135 |

### ► U15

|                               |     |     |      |     |     |      |      |     |
|-------------------------------|-----|-----|------|-----|-----|------|------|-----|
| MHH-610/610/125-B200-15APD1G  | U15 | 610 | 610  | 125 | 200 | 10,4 | 600  | 155 |
| MHH-610/915/125-B200-15APD1G  | U15 | 610 | 915  | 125 | 200 | 15,6 | 900  | 155 |
| MHH-610/1220/125-B200-15APD1G | U15 | 610 | 1220 | 125 | 200 | 20,8 | 1200 | 155 |

\*\*\*\* EN 1822'ye göre

## MHH SERİSİ DAVLUMBAZLI HEPA FİLTRE 150 mm

EPA, HEPA VE ULPA FİLTRELER

|                        |   |
|------------------------|---|
| Filtre Materyali       | Mikro Cam Elyafı                          |
| Kasa                   | Eloksallı Ekstrüzyon Alüminyum            |
| Son Basınç Düşümü      | 600 Pa                                    |
| Çalışma Sıcaklığı      | 80°C                                      |
| Filtre Verimliliği**** | E10-U15                                   |
| Boğaz Ölçüleri         | 150 mm, 200 mm, 250 mm,<br>300 mm, 400 mm |
| Boğaz Yüksekliği       | 65 mm                                     |
| Koruma Teli            | Hava Çıkış Yönünde<br>Boyalı Alüminyum    |
| Pile Ayırıcı           | Termoplastik Yapıştırıcı                  |

### Kullanım Alanları

- Temiz oda uygulamaları
- Düz (Laminar) akışlı kabinler

### Avantajlar

- Ayarlanabilir hava debisi

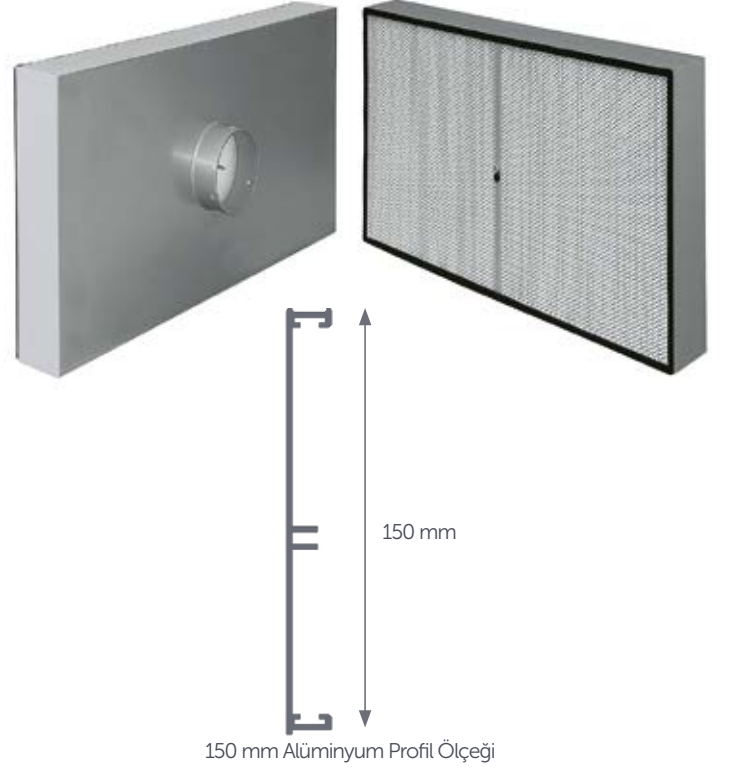

| Parça Numarası | Filtre Sınıfı<br>EN 1822 | Ölçüler          |                 |                  | Boğaz Ölçüleri<br>(mm) | Yüzey<br>Alanı<br>(m <sup>2</sup> ) | Debi<br>(m <sup>3</sup> /h) | Basınç<br>Düşümü<br>(Pa) |
|----------------|--------------------------|------------------|-----------------|------------------|------------------------|-------------------------------------|-----------------------------|--------------------------|
|                |                          | Genişlik<br>(mm) | Uzunluk<br>(mm) | Derinlik<br>(mm) |                        |                                     |                             |                          |

### ► H13

|                               |     |     |      |     |     |      |      |     |
|-------------------------------|-----|-----|------|-----|-----|------|------|-----|
| MHH-610/610/150-B200-13APD1G  | H13 | 610 | 610  | 150 | 200 | 10,4 | 600  | 125 |
| MHH-610/915/150-B200-13APD1G  | H13 | 610 | 915  | 150 | 200 | 15,6 | 900  | 125 |
| MHH-610/1220/150-B200-13APD1G | H13 | 610 | 1220 | 150 | 200 | 20,8 | 1200 | 125 |

### ► H14

|                               |     |     |      |     |     |      |      |     |
|-------------------------------|-----|-----|------|-----|-----|------|------|-----|
| MHH-610/610/150-B200-14APD1G  | H14 | 610 | 610  | 150 | 200 | 10,4 | 600  | 135 |
| MHH-610/915/150-B200-14APD1G  | H14 | 610 | 915  | 150 | 200 | 15,6 | 900  | 135 |
| MHH-610/1220/150-B200-14APD1G | H14 | 610 | 1220 | 150 | 200 | 20,8 | 1200 | 135 |

### ► U15

|                               |     |     |      |     |     |      |      |     |
|-------------------------------|-----|-----|------|-----|-----|------|------|-----|
| MHH-610/610/150-B200-15APD1G  | U15 | 610 | 610  | 150 | 200 | 10,4 | 600  | 155 |
| MHH-610/915/150-B200-15APD1G  | U15 | 610 | 915  | 150 | 200 | 15,6 | 900  | 155 |
| MHH-610/1220/150-B200-15APD1G | U15 | 610 | 1220 | 150 | 200 | 20,8 | 1200 | 155 |

\*\*\*\* EN 1822'ye göre



07

## HEPA KUTULARI

|                  |     |
|------------------|-----|
| H-BOX STC SERİSİ | 160 |
| H-BOX LTC SERİSİ | 161 |
| H-BOX SSC SERİSİ | 162 |
| H-BOX LSC SERİSİ | 163 |





HEPA KUTULARI

**Kullanım Alanları**

- Son filtrelemede hava dağıtıcısı
- Temiz oda uygulamaları

|                       |                              |
|-----------------------|------------------------------|
| <b>STC</b>            | Standart üst tavan           |
| <b>DSW</b>            | Ayarlanabilir difüzörler     |
| <b>D4D</b>            | Dört yönlü difüzör           |
| <b>DP</b>             | Delikli difüzörler           |
| <b>Boğaz Ölçüleri</b> | Ø150 mm, Ø200 mm,<br>Ø250 mm |



| Kod                          | Filtre Ölçüleri |              |               | Boğaz Çapı Ø (mm) | H-BOX Ölçüleri (mm) |     |     |     |     |
|------------------------------|-----------------|--------------|---------------|-------------------|---------------------|-----|-----|-----|-----|
|                              | Genişlik (mm)   | Uzunluk (mm) | Derinlik (mm) |                   | A                   | B   | C   | D   | E   |
| HBOX-305/305/70-STC-C150-DSW | 305             | 305          | 70/78/90/110  | 150               | 352                 | 352 | 350 | 430 | 150 |
| HBOX-457/457/70-STC-C200-DSW | 457             | 457          | 70/78/90/110  | 200               | 504                 | 504 | 350 | 430 | 200 |
| HBOX-535/535/70-STC-C250-DSW | 535             | 535          | 70/78/90/110  | 250               | 582                 | 582 | 350 | 430 | 250 |
| HBOX-575/575/70-STC-C250-DSW | 575             | 575          | 70/78/90/110  | 250               | 622                 | 622 | 350 | 430 | 250 |
| HBOX-610/610/70-STC-C250-DSW | 610             | 610          | 70/78/90/110  | 250               | 657                 | 657 | 350 | 430 | 250 |

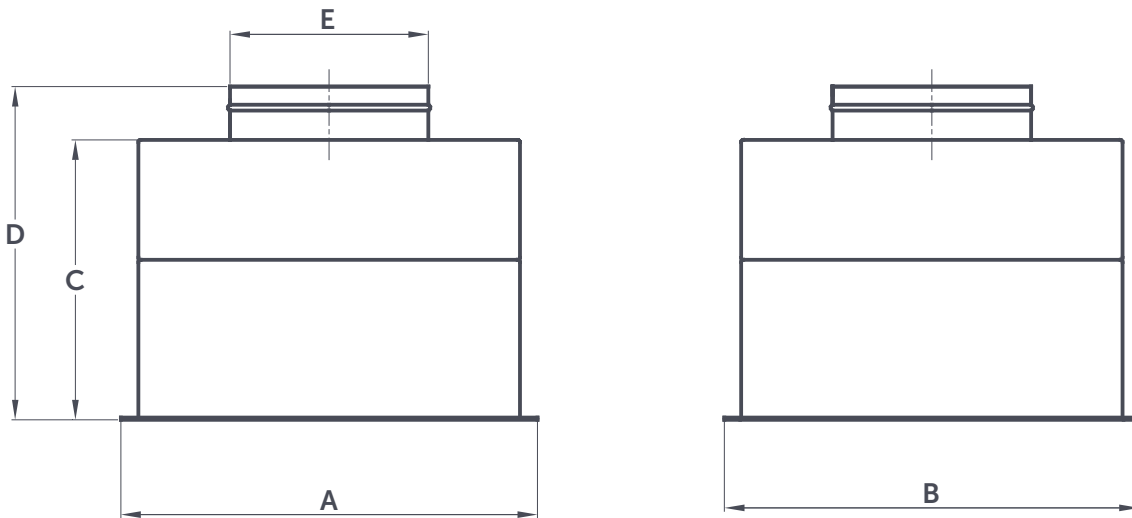

**Kullanım Alanları**

- Son filtrelemede hava dağıtıcısı
- Temiz oda uygulamaları

|                |                              |
|----------------|------------------------------|
| LTC            | Dar tavan                    |
| DSW            | Ayarlanabilir difüzörler     |
| D4D            | Dört yönlü difüzör           |
| DP             | Delikli difüzörler           |
| Boğaz Ölçüleri | Ø150 mm, Ø200 mm,<br>Ø250 mm |



| Kod                          | Filtre Ölçüleri |              |               | Boğaz Çapı Ø (mm) | H-BOX Ölçüleri (mm) |     |     |     |     |
|------------------------------|-----------------|--------------|---------------|-------------------|---------------------|-----|-----|-----|-----|
|                              | Genişlik (mm)   | Uzunluk (mm) | Derinlik (mm) |                   | A                   | B   | C   | D   | E   |
| HBOX-305/305/70-LTC-C150-DSW | 305             | 305          | 70/78         | 150               | 352                 | 352 | 310 | 390 | 150 |
| HBOX-457/457/70-LTC-C200-DSW | 457             | 457          | 70/78         | 200               | 504                 | 504 | 310 | 390 | 200 |
| HBOX-535/535/70-LTC-C250-DSW | 535             | 535          | 70/78         | 250               | 582                 | 582 | 310 | 390 | 250 |
| HBOX-575/575/70-LTC-C250-DSW | 575             | 575          | 70/78         | 250               | 622                 | 622 | 310 | 390 | 250 |
| HBOX-610/610/70-LTC-C250-DSW | 610             | 610          | 70/78         | 250               | 657                 | 657 | 310 | 390 | 250 |

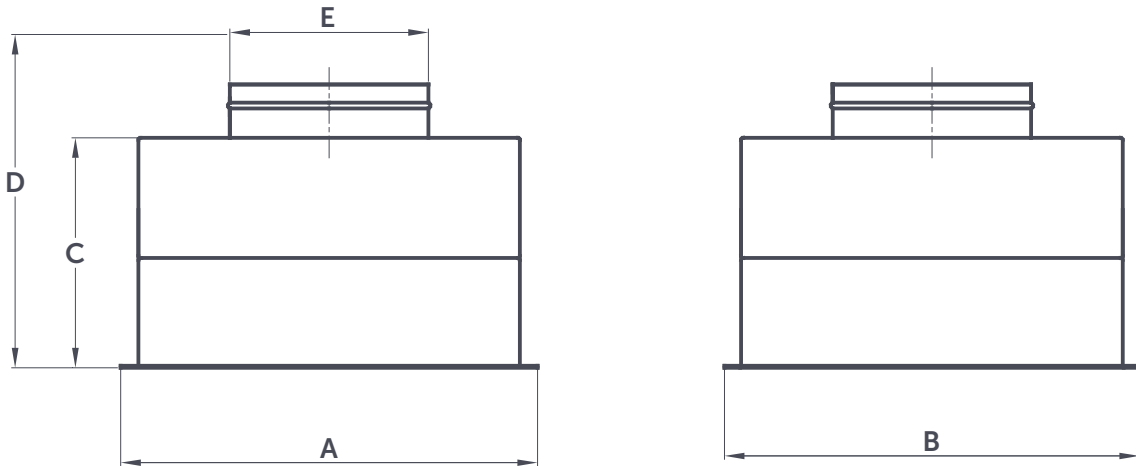



|                       |                                |
|-----------------------|--------------------------------|
| <b>SSC</b>            | Standart tavana yandan giriřli |
| <b>DSW</b>            | Ayarlanabilir difüzörler       |
| <b>D4D</b>            | Dört yönlü difüzör             |
| <b>DP</b>             | Delikli difüzörler             |
| <b>Boğaz Ölçüleri</b> | Ø150 mm, Ø200 mm, Ø250 mm      |

| Kod                          | Filtre Ölçüleri |              |               | Boğaz Çapı Ø (mm) | H-BOX Ölçüleri (mm) |     |     |    |     |
|------------------------------|-----------------|--------------|---------------|-------------------|---------------------|-----|-----|----|-----|
|                              | Genişlik (mm)   | Uzunluk (mm) | Derinlik (mm) |                   | A                   | B   | C   | D  | E   |
| HBOX-305/305/70-SSC-C150-DSW | 305             | 305          | 70/78/90/110  | 150               | 352                 | 352 | 400 | 80 | 150 |
| HBOX-457/457/70-SSC-C200-DSW | 457             | 457          | 70/78/90/110  | 200               | 504                 | 504 | 450 | 80 | 200 |
| HBOX-535/535/70-SSC-C250-DSW | 535             | 535          | 70/78/90/110  | 250               | 582                 | 582 | 500 | 80 | 250 |
| HBOX-575/575/70-SSC-C250-DSW | 575             | 575          | 70/78/90/110  | 250               | 622                 | 622 | 500 | 80 | 250 |
| HBOX-610/610/70-SSC-C250-DSW | 610             | 610          | 70/78/90/110  | 250               | 657                 | 657 | 500 | 80 | 250 |

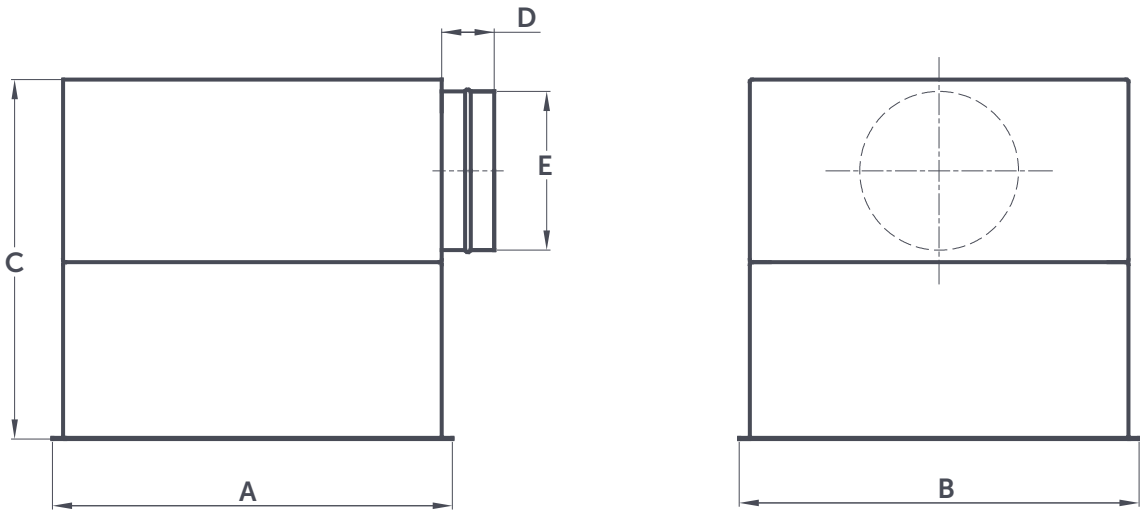

**Kullanım Alanları**

- Son filtrelemede hava dağıtıcısı
- Temiz oda uygulamaları



|                |                              |
|----------------|------------------------------|
| LSC            | Dar tavana yandan girişli    |
| DSW            | Ayarlanabilir difüzörler     |
| D4D            | Dört yönlü difüzör           |
| DP             | Delikli difüzörler           |
| Boğaz Ölçüleri | Ø150 mm, Ø200 mm,<br>Ø250 mm |

| Kod                          | Filtre Ölçüleri |              |               | Boğaz Çapı Ø (mm) | H-BOX Ölçüleri (mm) |     |     |    |     |
|------------------------------|-----------------|--------------|---------------|-------------------|---------------------|-----|-----|----|-----|
|                              | Genişlik (mm)   | Uzunluk (mm) | Derinlik (mm) |                   | A                   | B   | C   | D  | E   |
| HBOX-305/305/70-LSC-C150-DSW | 305             | 305          | 70/78         | 150               | 352                 | 352 | 255 | 80 | 150 |
| HBOX-457/457/70-LSC-C200-DSW | 457             | 457          | 70/78         | 200               | 504                 | 504 | 300 | 80 | 200 |
| HBOX-535/535/70-LSC-C250-DSW | 535             | 535          | 70/78         | 250               | 582                 | 582 | 350 | 80 | 250 |
| HBOX-575/575/70-LSC-C250-DSW | 575             | 575          | 70/78         | 250               | 622                 | 622 | 350 | 80 | 250 |
| HBOX-610/610/70-LSC-C250-DSW | 610             | 610          | 70/78         | 250               | 657                 | 657 | 350 | 80 | 250 |

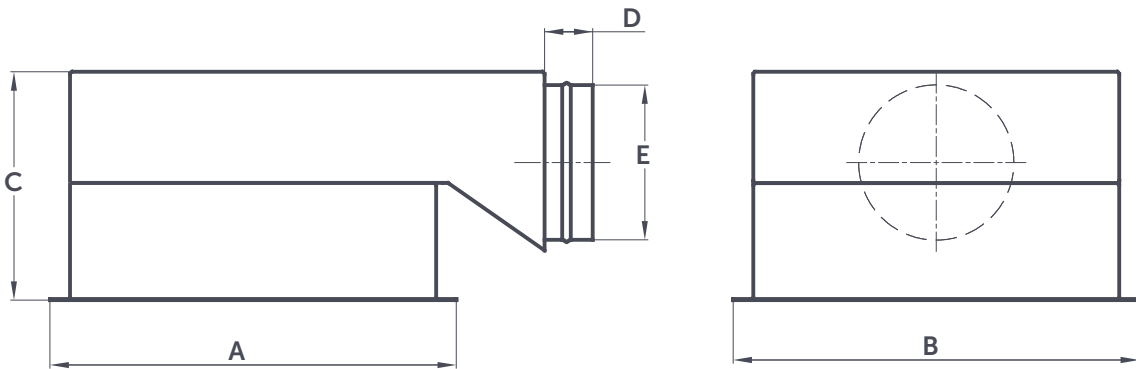

# 08

## ÜRÜN KODU AÇIKLAMALARI

|                  |     |
|------------------|-----|
| MPM SERİSİ       | 166 |
| MPP SERİSİ       | 166 |
| MGP SERİSİ       | 166 |
| MSKPN SERİSİ     | 167 |
| MSKP SERİSİ      | 168 |
| MSKP MESH SERİSİ | 168 |
| MPS-MPG SERİSİ   | 169 |
| MPR SERİSİ       | 169 |
| MPF SERİSİ       | 170 |
| MPHT SERİSİ      | 170 |
| MC SERİSİ        | 171 |
| MV4HT SERİSİ     | 171 |
| MAS-MASHT SERİSİ | 172 |
| V FİLTRE SERİSİ  | 173 |
| HEPA SERİSİ      | 174 |
| HEPA HOOD SERİSİ | 175 |
| MVH SERİSİ       | 176 |



# ÜRÜN KODU AÇIKLAMALARI

## ▶ MPM SERİSİ

## ÜRÜN KODU AÇIKLAMALARI ◀

| Ürün Tipi | Genişlik (mm) | Uzunluk (mm) | Derinlik (mm) |
|-----------|---------------|--------------|---------------|
| MPM       | 595           | 595          | 45            |
|           | *             | *            | 20            |
|           |               |              | 45            |
|           |               |              | 95            |

**Not:** Tüm ölçüler mm'dir.  
\*Özel üretim

## ▶ MPP SERİSİ

| Ürün Tipi | Genişlik (mm) | Uzunluk (mm) | Derinlik (mm) | Verimlilik | Yüzey Alanı | Conta |
|-----------|---------------|--------------|---------------|------------|-------------|-------|
| MPP       | 595           | 595          | 45            | 4K         | SP          | N     |
|           | *             | *            | 25            |            | S           | N     |
|           |               |              | 45            |            | *           | KD    |
|           |               |              | 95            |            |             | KU    |
|           |               |              |               |            |             | KS    |

**Not:** Tüm ölçüler mm'dir.  
\*Özel üretim

| Yüzey Alanı | Açıklama |
|-------------|----------|
| SP          | Standart |

| Verimlilik | Açıklama |
|------------|----------|
| 4K         | G4       |

| Conta | Konum                  | Ürün Tipi   |
|-------|------------------------|-------------|
| N     | Contasız               | -           |
| KD    | Aynı yönlü hava çıkışı | Köpük conta |
| KU    | Ters yönlü hava çıkışı | Köpük conta |
| KS    | İki yönlü hava çıkışı  | Köpük conta |

## ▶ MGP SERİSİ

| Ürün Tipi | Genişlik (mm) | Uzunluk (mm) | Derinlik (mm) | Verimlilik | Conta | Izgara | Yüzey Alanı |
|-----------|---------------|--------------|---------------|------------|-------|--------|-------------|
| MGP       | 595           | 595          | 45            | 4K         | N     | NG     | S           |
|           | *             | *            | 45            |            | N     | NG     | S           |
|           |               |              | 95            |            | KD    | 1G     | *           |
|           |               |              |               |            | KU    | 2G     |             |
|           |               |              |               |            | KS    |        |             |

**Not:** Tüm ölçüler mm'dir.

| Yüzey Alanı | Açıklama    |
|-------------|-------------|
| S           | Standart    |
| *           | Özel üretim |

| Verimlilik | Açıklama |
|------------|----------|
| 4K         | G4       |

| Tel | Konum                  |
|-----|------------------------|
| NG  | Telsiz                 |
| 1G  | Aynı yönlü hava çıkışı |
| 2G  | İki yönlü hava çıkışı  |

| Conta | Konum                  | Ürün Tipi   |
|-------|------------------------|-------------|
| N     | Contasız               | -           |
| KD    | Aynı yönlü hava çıkışı | Köpük conta |
| KU    | Ters yönlü hava çıkışı | Köpük conta |
| KS    | İki yönlü hava çıkışı  | Köpük conta |



| Ürün Tipi | Genişlik (mm) | Uzunluk (mm) | Derinlik (mm) | Verimlilik | Kasa | Conta | Tel | Yüzey Alanı | Tutma Aparatı |
|-----------|---------------|--------------|---------------|------------|------|-------|-----|-------------|---------------|
| MSKPN     | 592           | 592          | 48            | 4          | PK   | N     | NG  | S           | NT            |
|           | *             | *            | **            |            | PK   | N     | NG  | *           | NT            |
|           |               |              |               |            | G    | D     | 1G  |             | T             |
|           |               |              |               |            | A    | U     | 2G  |             | 2T            |
|           |               |              |               |            | S    | S     |     |             |               |
|           |               |              |               |            |      | BD    |     |             |               |
|           |               |              |               |            |      | BU    |     |             |               |
|           |               |              |               |            |      | BS    |     |             |               |

**Not:** Tüm ölçüler mm'dir.

\*Özel üretim

\*\* 48, 96 ve 150 mm derinlikler için plastik kasa üretilebilir

| Kasa | Açıklama        |
|------|-----------------|
| PK   | Plastik         |
| G    | Galvaniz        |
| A    | Alüminyum       |
| S    | Paslanmaz Çelik |

| Yüzey Alanı | Açıklama    |
|-------------|-------------|
| S           | Standart    |
| *           | Özel üretim |

| Verimlilik | Açıklama |
|------------|----------|
| 4          | G4       |

| Conta | Konum                  | Ürün Tipi      |
|-------|------------------------|----------------|
| N     | Contasız               | -              |
| D     | Aynı yönlü hava çıkışı | Yarım ay conta |
| U     | Ters yönlü hava çıkışı | Yarım ay conta |
| S     | İki yönlü hava çıkışı  | Yarım ay conta |
| BD    | Aynı yönlü hava çıkışı | EPDM düz conta |
| BU    | Ters yönlü hava çıkışı | EPDM düz conta |
| BS    | İki yönlü hava çıkışı  | EPDM düz conta |

| Tel | Konum                  | Tutma Aparatı | Açıklama                  |
|-----|------------------------|---------------|---------------------------|
| NG  | Telsiz                 | NT            | Tutma aparatı yok         |
| 1G  | Aynı yönlü hava çıkışı | T             | Tek taraflı tutma aparatı |
| 2G  | İki yönlü hava çıkışı  | 2T            | İki taraflı tutma aparatı |

| Ürün Tipi | Genişlik (mm) | Uzunluk (mm) | Derinlik (mm) | Verimlilik | Kasa | Conta | Tel | Yüzey Alanı | Tutma Aparatı |
|-----------|---------------|--------------|---------------|------------|------|-------|-----|-------------|---------------|
| MSKP      | 592           | 592          | 48            | 42         | G    | N     | NG  | S           | NT            |
|           | *             | *            | *             | 32         | G    | N     | NG  | S           | NT            |
|           |               |              |               | 42         | A    | D     | 1G  | *           | T             |
|           |               |              |               | 3          | S    | U     | 2G  |             | 2T            |
|           |               |              |               | 4          |      | S     |     |             |               |
|           |               |              |               |            |      | BD    |     |             |               |
|           |               |              |               |            |      | BU    |     |             |               |
|           |               |              |               |            |      | BS    |     |             |               |

| Kasa | Açıklama        |
|------|-----------------|
| G    | Galvaniz        |
| A    | Alüminyum       |
| S    | Paslanmaz Çelik |

| Verimlilik | Açıklama           |
|------------|--------------------|
| 32         | G3, Zig-zag pileli |
| 42         | G4, Zig-zag pileli |
| 3          | G3, Pilesiz        |
| 4          | G4, Pilesiz        |

| Yüzey Alanı | Açıklama    |
|-------------|-------------|
| S           | Standart    |
| *           | Özel üretim |

**Not:** Tüm ölçüler mm'dir.

| Conta | Konum                  | Ürün Tipi      |
|-------|------------------------|----------------|
| N     | Contasız               | -              |
| D     | Aynı yönlü hava çıkışı | Yarım ay conta |
| U     | Ters yönlü hava çıkışı | Yarım ay conta |
| S     | İki yönlü hava çıkışı  | Yarım ay conta |
| BD    | Aynı yönlü hava çıkışı | EPDM düz conta |
| BU    | Ters yönlü hava çıkışı | EPDM düz conta |
| BS    | İki yönlü hava çıkışı  | EPDM düz conta |

| Tel | Konum                  | Tutma Aparatı | Açıklama                  |
|-----|------------------------|---------------|---------------------------|
| NG  | Telsiz                 | NT            | Tutma aparatı yok         |
| 1G  | Aynı yönlü hava çıkışı | T             | Tek taraflı tutma aparatı |
| 2G  | İki yönlü hava çıkışı  | 2T            | İki taraflı tutma aparatı |

# MSKP MESH SERİSİ

| Ürün Tipi | Genişlik (mm) | Uzunluk (mm) | Derinlik (mm) | Kasa | Ağ Tipi |
|-----------|---------------|--------------|---------------|------|---------|
| MSKP      | 592           | 592          | 48            | A    | ALMESH  |
|           | *             | *            | *             | A    | ALMESH  |
|           |               |              |               | S    | SMESH   |
|           |               |              |               | G    |         |

**Not:** Tüm ölçüler mm'dir.

\*Özel üretim

| Ağ Tipi | Açıklama        |
|---------|-----------------|
| ALMESH  | Alüminyum       |
| SMESH   | Paslanmaz Çelik |

| Kasa | Açıklama        |
|------|-----------------|
| A    | Alüminyum       |
| S    | Paslanmaz Çelik |
| G    | Galvaniz        |

## ► MPS - MPG SERİSİ

## ÜRÜN KODU AÇIKLAMALARI ◀

| Ürün Tipi | Verimlilik | Cep Adeti | Derinlik (mm) | Kasa Ölçüleri | Kasa | Conta | Çerçeve |
|-----------|------------|-----------|---------------|---------------|------|-------|---------|
| MPS       | 6          | 8         | 600           | 592/592       | G    | N     | H22     |
| MPS       | 3          | 3         | *             | *             | G    | N     | H22     |
| MPG       | 4          | 4         |               |               | PK   | BD    | H23     |
|           | 5          | 5         |               |               |      | BU    |         |
|           | 6          | 6         |               |               |      |       |         |
|           | 7          | 7         |               |               |      |       |         |
|           | 8          | 8         |               |               |      |       |         |
|           | 9          | 9         |               |               |      |       |         |
|           |            | 10        |               |               |      |       |         |
|           |            | 11        |               |               |      |       |         |
|           |            | 12        |               |               |      |       |         |

**Not 1:** Tüm ölçüler mm'dir

**Not 2:**  $150 \leq \text{Derinlik} \leq 915$  mm cep derinliklerinde üretim yapılır.

\* Özel üretim

| Ürün Tipi | Açıklama         |
|-----------|------------------|
| MPS       | Sentetik filtre  |
| MPG       | Cam elyaf filtre |

| Conta | Konum                  | Açıklama       |
|-------|------------------------|----------------|
| N     | Contasız               | -              |
| BD    | Aynı yönlü hava çıkışı | EPDM düz conta |
| BU    | Ters yönlü hava çıkışı | EPDM düz conta |
| BS    | İki yönlü hava çıkışı  | EPDM düz conta |

## ► MPR SERİSİ

| Ürün Tipi | Verimlilik | Cep Adeti | Derinlik (mm) | Kasa Ölçüleri | Kasa | Conta | Çerçeve |
|-----------|------------|-----------|---------------|---------------|------|-------|---------|
| MPR       | 6          | 8         | 600           | 592/592       | PK   | N     | H23     |
|           | 4          | 3         | *             | 287/592       |      | N     |         |
|           | 5          | 4         |               | 592/592       |      | BD    |         |
|           | 6          | 6         |               |               |      | BU    |         |
|           |            | 8         |               |               |      |       |         |

| Ürün Tipi | Verimlilik | Cep Adeti | Derinlik (mm) | Kasa Ölçüleri | Kasa | Conta | Çerçeve |
|-----------|------------|-----------|---------------|---------------|------|-------|---------|
| MPR       | 6          | 8         | 600           | 592/592       | G    | N     | H22     |
|           | 4          | 3         | *             | *             |      | N     |         |
|           | 5          | 4         |               |               |      | BD    |         |
|           | 6          | 6         |               |               |      | BU    |         |
|           |            | 8         |               |               |      |       |         |

| Conta | Konum                  | Açıklama       |
|-------|------------------------|----------------|
| N     | Contasız               | -              |
| BD    | Aynı yönlü hava çıkışı | EPDM düz conta |
| BU    | Ters yönlü hava çıkışı | EPDM düz conta |

**Not 1:** Tüm ölçüler mm'dir

**Not 2:**  $150 \leq \text{Derinlik} \leq 915$  mm cep derinliklerinde üretim yapılır.

\* Özel üretim

| Ürün Tipi | Genişlik (mm) | Uzunluk (mm) | Derinlik (mm) | Verimlilik | Kasa | Conta | Tel | Yüzey Alanı | Tutma Aparatı |
|-----------|---------------|--------------|---------------|------------|------|-------|-----|-------------|---------------|
| MPF       | 592           | 592          | 48            | 6          | PK   | D     | 1G  | S           | NT            |
|           | *             | *            | **            | 5          | PK   | N     | NG  | S           | NT            |
|           |               |              | ***           | 6          | G    | D     | 1G  | *           | T             |
|           |               |              |               | 7          | A    | U     | 2G  |             | 2T            |
|           |               |              |               | 8          | S    | S     |     |             |               |
|           |               |              |               | 9          | P    | BD    |     |             |               |
|           |               |              |               |            | K    | BU    |     |             |               |
|           |               |              |               |            |      | BS    |     |             |               |

**Not:** Tüm ölçüler mm'dir.

\*Özel üretim

\*\* 48,96 ve 150 mm derinlikler için plastik kasa üretilebilir

\*\*\* Derinlik $\geq$ 23 mm

| Kasa | Açıklama        |
|------|-----------------|
| PK   | Plastik         |
| G    | Galvaniz        |
| A    | Alüminyum       |
| S    | Paslanmaz Çelik |
| P    | MDF             |
| K    | Karton          |

| Yüzey Alanı | Açıklama    |
|-------------|-------------|
| S           | Standart    |
| *           | Özel üretim |

| Conta | Konum                  | Ürün Tipi      |
|-------|------------------------|----------------|
| N     | Contasız               | -              |
| D     | Aynı yönlü hava çıkışı | Kalıplı conta  |
| U     | Ters yönlü hava çıkışı | Kalıplı conta  |
| S     | İki yönlü hava çıkışı  | Kalıplı conta  |
| BD    | Aynı yönlü hava çıkışı | EPDM düz conta |
| BU    | Ters yönlü hava çıkışı | EPDM düz conta |
| BS    | İki yönlü hava çıkışı  | EPDM düz conta |

| Tel | Konum                  |
|-----|------------------------|
| NG  | Telsiz                 |
| 1G  | Aynı yönlü hava çıkışı |
| 2G  | İki yönlü hava çıkışı  |

| Tutma Aparatı | Açıklama                  |
|---------------|---------------------------|
| NT            | Tutma aparatı yok         |
| T             | Tek taraflı tutma aparatı |
| 2T            | İki taraflı tutma aparatı |

# MPHT SERİSİ

| Ürün Tipi | Genişlik (mm) | Uzunluk (mm) | Derinlik (mm) | Verimlilik | Kasa | Conta | Tel | Tutma Aparatı |
|-----------|---------------|--------------|---------------|------------|------|-------|-----|---------------|
| MPHT      | 610           | 610          | 78            | 6          | AP   | HD    | 2G  | NT            |
|           | *             | *            | 30            | 6          | AP   | N     |     | T             |
|           |               |              | 38            | 7          | G    | HD    |     | NT            |
|           |               |              | 40            | 8          | S    | HU    |     |               |
|           |               |              | 47            | 9          |      | HS    |     |               |
|           |               |              | 55            | 10         |      |       |     |               |
|           |               |              | 78            |            |      |       |     |               |
|           |               |              | *             |            |      |       |     |               |

| Kasa | Açıklama         |
|------|------------------|
| AP   | Alüminyum profil |
| G    | Galvaniz         |
| S    | Paslanmaz Çelik  |

| Tutma Aparatı | Açıklama                  |
|---------------|---------------------------|
| NT            | Tutma aparatı yok         |
| T             | Tek taraflı tutma aparatı |

**Not:** Tüm ölçüler mm'dir.

\*Özel üretim: G ve S kasa tipleri için üretimi yapılmaktadır

| Conta | Konum                  | Açıklama |
|-------|------------------------|----------|
| N     | Contasız               | -        |
| HD    | Aynı yönlü hava çıkışı | HT conta |
| HU    | Ters yönlü hava çıkışı | HT conta |
| HS    | İki yönlü hava çıkışı  | HT conta |

| Ürün Tipi | Genişlik (mm) | Uzunluk (mm) | Derinlik (mm) | Verimlilik | Kasa | Conta | Tel | Yüzey Alanı | Çerçeve | Tutma Aparatı |
|-----------|---------------|--------------|---------------|------------|------|-------|-----|-------------|---------|---------------|
| MCH       | 592           | 592          | 130           | 6          | PK   | D     | 2G  | S           | H25     | NT            |
| MCH       | *             | *            | **            | 6          | PK   | N     | NG  | S           | H25     | NT            |
| MCL       |               |              |               | 7          | G    | D     | 1G  | *           | H20     | T             |
|           |               |              |               | 8          |      | U     | 2G  |             |         | 2T            |
|           |               |              |               | 9          |      | S     |     |             |         |               |
|           |               |              |               |            |      | BD    |     |             |         |               |
|           |               |              |               |            |      | BU    |     |             |         |               |
|           |               |              |               |            |      | BS    |     |             |         |               |

**Not:** Tüm ölçüler mm'dir.

\* Özel üretim

\*\* Plastik kasa için 130 mm

| Ürün Tipi | Açıklama               |
|-----------|------------------------|
| MCH       | Pile genişliği: 110 mm |
| MCL       | Pile genişliği: 60 mm  |

| Kasa | Açıklama   |
|------|------------|
| PK   | Plastik    |
| G    | Galvanized |

| Yüzey Alanı | Açıklama    |
|-------------|-------------|
| S           | Standart    |
| *           | Özel üretim |

| Conta | Konum                  | Açıklama       |
|-------|------------------------|----------------|
| N     | Contasız               | -              |
| D     | Aynı yönlü hava çıkışı | Kalıplı conta  |
| U     | Ters yönlü hava çıkışı | Kalıplı conta  |
| S     | İki yönlü hava çıkışı  | Kalıplı conta  |
| BD    | Aynı yönlü hava çıkışı | EPDM düz conta |
| BU    | Ters yönlü hava çıkışı | EPDM düz conta |
| BS    | İki yönlü hava çıkışı  | EPDM düz conta |

| Tel | Konum                  | Tutma Aparatı | Açıklama                  |
|-----|------------------------|---------------|---------------------------|
| NG  | Telsiz                 | NT            | Tutma aparatı yok         |
| 1G  | Aynı yönlü hava çıkışı | T             | Tek taraflı tutma aparatı |
| 2G  | İki yönlü hava çıkışı  | 2T            | İki taraflı tutma aparatı |

## MV4HT SERİSİ

| Ürün Tipi | Genişlik (mm) | Uzunluk (mm) | Derinlik (mm) | Verimlilik | Kasa | Conta | Tel | Yüzey Alanı | Header |
|-----------|---------------|--------------|---------------|------------|------|-------|-----|-------------|--------|
| MV4HT     | 610           | 610          | 292           | 6          | G    | HD    | 2G  | S           | 1H22   |
|           | 305           | 610          | 292           | 6          | G    | N     |     |             | NH     |
|           | 610           | 610          | 400           | 7          | S    | HD    |     |             | 1H22   |
|           | 287           | 592          |               | 8          |      | HU    |     |             |        |
|           | 592           | 592          |               | 9          |      | HS    |     |             |        |

| Kasa | Açıklama        |
|------|-----------------|
| G    | Galvaniz        |
| S    | Paslanmaz Çelik |

| Yüzey Alanı | Açıklama |
|-------------|----------|
| S           | Standart |

**Not:** Tüm ölçüler mm'dir.

| Conta | Konum                  | Açıklama |
|-------|------------------------|----------|
| N     | Contasız               | -        |
| HD    | Aynı yönlü hava çıkışı | HT conta |
| HU    | Ters yönlü hava çıkışı | HT conta |
| HS    | Both                   | HT conta |

| Ürün Tipi | Genişlik (mm) | Uzunluk (mm) | Derinlik (mm) | Verimlilik | Kasa | Conta | Tel | Yüzey Alanı | Çerçeve | Tutma Aparatı |
|-----------|---------------|--------------|---------------|------------|------|-------|-----|-------------|---------|---------------|
| MAS       | 610           | 610          | 292           | 6          | G    | D     | 2G  | S           | 1H25    | NT            |
| MAS       | *             | *            | *             | 6          | G    | N     | NG  | S           | 1H20    | NT            |
| MASHT     |               |              |               | 7          | A    | D     | 1G  | *           | 2H20    | T             |
|           |               |              |               | 8          | S    | U     | 2G  |             | 1H25    | 2T            |
|           |               |              |               | 9          |      | S     |     |             | 2H25    |               |
|           |               |              |               |            |      | BD    |     |             |         |               |
|           |               |              |               |            |      | BU    |     |             |         |               |
|           |               |              |               |            |      | BS    |     |             |         |               |
|           |               |              |               |            |      | HD    |     |             |         |               |
|           |               |              |               |            |      | HU    |     |             |         |               |
|           |               |              |               |            |      | HS    |     |             |         |               |

**Not:** Tüm ölçüler mm'dir.

| Ürün Tipi | Açıklama            |
|-----------|---------------------|
| MAS       | Al. Pile Ayırıcı    |
| MASHT     | HT Al. Pile Ayırıcı |

| Kasa | Açıklama        |
|------|-----------------|
| G    | Galvanized      |
| A    | Alüminyum       |
| S    | Paslanmaz Çelik |

| Yüzey Alanı | Açıklama    |
|-------------|-------------|
| S           | Standart    |
| *           | Özel üretim |

| Header | Açıklama                                |
|--------|---|
| 1H20   | Aynı yönlü/Ters yönlü hava çıkışı 20 mm |
| 2H20   | İki yönlü hava çıkışı 20 mm             |
| 1H25   | Aynı yönlü/Ters yönlü hava çıkışı 25 mm |
| 2H25   | İki yönlü hava çıkışı 25 mm             |

| Conta | Konum                  | Ürün Tipi                     |
|-------|------------------------|-------------------------------|
| N     | Contasız               | -                             |
| D     | Aynı yönlü hava çıkışı | Kalıplı conta (MAS)           |
| U     | Ters yönlü hava çıkışı | Kalıplı conta (MAS)           |
| S     | İki yönlü hava çıkışı  | Kalıplı conta (MAS)           |
| BD    | Aynı yönlü hava çıkışı | EPDM düz conta (MAS)          |
| BU    | Ters yönlü hava çıkışı | EPDM düz conta (MAS)          |
| BS    | İki yönlü hava çıkışı  | EPDM düz conta (MAS)          |
| HD    | Aynı yönlü hava çıkışı | Yüksek sıcaklık conta (MASHT) |
| HU    | Ters yönlü hava çıkışı | Yüksek sıcaklık conta (MASHT) |
| HS    | İki yönlü hava çıkışı  | Yüksek sıcaklık conta (MASHT) |

| Tel | Konum                  | Tutma Aparatı | Açıklama                  |
|-----|------------------------|---------------|---------------------------|
| NG  | Telsiz                 | NT            | Tutma aparatı yok         |
| 1G  | Aynı yönlü hava çıkışı | T             | Tek taraflı tutma aparatı |
| 2G  | İki yönlü hava çıkışı  | 2T            | İki taraflı tutma aparatı |

| Derinlik | Açıklama                 |
|----------|--------------------------|
| *        | Özel üretim 150 - 292 mm |

| V Hücre Tipi | Verimlilik | Çerçeve Kodu | Kasa | Yüzey Alanı | Conta | Tel | Ekstra Poliüretan ile Güçlendirilmiş | Çerçeve | Kasa Rengi |
|--------------|------------|--------------|------|-------------|-------|-----|--------------------------------------|---------|------------|
| MV           | F7         | 03           | A    | S           | D     | PG  | Y                                    | H25     | 03         |
| MV           | M5         | 01           | A    | S           | N     | NPG | NY                                   | H20     |            |
| MVEE         | M6         | 02           | P    | *           | D     | PG  | Y                                    | H25     |            |
| MW           | F7         | 03           |      |             | U     | 2PG |                                      |         |            |
| MX           | F8         | 04           |      |             | S     | RPG |                                      |         |            |
|              | F9         |              |      |             |       | BD  |                                      |         |            |
|              | E10        |              |      |             |       | BU  |                                      |         |            |
|              | E11        |              |      |             |       | BS  |                                      |         |            |
|              | E12        |              |      |             |       |     |                                      |         |            |
|              | H13        |              |      |             |       |     |                                      |         |            |
|              | H14        |              |      |             |       |     |                                      |         |            |

| Kasa Kodu | Ölçüler (mm) |
|-----------|--------------|
| 01        | 287x592      |
| 02        | 492x592      |
| 03        | 592x592      |
| 04        | 402x592      |

| Yüzey Alanı | Açıklama    |
|-------------|-------------|
| S           | Standart    |
| *           | Özel üretim |

| Ekstra Poliüretan ile Güçlendirilmiş | Açıklama                             |
|--------------------------------------|--------------------------------------|
| NY                                   | Ekstra poliüretan ile güçlendirmemiş |
| Y                                    | Ekstra poliüretan ile güçlendirilmiş |

| Kasa | Açıklama                 |
|------|--------------------------|
| A    | Plastik                  |
| P    | HT Plastik (Maks. 120°C) |

| Kasa Rengi | Açıklama |
|------------|----------|
| 03         | Gri      |

**Not:** Tüm ölçüler mm'dir.

| Conta | Konum                  | Ürün Tipi     |
|-------|------------------------|---------------|
| N     | Contasız               | -             |
| D     | Aynı yönlü hava çıkışı | Kalıplı conta |
| U     | Ters yönlü hava çıkışı | Kalıplı conta |
| S     | İki yönlü hava çıkışı  | Kalıplı conta |
| BD    | Aynı yönlü hava çıkışı | EPDM gasket   |
| BU    | Ters yönlü hava çıkışı | EPDM gasket   |
| BS    | İki yönlü hava çıkışı  | EPDM gasket   |

| Tel | Konum                  | Açıklama                                 |
|-----|------------------------|--|
| NPG | Telsiz                 | -  |
| PG  | Aynı yönlü hava çıkışı | Kartuş üzerinde 8 parça                  |
| 2PG | Ters yönlü hava çıkışı | Dış taraftaki kartuşlar üzerinde 2 parça |
| RPG | Aynı yönlü hava çıkışı | Kartuş üzerinde 8 parça                  |

| Çerçeve | Açıklama |
|---------|----------|
| H20     | 20 mm    |
| H25     | 25 mm    |

| Ürün Tipi | Genişlik (mm) | Uzunluk (mm) | Derinlik (mm) | Verimlilik | Kasa | Conta | Tel | Yüzey Alanı | Tutma Aparatı |
|-----------|---------------|--------------|---------------|------------|------|-------|-----|-------------|---------------|
| HFN       | 610           | 610          | 78            | 14         | AP   | D     | 2G  | S           | NT            |
| HFM       | *             | *            | **            | 10         | AP   | N     | NG  | S           | T             |
| HFR       |               |              |               | 11         | G    | D     | 1G  | *           | NT            |
| HFN       |               |              |               | 12         | S    | U     | 2G  |             |               |
| HFP       |               |              |               | 13         | P    | S     |     |             |               |
| HFS       |               |              |               | 14         | A    | BD    |     |             |               |
| HFH       |               |              |               | 15         |      | BU    |     |             |               |
| HFX       |               |              |               |            |      | BS    |     |             |               |
| HFU       |               |              |               |            |      | J     |     |             |               |

**Not:** Tüm ölçüler mm'dir.

\*Özel üretim

\*\* 47, 55, 66, 70, 78, 90, 110 and 150 mm genişliklerde alüminyum profil

| Ürün Tipi | Pile Uzunluğu (mm) |
|-----------|--------------------|
| HFM       | 25                 |
| HFR       | 35                 |
| HFN       | 50                 |
| HFP       | 75                 |
| HFS       | 100                |
| HFH       | 135                |
| HFX       | 150                |
| HFU       | Özel üretim        |

| Kasa | Açıklama         |
|------|------------------|
| AP   | Alüminyum profil |
| G    | Galvaniz         |
| S    | Paslanmaz Çelik  |
| P    | MDF              |
| A    | Alüminyum sac    |

| Conta | Konum                  | Açıklama   |
|-------|------------------------|--|
| N     | Contasız               | -  |
| D     | Aynı yönlü hava çıkışı | Kalıplı conta  |
| U     | Ters yönlü hava çıkışı | Kalıplı conta  |
| S     | İki yönlü hava çıkışı  | Kalıplı conta  |
| BD    | Aynı yönlü hava çıkışı | Neopren veya EPDM düz conta  |
| BU    | Ters yönlü hava çıkışı | Neopren veya EPDM düz conta  |
| BS    | İki yönlü hava çıkışı  | Neopren veya EPDM düz conta  |
| J     | Kanal içinde           | 47, 55, 66, 70, 78, 90, 110 and 150 mm genişliklerde alüminyum profil ölçüleri için jel contalı üretim yapılır |

| Yüzey Alanı | Açıklama    | Tutma Aparatı | Açıklama                  |
|-------------|-------------|---------------|---------------------------|
| S           | Standart    | NT            | Tutma aparatı yok         |
| *           | Özel üretim | T             | Tek taraflı tutma aparatı |

| Tel | Konum                  |
|-----|------------------------|
| NG  | Telsiz                 |
| 1G  | Aynı yönlü hava çıkışı |
| 2G  | İki yönlü hava çıkışı  |



| Ürün Tipi | Genişlik (mm) | Uzunluk (mm) | Derinlik (mm) | Verimlilik | Kasa | Conta | Tel | Yüzey Alanı | Boğaz Adeti | Boğaz Çapı | Damper | Tutma Aparatı |
|-----------|---------------|--------------|---------------|------------|------|-------|-----|-------------|-------------|------------|--------|---------------|
| MHH       | 610           | 610          | 150           | 14         | AP   | D     | 1G  | S           | B           | 250        | D      | NT            |
|           | *             | *            | 125           | 13         | AP   |       | NG  | S           | B           | 150        | N      | NT            |
|           |               |              | 150           | 14         | A    |       | 1G  | *           | 2B          | 200        | D      | 2T            |
|           |               |              | *             | 15         | G    |       |     |             | 3B          | 250        | BFD    |               |
|           |               |              |               |            | S    |       |     |             |             | 300        |        |               |
|           |               |              |               |            |      |       |     |             |             | 400        |        |               |

| Yüzey Alanı | Açıklama    |
|-------------|-------------|
| S           | Standart    |
| *           | Özel üretim |

| Tel | Konum                  |
|-----|------------------------|
| NG  | Telsiz                 |
| 1G  | Aynı yönlü hava çıkışı |

| Damper | Açıklama       |
|--------|----------------|
| N      | Dampersiz      |
| D      | Damper         |
| BFD    | Kelebek damper |

| Tutma Aparatı | Açıklama            |
|---------------|---------------------|
| NT            | Tutma aparatı yok   |
| 2T            | Tutma aparatı üstte |

**Not 1:** Tüm ölçüler mm'dir.

**Not 2:** Genişlik $\geq$ 295 Yükseklik $\geq$ 295

| Kasa | Açıklama                                       |
|------|--|
| AP   | 125 ve 150 mm genişliğinde alüminyum profiller |
| A    | Alüminyum sac                                  |
| G    | Galvaniz                                       |
| S    | Paslanmaz Çelik                                |

| Boğaz Adeti | Açıklama |
|-------------|----------|
| B           | 1 Parça  |
| 2B          | 2 Parça  |
| 3B          | 3 Parça  |

| Conta | Açıklama               |
|-------|------------------------|
| D     | Aynı yönlü hava çıkışı |

| Ürün Tipi | Genişlik (mm) | Uzunluk (mm) | Derinlik (mm) | Hücre | Verimlilik | Kasa | Conta | Tel | Yüzey Alanı | Tutma Aparatı | Renk |
|-----------|---------------|--------------|---------------|-------|------------|------|-------|-----|-------------|---------------|------|
| MVH       | 610           | 610          | 292           | 5/6   | 14         | G    | D     | NG  | S           | NT            | 00   |
| MVH       | *             | *            | *             | 3/4   | 6          | G    | N     | NG  | S           | NT            | 00   |
| MV        |               |              |               | 4/5   | 7          | S    | D     | 1G  | *           | T             | 02   |
|           |               |              |               | 5/6   | 8          | PK   | U     | 2G  |             | 2T            |      |
|           |               |              |               |       | 9          |      | S     |     |             |               |      |
|           |               |              |               |       | 10         |      | BD    |     |             |               |      |
|           |               |              |               |       | 11         |      | BU    |     |             |               |      |
|           |               |              |               |       | 12         |      | BS    |     |             |               |      |
|           |               |              |               |       | 13         |      |       |     |             |               |      |
|           |               |              |               |       | 14         |      |       |     |             |               |      |

\* 305x610x292 ve 610x610x292 mm ölçüleri için plastik kasalı üretim yapılır

| Kasa | Açıklama        |
|------|-----------------|
| G    | Galvaniz        |
| MG   | HT maks 120°C   |
| S    | Paslanmaz Çelik |
| PK   | Plastik         |

| Yüzey Alanı | Açıklama    |
|-------------|-------------|
| S           | Standart    |
| *           | Özel üretim |

| Renk | Açıklama              |
|------|-----------------------|
| 00   | Galvaniz veya SS Kasa |
| 02   | Siyah                 |

| Conta | Konum                  | Ürün Tipi      |
|-------|------------------------|----------------|
| N     | Contasız               | -              |
| D     | Aynı yönlü hava çıkışı | Kalıplı conta  |
| U     | Ters yönlü hava çıkışı | Kalıplı conta  |
| S     | İki yönlü hava çıkışı  | Kalıplı conta  |
| BD    | Aynı yönlü hava çıkışı | EPDM düz conta |
| BU    | Ters yönlü hava çıkışı | EPDM düz conta |
| BS    | İki yönlü hava çıkışı  | EPDM düz conta |

| Tel | Konum                  | Tutma Aparatı | Açıklama                  |
|-----|------------------------|---------------|---------------------------|
| NG  | Telsiz                 | NT            | Tutma aparatı yok         |
| 1G  | Aynı yönlü hava çıkışı | T             | Tek taraflı tutma aparatı |
| 2G  | İki yönlü hava çıkışı  | 2T            | İki taraflı tutma aparatı |





I. OSB Oğuz Caddesi No: 5, 06935, Ankara-Turkey

+90 312 267 0700 ✉ mikropor@mikropor.com

in t mikropor

www.mikropor.com

Tüm basım hakları Mikropor'a aittir. İzinsiz, basılamaz, kopyalanamaz ve üzerinde değişiklik yapılamaz.