

# FIBA-TEK

Clean Room Technology

2023



## KURUMSAL ÜRÜN KATALOĞU

### TEMİZ ODA MÜHENDİSLİĞİ

**Merkez**

Ahlatlıbel Mahallesi 1889.Sokak  
No:26 Çankaya - ANKARA

**Lojistik**

Atisan 253.Sokak No:1  
Macunköy Ostim - ANKARA

**Fabrika**

Saray Mahallesi 53. Cadde  
No:6/2 Kahramankazan - ANKARA

# FİRMAMIZ HAKKINDA

**F**iba-Tek Mühendislik geçmişten bugüne kazandığı engin tecrübesini kullanarak temiz oda sistemlerinde GMP ve FDA Standartlarının gereksinimlerine uygun inovatif tasarımları sayesinde modüler sistemlerde çığır açan detayları ile yüksek mühendislik çözümleri sağlamaktadır.

**T**emiz oda partiyon sistemlerinin kurulumuna ek olarak temiz oda yardımcı ekipmanları ve sarf malzemelerinde de firmamız Ar&Ge Mühendisleri tarafından özellikle ithalatı minimuma indirecek yenilikçi tasarımlara sahip ürünlerimiz bünyemize eklenmiştir.

**T**emiz oda sistemleri yaşam döngüsü gereği fabrikamız son teknoloji makinalar ile donatılmıştır. Hedefimiz, ürün yelpazemizin inovatif değerlerde geliştirilerek müşterilerimizin isteklerine cevap verebilecek kalite odaklı temiz oda sistemleri tedarikçisi olmak ve bu doğrultuda hızlı, güvenli ve teknolojik sistemler kurmaktır.





# TEMİZ ODA ÜRÜNLERİMİZ



# CONVERT PANEL SİSTEMİ

Temiz oda hijyenik panellerimiz duvar paneli ve tavan paneli olarak uygulanmaktadır. Fiba-Tek tarafından geliştirilen ve örneği dünyada bulunmayan Convert Panel Sistemimiz ile poliüretan, poliizosiyanürat dolgu malzemeli panel sistemleri ile kablo kanalı, cam panel sistemi, partiyon sac panel sistemi ve partiyon hpl panel sistemlerinin birbirleri ile bağlantıları çok rahat bir şekilde yapılmaktadır. Tüm panel sistemlerimiz cGMP, FDA, WHO standartlarını karşılamaktadır.

## Özellikleri:

- ✓ Panel İki Yüzey 0,6 mm PVDF Boyalı Sac Kaplama
- ✓ 60 mm. Panel Kalınlığı
- ✓ Panel Kenar Çerçevesi Özel Alüminyum Profil Kasalı
- ✓ Poliüretan (PUR), Poliizosiyanürat (PIR) Dolgu Malzemesi(60 mm-80mm)
- ✓ Paneller Arası Elektrik-Otomasyon Kablo Kanalları
- ✓ Toz Tutmaz, Antistatik, Anti Bakteriyel ve Üzerinde Yürünebilir
- ✓ A1 St. Yangına Dayanım
- ✓ Kolay Temizlenme
- ✓ Hızlı ve Pratik Kurulum
- ✓ ISO, GMP, FDA ve WHO Standartlarına Uygun

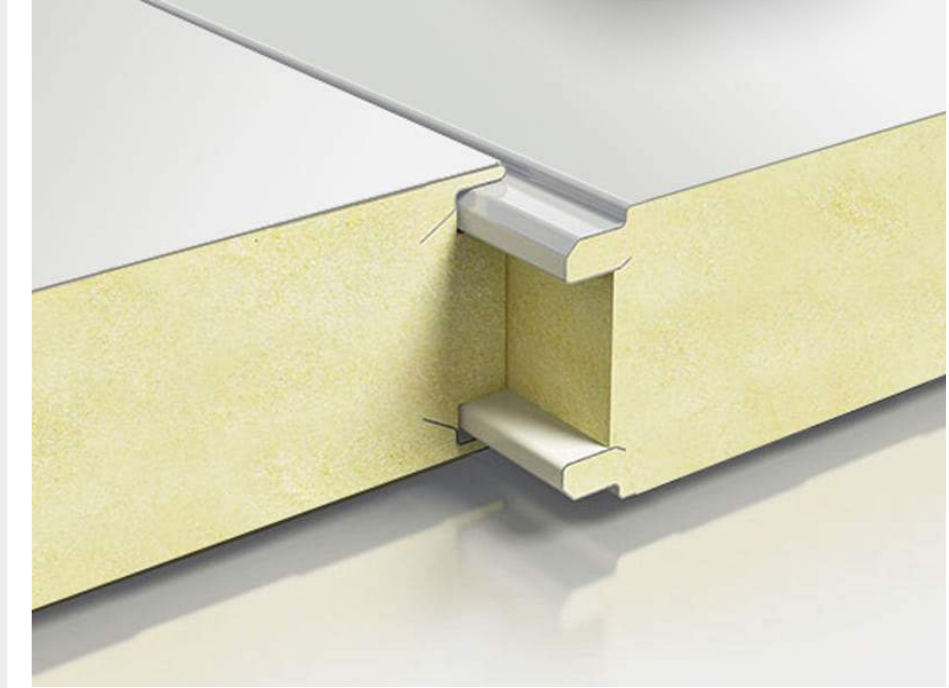
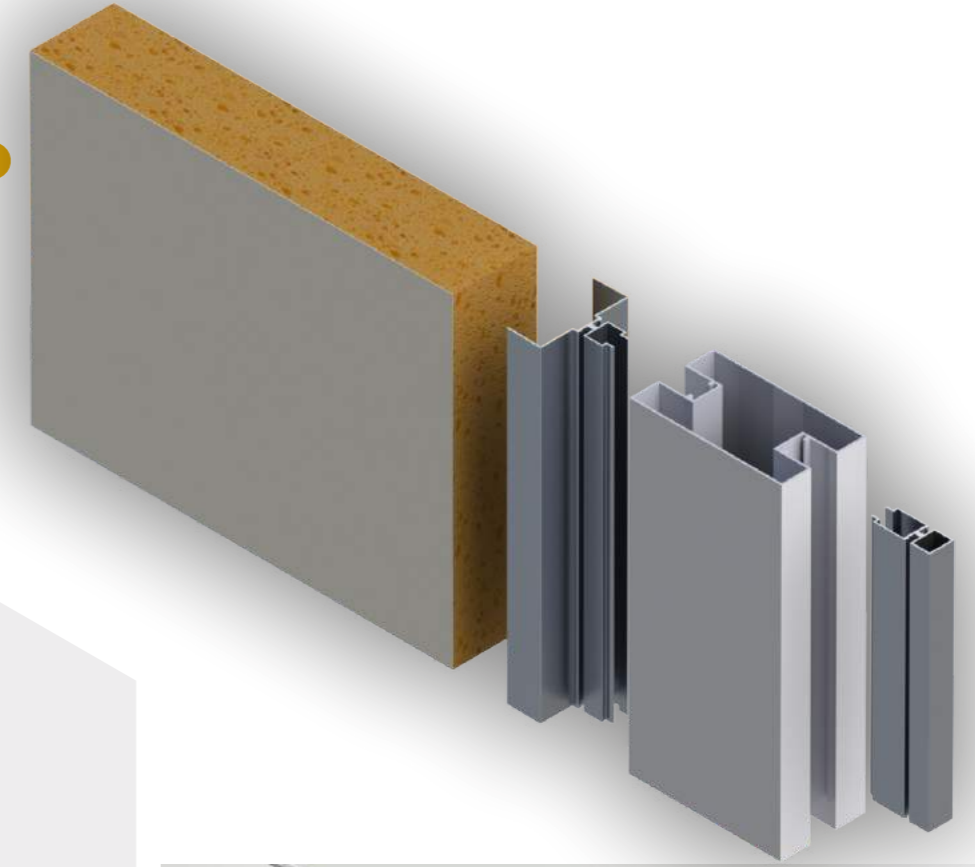

# PARTİSYON SAC PANEL SİSTEMİ

01

## TEMİZ ODA PANELLERİ

Temiz oda hijyenik panellerimiz duvar paneli ve tavan paneli olarak uygulanmaktadır. Taş yünü, EPS, XPS gibi farklı yalıtım malzemeleri panel dolgusu olarak kullanılabilir. Ayrıca poliüretan, poliizosiyanürat dolgu malzemeli panel sistemi de bünyemizde mevcuttur. Tüm panel sistemlerimiz cGMP, FDA, WHO standartlarını karşılamaktadır.

Özellikleri:

- ✓ Panel İki Yüzey 0,6 mm PVDF Boyalı Sac Kaplama
- ✓ 60 mm. Panel Kalınlığı
- ✓ Panel Kenar Çerçevesi Özel Alüminyum Profil Kasalı
- ✓ Taş Yünü, XPS, EPS, Dolgu Malzemesi(60 mm)
- ✓ Poliüretan (PUR), Poliizosiyanürat (PIR) Dolgu Malzemesi(60 mm-80mm)
- ✓ Paneller Arası Elektrik-Otomasyon Kablo Kanalları
- ✓ Toz Tutmaz, Antistatik, Anti Bakteriyel ve Üzerinde Yürünebilir
- ✓ A1 St. Yangına Dayanım
- ✓ Kolay Temizlenme
- ✓ Hızlı ve Pratik Kurulum
- ✓ ISO, GMP, FDA ve WHO Standartlarına Uygun

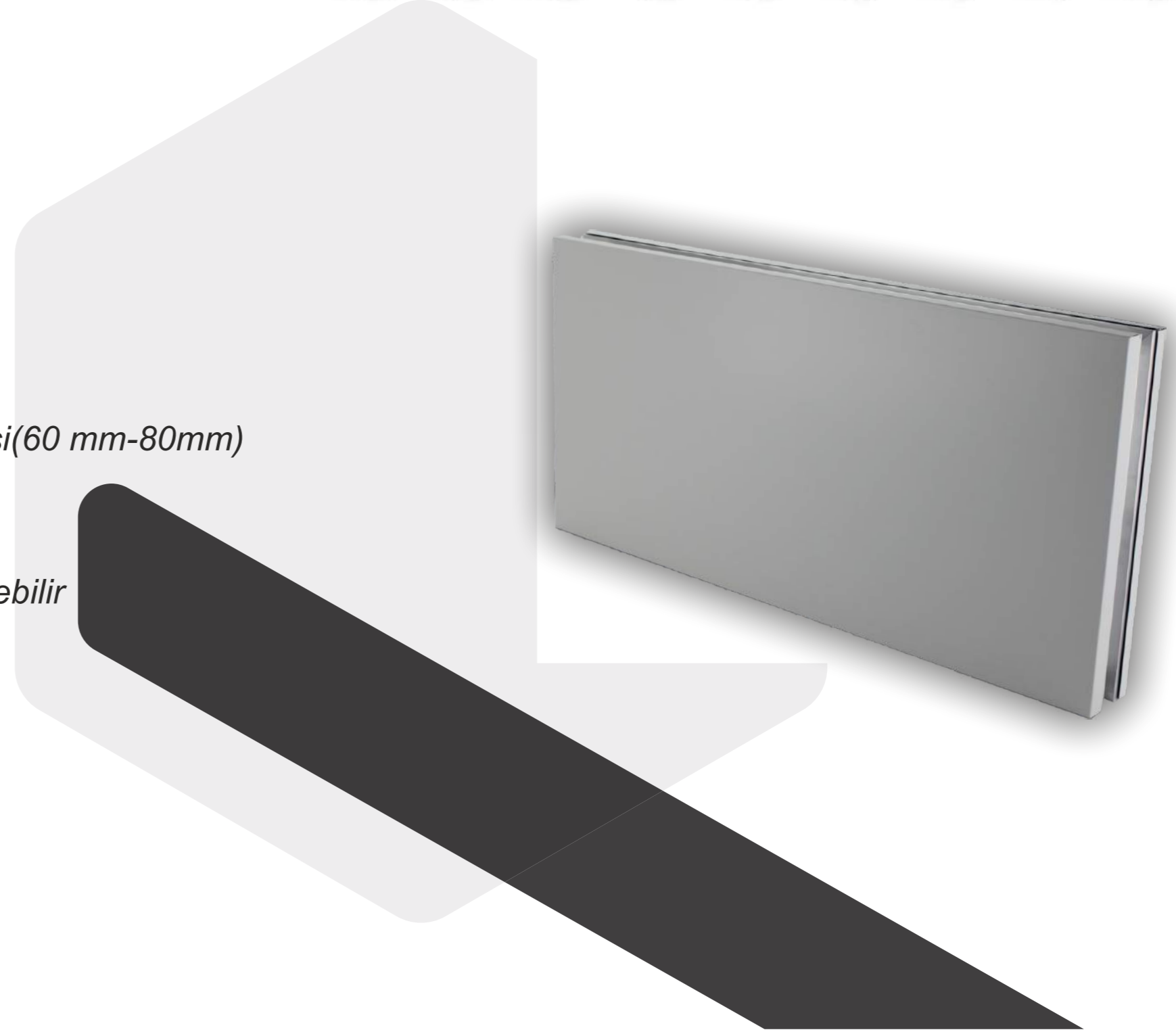

# PARTİSYON HPL PANEL SİSTEMİ

Temiz oda HPL paneller, proje gereksinimlerine göre deęişkenlik gösteren, 4 x 4 mm kalınlığında dıř HPL panellerden ve iç izolasyondan oluřan 60 mm kalınlığında üretilmektedir. Tař yünü, EPS, XPS gibi farklı yalıtım malzemeleri panel dolgusu olarak kullanılabilir. Tüm panel sistemlerimiz cGMP, FDA, WHO standartlarını karřılamaktadır. HPL Panel darbelere ve aşınmaya karřı yüksek direnç sağlar. Ayrıca HPL Paneller suya, kimyasal temizlik malzemelerine ve buhara karřı da dayanımlıdır. Ürünün doğası gereęi antistatik ve antibakteriyel olan HPL, kontrollü kontaminasyon ortamlarında yaygın olarak kullanılmaktadır. Tüm katmanları fenolik reçinelerle emprenye edilmiř, 150°C'de 9 MPa'ya preslenmiř bir dizi kraft kaęıdından oluřur. Koruyucu PVC kaplaması üretim, nakliye ve kurulum ařamalarında paneli korur. EN438 standardına uygundur. Tüm HPL panel sistemlerimiz cGMP, FDA, WHO standartlarını karřılamaktadır.

## Özellikleri:

- ✓ 4mm+4mm HPL İki Yüzeyde Kaplama
- ✓ 60 mm. Panel Kalınlığı
- ✓ Panel Kenar Çerçevesi Özel Alüminyum Profil Kasalı
- ✓ Tař Yünü, XPS, EPS, Dolgu Malzemesi
- ✓ Paneller Arası Elektrik-Otomasyon Kablo Kanalları
- ✓ Toz Tutmaz, Antistatik, Anti Bakteriyel ve Üzerinde Yürünebilir
- ✓ B1 St. Yangına Dayanım
- ✓ Kolay Temizlenme
- ✓ Hızlı ve Pratik Kurulum
- ✓ ISO, GMP, FDA ve WHO Standartlarına Uygun



# PARTİSYON CAM PANEL SİSTEMİ

Temiz oda cam paneller, proje ihtiyaçlarına göre 4+4 temperli veya lamine cam olarak imal edilmektedir. Mevcut panel sistemine uyumlu 50 mm kalınlığında olup ek yerlerinde girinti veya çıkıntı oluşmamaktadır. Temizlenmesi kolay pürüzsüz yüzeyler elde edilmesi olanağı sağlayan cam panel sistemlerimiz cGMP, FDA, WHO standartlarını karşılamaktadır.

Özellikleri:

- ✓ 4mm+4mm İki Yüzeyde Temperli veya Lamine Cam
- ✓ 60 mm. Panel Kalınlığı
- ✓ Cam Kenar Çerçevesi Özel Alüminyum Profil Kasalı
- ✓ Toz Tutmaz, Antistatik, Anti Bakteriyel
- ✓ Kolay Temizlenme
- ✓ Hızlı ve Pratik Kurulum
- ✓ ISO, GMP, FDA ve WHO Standartlarına Uygun





# ALÜMİNYUM ÖZEL KAPI SİSTEMİ

Temiz oda sistemlerine uygun özel pürüzsüz yüzeyli, tozun barınabileceği girinti ve çıkıntının olmadığı, büyük gözetleme camlı veya istenirse yarım cam entegre edilebilen, özel alüminyum profillere sahip, 4+4 mm temperli cam veya HPL kaplı, isteğe bağlı taş yünü XPS veya EPS yalıtımlı, sızdırmaz conta sistemli ve tam sızdırmazlık istenilen yerler için kapı air giyotin mekanizmalı, donanım, aktivasyon, kilitleme mekanizmaları ve yangın dereceleri dahil olmak üzere çeşitli seçeneklerle mevcuttur.

## Özellikleri:

- ✓ 4mm+4mm İki Yüzeyde Temperli veya Lamine Cam
- ✓ 4mm+4mm İki Yüzeyde HPL Kaplama
- ✓ 60 mm Kalınlık
- ✓ Kapı ve Kasası İçin Özel Alüminyum Profiller
- ✓ Taş Yünü, XPS, EPS, Dolgu Malzemesi
- ✓ Kapı Altı Air Giyotin Mekanizması
- ✓ Toz Tutmaz, Antistatik, Anti Bakteriyel
- ✓ Antibakterial, Kolay Temizlenme
- ✓ ISO, GMP, FDA ve WHO Standartlarına Uygun
- ✓ A1 Yangına Dayanıklılı
- ✓ Özel Kilit Sistemleri
- ✓ ISO, GMP ve FDA Standartlarına Uygun



# IZO\_LOCK INTERLOCK KAPI SİSTEMİ

Izolock Interlock Sistem, temiz oda ile dış ortam arasındaki basınç farkının korunması ve istenmeyen hava karışımlarının önüne geçilebilmesi için kurulan elektronik kontrollü kapı geçiş sistemleridir. Izolock Interlock Sistem, iki veya projeye göre daha fazla kapının aralarında haberleşerek açık veya kapalı durumlarına göre programlanan senaryoları gereği diğer kapıların açık-kapalı konumlarına izin veren akıllı bir elektronik sistemdir.

## Özellikleri:

- ✓ Sistemde tüm kapılar normalde kilitli veya normalde açık konumda bekletilebilir. Akıllı elektronik izleme kartı kapı durumlarını izler ve sadece belirlenen bir kapının, önceden belirlenmiş süre kadar açılabilmesine imkân tanır.
- ✓ Kontrollü geçiş istenen odalar, (PAL, MAL) Pass Box, Pass Thr. Box gibi malzeme geçiş kutularında kullanılabilir. Sistem UV. Lamba gibi sterilize tetikleyiciye sahip olup çalışma süresinin ayarlanmasına olanak sağlamaktadır.
- ✓ Yangın ihbar-alarm sistemleri ile uyumlu olup, olası durumlarda tüm kapıların açılmasını sağlar.
- ✓ Bilgisayarlı otomasyon sistemlerine de entegre çalışabilen Izolock Interlock Sistem kapıların durumunu uzaktan izleme kolaylığı sağlar.

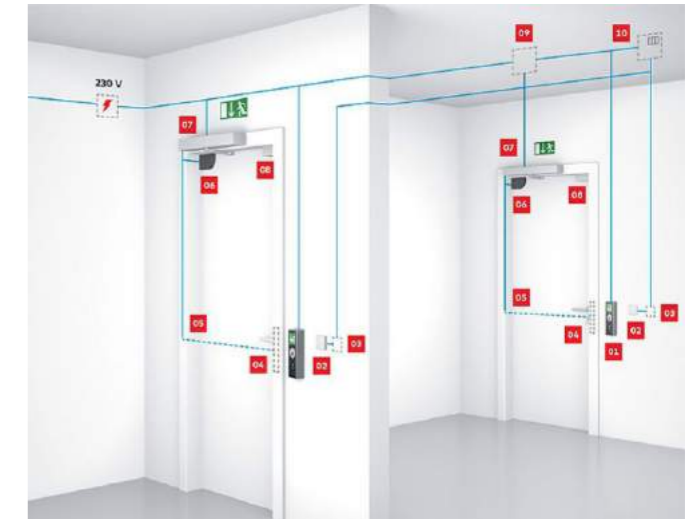
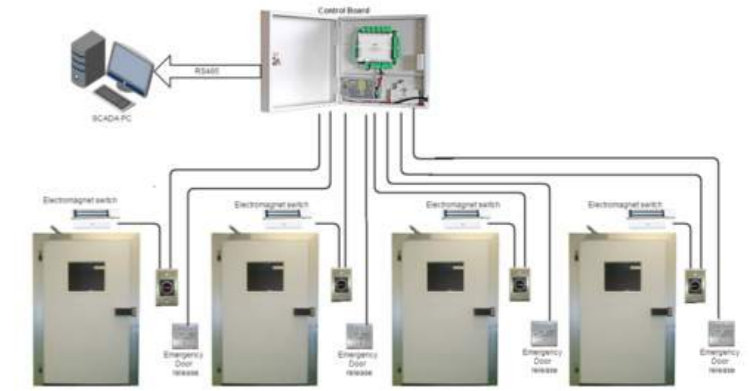

# PASS-BOX PASS-THR. BOX GEÇİŞ SİSTEMİ

Temiz oda içi ile dışı arasında malzeme geçişi sağlayan elektronik kontrollü manyetik kilitli özel kutudur.

Pass-Box üniteleri (Malzeme Transfer Pencereleri) hava basınç kontrolü yapılan kritik alanlarda ve temizodalarda malzeme transferinde kullanılmaktadır. Elektro-magnetik interlock sistemli, HEPA filtrasyonlu, kolay temizlenebilir gözetlenebilir cam malzemedan yapılmış kapı sistemi, iç ve dış temizlenebilir yüzeyler, UV dezenfeksiyon sistemi bulunmaktadır. Dinamik Pass-Box üniteleri resirkülasyon hava akım prensibi ile ya da HVAC sistem ile entegre çalışmaktadır. Farklı uygulamalar için Pozitif/Negatif Hava basıncını ayarlanabilen bağlantı portu ve aparatları da mevcuttur.

## Özellikleri:

- ✓ Statik veya Dinamik Özellikte
- ✓ Hepa Filtreli ve UV Dezenfeksiyon Sistemli
- ✓ Interlock Sistem ile İki veya Daha Fazla Kapılı
- ✓ İç Cidar Paslanmaz Çelik (AISI304)
- ✓ Dış Profiller Elektrostatik Boyalı Alüminyum
- ✓ 4+4 mm Temperli Cam
- ✓ Negatif veya Pozitif Basıncılı Sistem
- ✓ Otomasyon Sistemi ile Entegre Edilebilir

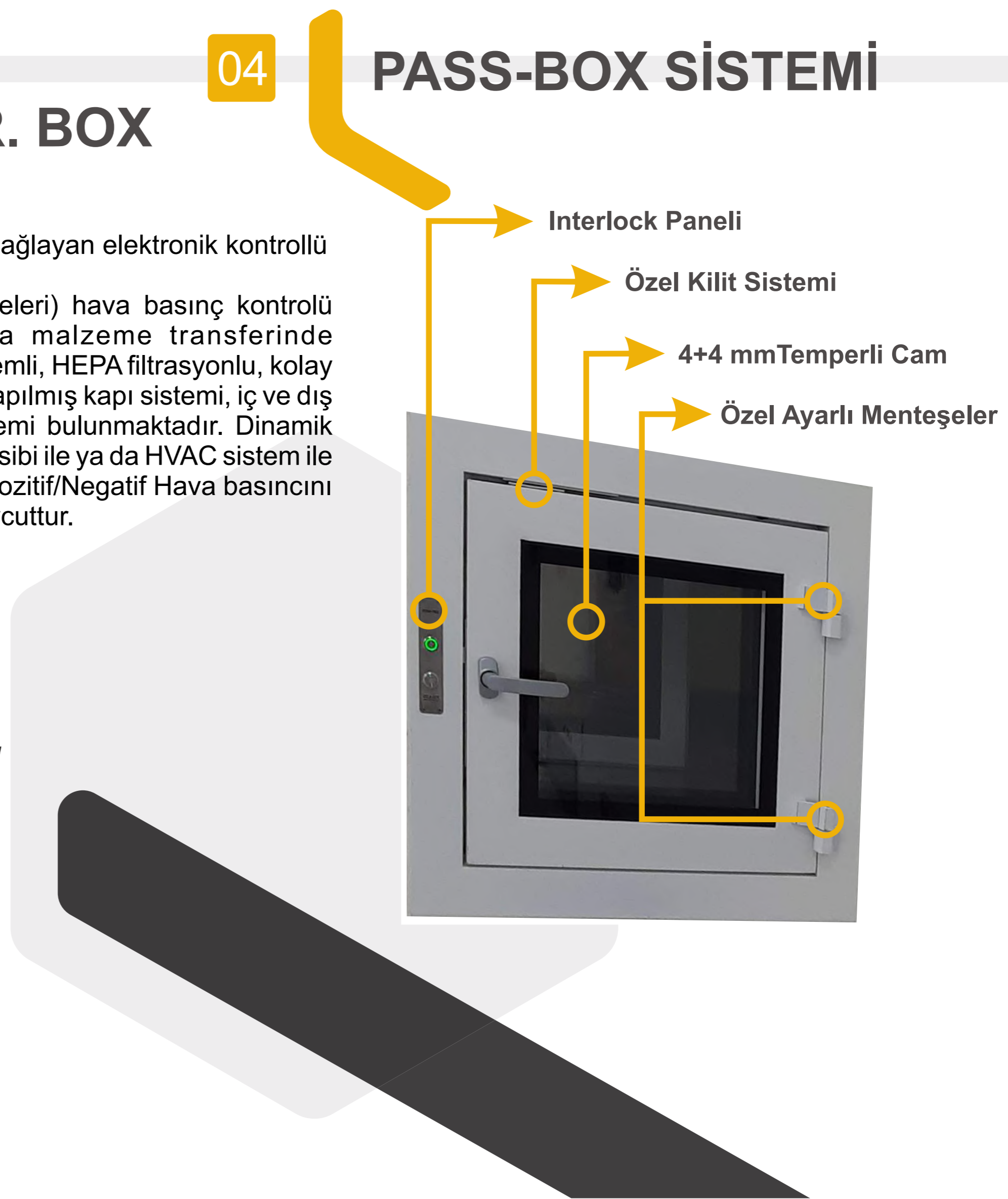

# SÜPÜRĞELİK ÖZEL SİSTEMİ

Temiz oda panel sistemleri cGMP, FDA, WHO standartları gereği kolay temizlenebilme, antistatik, anti bakteriyel ve toz tutmaz özellikte olması gerekmektedir. Bu özelliklerin sağlanabilmesi için temiz oda tavan-duvar, duvar-zemin birleşimlerinin toz tutmaz, pislik barınmaz ve kolay temizlenebilir olması gerekmektedir. Fiba-Tek tarafından özel tasarlanmış ve tamamı alüminyum ekstrüzyon ve enjeksiyon imal iç köşe dönüş, dış köşe yuvarlak dönüş, dış köşe dik dönüş ve kapı bitiş aksesuarları ile özel silikon boşluğu detayı verilen süpürgelik alt sabitleme profili ve tam uyumlu üst oval profilleri sayesinde standartların da üstünde inovatif ürünler elde edilmiştir. Birbirine geçme olarak monte edilen süpürgelik sistemleri ek yeri olmayan birleşim detayına sahiptir. Elektrostatik toz boya ile istenilen renkte oluşturulan ürünler mimari detaylarda da öne çıkmaktadır. Fiba-Tek Temiz oda süpürgelik sistemleri tüm temiz odalar, laboratuvarlar, ameliyathaneler, yoğun bakım üniteleri gibi birçok alan için en iyi çözüm olmuştur.

## Özellikleri:

- ✓ *Toz tutmayan, pislik barındırmayan özel tasarım*
- ✓ *Kolay temizlenebilir elektrostatik toz boya ile istenilen renkte üretim.*
- ✓ *Ek yeri olmayan özel birleşim detayları*
- ✓ *Tüm bağlantı elemanları özel alüminyum ekstrüzyon imaldir*

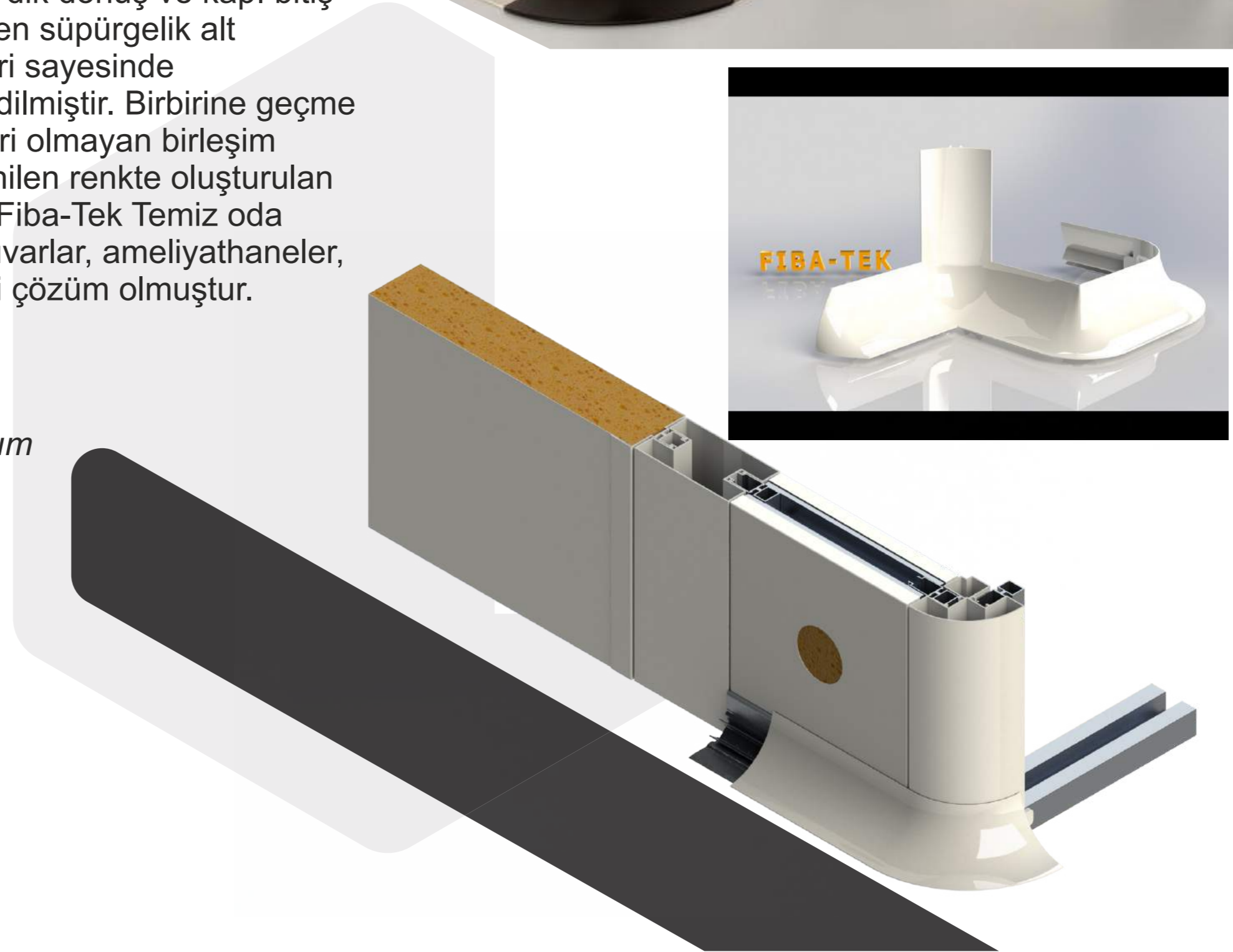
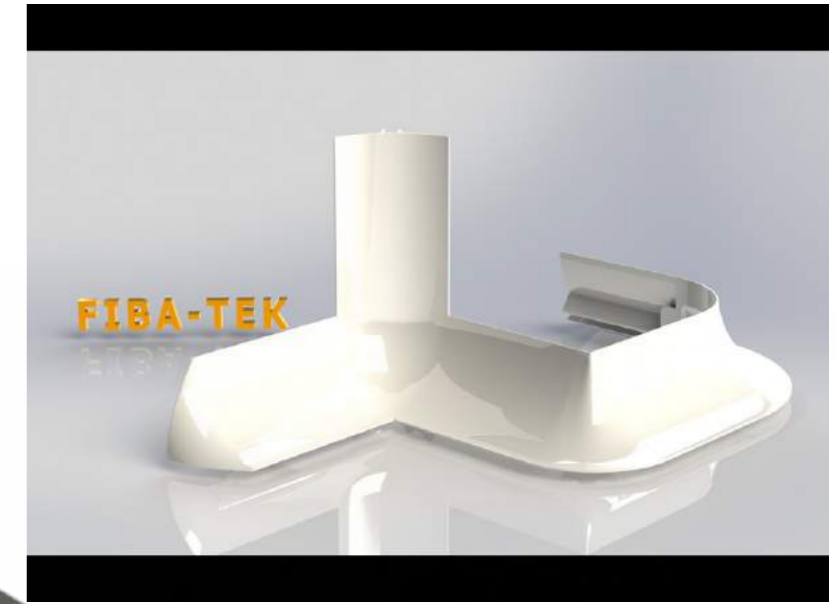

# LAMİNER AIR FLOW KABİNLERİ

Fan Filtre Üniteli laminar akış kabinlerinde kabin içersinde Laminar Akış sağlanırken kabin içerisi pozitif basınçta kalmaktadır. Tavana asmalı, seyyar ve ayaklı olarak ihtiyaca yönelik değişik ebatlarda tasarlanmaktadır. G4 veya muadili ön filtre ve H13 veya H14 son filtrasyon ile özel ipek laminizatörü bulunmaktadır. Özel basınçlı fanları sayesinde istenilen hava hızını elde edebilecek otomatik kontrol sistemi ve sürekli izlemeye yönelik prosesleri mevcuttur. Tüm malzemeler paslanmaz çelikten imal edilmektedir. Antibakteriyel hava bariyeri oluşturabilen PVC perdeler ile donatılmıştır.

Özellikleri:

- ✓ Ön Filtre G4
- ✓ Özel Basınçlı Fanlar
- ✓ Hepa Filtre ( H13 - H14 )
- ✓ Led Kontrollü Aydınlatma
- ✓ Elektrik & Otomatik Kontrol Sistemleri
- ✓ Antibakteriyel PVC Perde
- ✓ Paslanmaz Çelik İmalat
- ✓ Tüm Özel Ölçülerde Özgün Üretim İmkânı
- ✓ Ayaklar & Asma Ünitesi & Laminizatör OPSİYONEL
- ✓ Soğutucu Serpantin - Sıcaklık - Bağıl Nem - Dijital Kontrol - LED Ekran

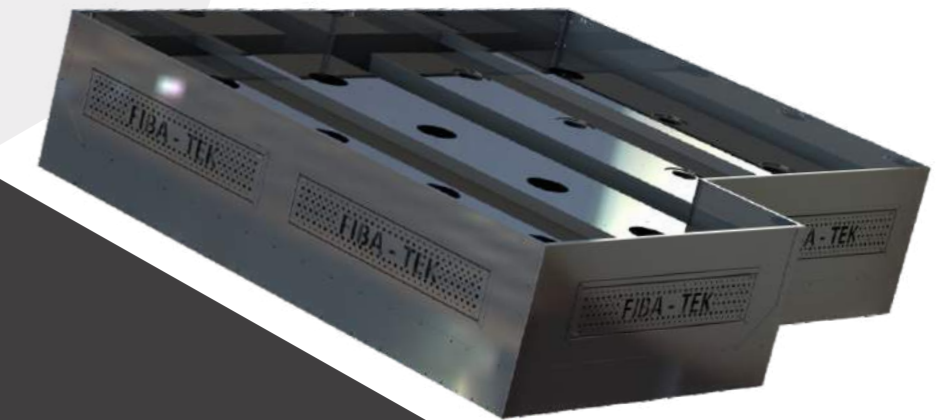

# FARK BASINÇ PROBU

Her türlü hvac otomasyon uygulamalarında odalar arası basıncın ölçülmesinde kullanılabilen daldırma tip ABS yanmaz plastik tip, Havalandırma santralleri filtre kirlilik ölçümü için kullanılabilir, Hepa filtre sıklık ve sızdırmazlık ölçümleri için kullanıma uygun, Hvac validasyon aerosol sızdırmazlık testi için özel silikon kapaklı, Tavan, panel ve santral üzeri montaj için M8 somun ile sıkıştırma imkanı, 100mm dış uzunluğu ile her türlü panel ve duvara uyumludur. Mavi-Kırmızı-Beyaz-Siyah renk seçenekleri mevcuttur.

Özellikleri:

- ✓ ABS Yanmaz Plastik Tip
- ✓ Aerosol Testi İçin Özel Slikon Kapaklı
- ✓ M8 Özel Sıkıştırma Aparatlı
- ✓ Her Türlü Panel Montajı için Farklı Ölçülerde
- ✓ Pozitif Basınç, Negatif Basınç ve Ölçüm İçin Farklı Renk Seçenekleri

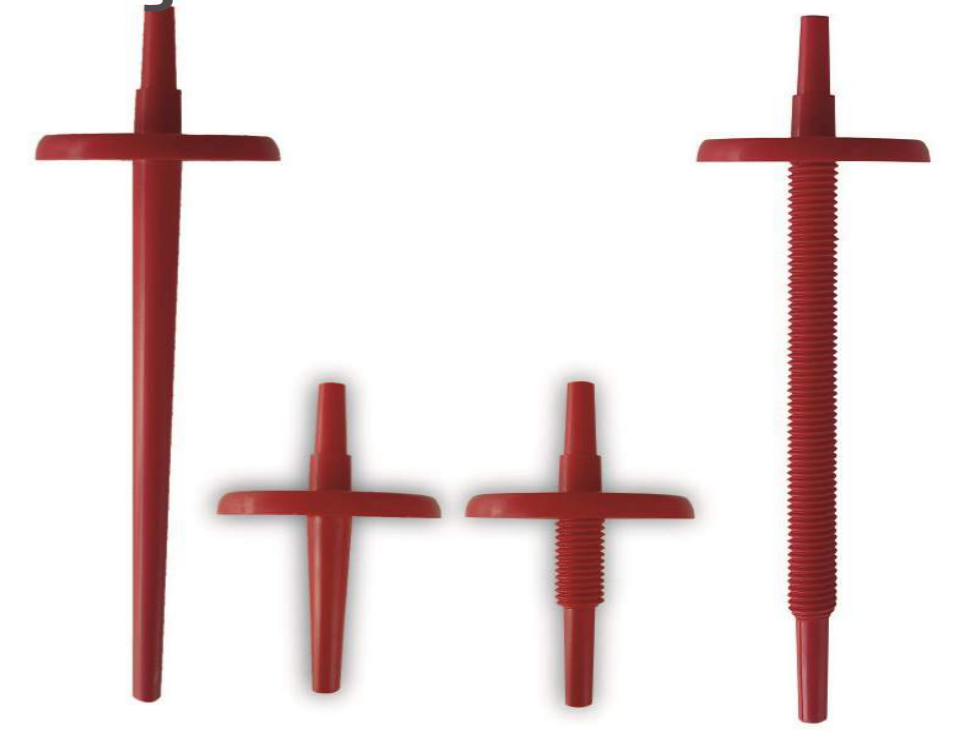
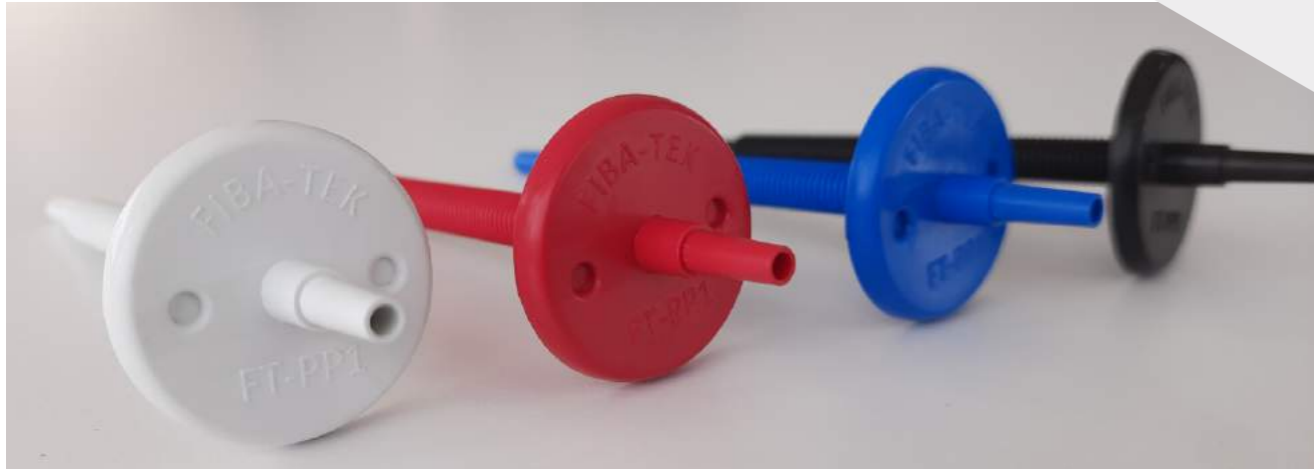

## FT-PP1 DETAYLI ÖLÇÜLENDİRME

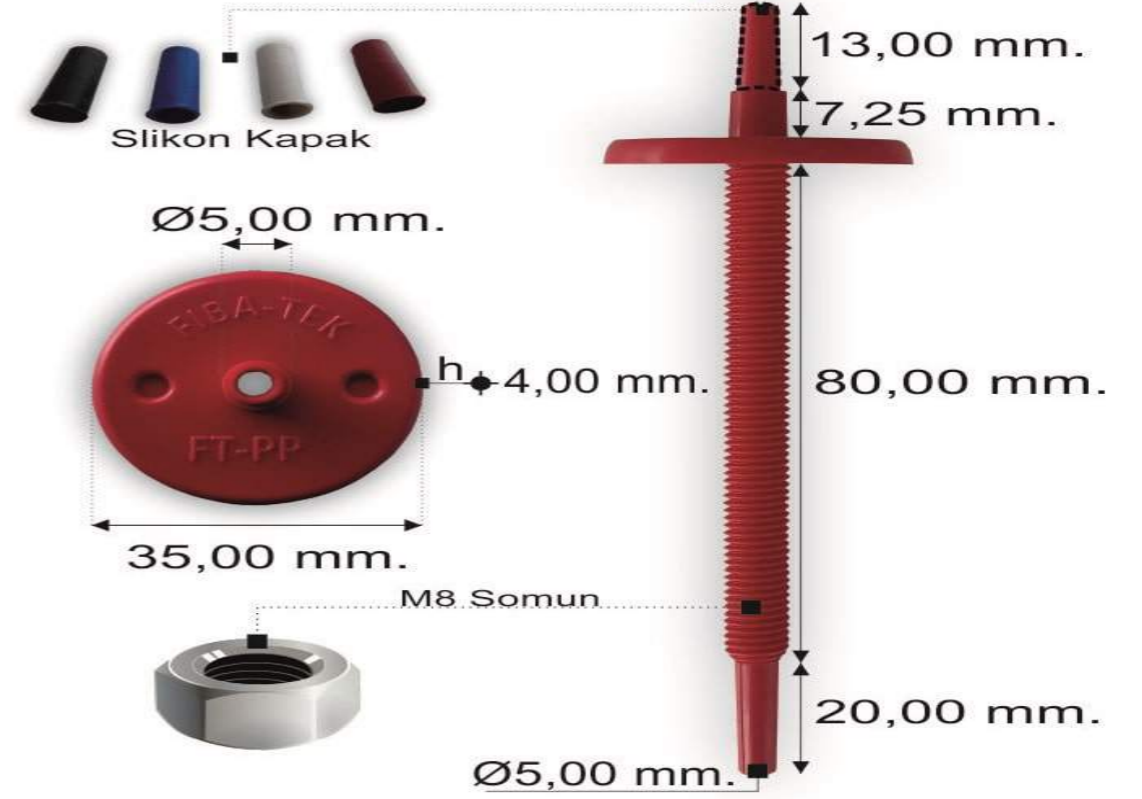

# TEMİZ ODA STERİL AYDINLATMA

Her türlü hvac otomasyon uygulamalarında odalar arası basıncın ölçülmesinde kullanılabilen daldırma tip ABS yanmaz plastik tip, Havalandırma santralleri filtre kirlilik ölçümü için kullanılabilir, Hepa filtre sıklık ve sızdırmazlık ölçümleri için kullanıma uygun, Hvac validasyon aerosol sızdırmazlık testi için özel silikon kapaklı, Tavan, panel ve santral üzeri montaj için M8 somun ile sıkıştırma imkanı, 100mm dış uzunluğu ile her türlü panel ve duvara uyumludur. Mavi-Kırmızı-Beyaz-Siyah renk seçenekleri mevcuttur.

Özellikleri:

- ✓ Toz ve Su Geçirmez IP65
- ✓ ABS Yanmaz Plastik Tip
- ✓ Aerosol Testi İçin Özel Slikon Kapaklı
- ✓ M8 Özel Sıkıştırma Aparatlı
- ✓ Her Türlü Panel Montajı için Farklı Ölçülerde
- ✓ Pozitif Basınç, Negatif Basınç ve Ölçüm İçin Farklı Renk Seçenekleri
- ✓ 60x60, 30x60 Özel Ölçülerde Üretim

08

## STERİL AYDINLATMA

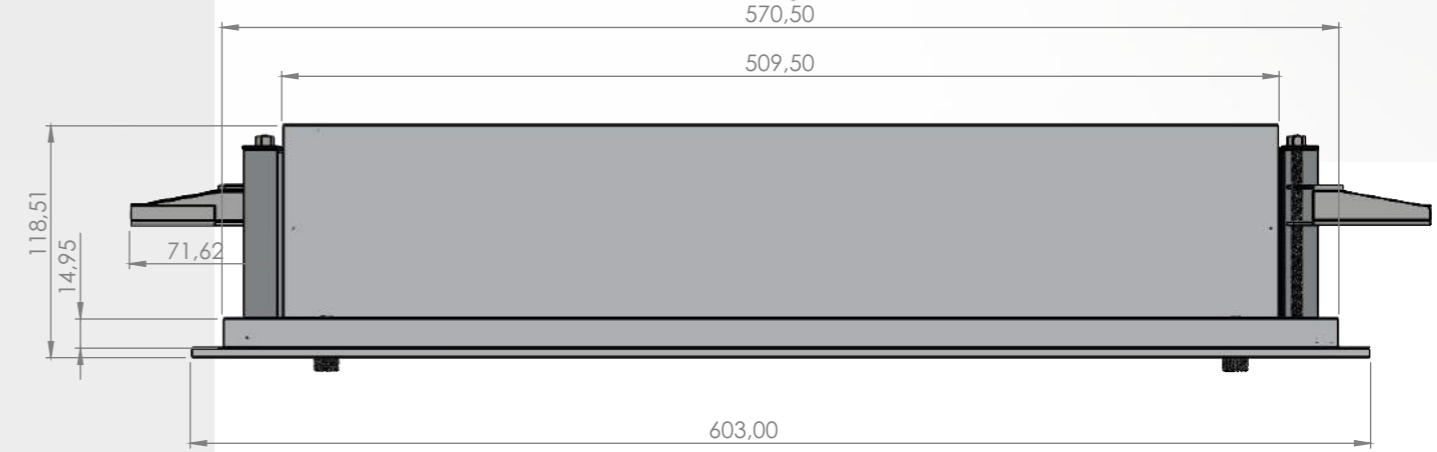
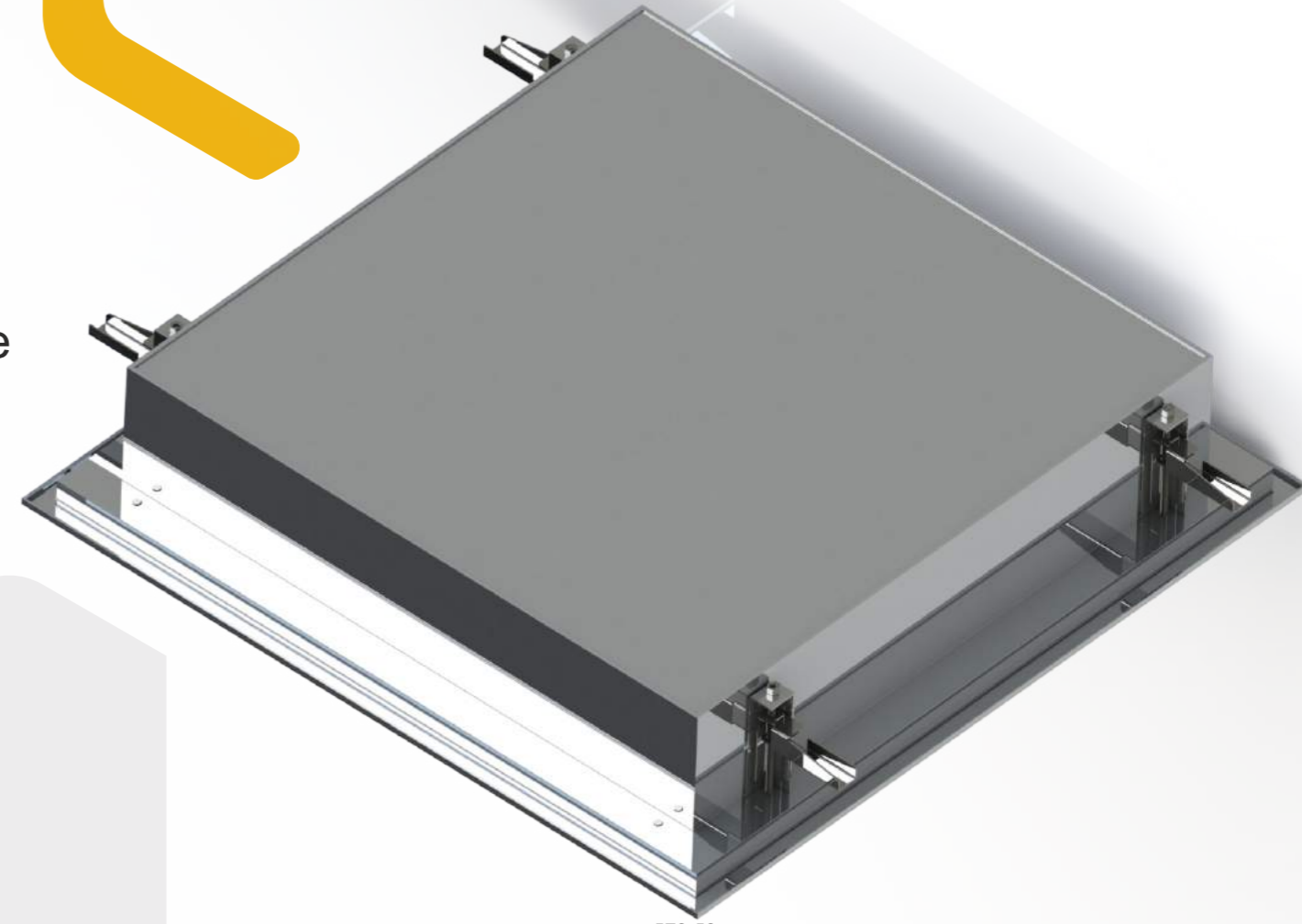

# AKROBAT LOKAL HAVA EMİŞ KOLLARI

Zararlı kimyasal gazların ve buharların oluştuğu çalışma alanında kullanılan lokal hava emiş kolu; 75 mm çaplı korozyona dayanıklı Anotlanmış Alüminyum borulardan imal ve kimyasallara dayanıklı polipropilenden mamul hareketli eklem bağlantısına sahiptir.

Bütün bağlantı çubukları, taşıma yayları ve bağlantı vidaları aside karşı dayanıklı AISI316L paslanmaz çeliktendir.

Emiş kolunun üzerinde manuel hava akış kontrol klapesi (damper) bulunmaktadır.

Gaz emisyon kaynağından 250mm yükseklikte ve 300mm yatay uzaklıkta %84 verimlilikte hava emişi gerçekleşmektedir.

Lokal emiş kolları ortamda oluşan koku ve dumanı bertaraf etmek için kullanılır. kullanıldığı alana göre Alüminyum ve polipropilen borulardan oluşurlar.

Tavan'a ve duvara kolayca monte edilebilirler.

Bağlantı ve hareket dirsekleri 360° dönebilir ve vidalı aparatları ile konumu sabitlenmelidir.

Özellikleri:

- ✓ *Korozyona Dayanıklı Anotlanmış Alüminyum Borular*
- ✓ *Kimyasallara Dayanıklı Polipropilenden Mamul Hareketli Eklem Bağlantısı*
- ✓ *Tavana veya Duvara Monte Edebilme İmkani*
- ✓ *360° Dönebilir Mafsallı Yay Çektirme ile Kolay Kullanım*
- ✓ *Hava Akış Kontrol Klape Sistemi*







**FIBA-TEK**  
Clean Room Technology



## TEMİZ ODA MÜHENDİSLİĞİ

**FIBA-TEK**  
Clean Room Technology

### Merkez

Ahlatlıbel Mahallesi 1889.Sokak  
No:26 Çankaya - ANKARA

### Lojistik

Atisan 253.Sokak No:1  
Macunköy Ostim - ANKARA

### Fabrika

Saray Mahallesi 53. Cadde  
No:6/2 Kahramankazan - ANKARA